 0 kg – 13 kg

**britax**

# BRITAX RÖMER PRIMO BASE

Упътване за употреба  
Manual de utilizare  
Kullanım kılavuzu  
Kasutusjuhend  
Lietošanas instrukcija  
Naudojimo instrukcija

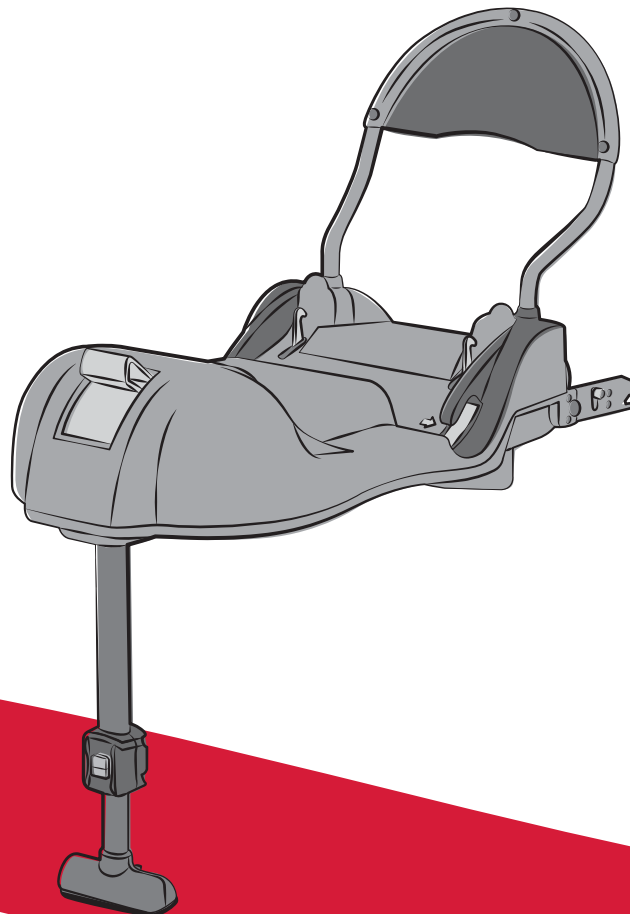

BG

RO

TR

EE

LV

LT

# BRITAX RÖMER PRIMO BASE

## Упътване за употреба

Радваме се, че избрахте нашата база **BRITAX RÖMER PRIMO BASE**, която да гарантира безопасността на Вашето дете през първите месеци от живота му.

**За да бъде Вашето дете обезопасено, базата **BRITAX RÖMER PRIMO BASE** трябва непременно да се използва и монтира така, както е описано в тази инструкция.**

Обърнете се към нас в случай на допълнителни въпроси по отношение на използването ѝ.

BRITAX RÖMER Kindersicherheit GmbH  
Britax Excelsior Ltd.

## Manual de utilizare

**Ne bucurăm că produsul nostru BRITAX RÖMER PRIMO BASE vă poate însoți copilul dumneavoastră în primele luni ale vieții sale.**

**Pentru a vă putea proteja bebelușul dumneavoastră în mod corespunzător BRITAX RÖMER PRIMO BASE trebuie neapărat să fie utilizat și montat după cum este descris de noi în aceste instrucțiuni.**

În cazul în care aveți întrebări suplimentare privind utilizarea vă rugăm să ne contactați.

BRITAX RÖMER Kindersicherheit GmbH  
Britax Excelsior Ltd.

## Kullanım Kılavuzu

**BRITAX RÖMER PRIMO BASE** ürünümüz çocuğunuza ilk aylarında güvenli bir şekilde eşlik edeceği için mutluluk duyuyoruz.

**Bebeğinizin doğru bir şekilde korunması için BRITAX RÖMER PRIMO BASE mutlaka bu talimatta açıklanan şekilde kullanılmalı ve monte edilmelidir.**

Kullanım ile ilgili başka sorularınız olursa, lütfen bize başvurunuz.

BRITAX RÖMER Kindersicherheit GmbH  
Britax Excelsior Ltd.

## Съдържание

<b>1. Предназначение</b>	<b>5</b>
<b>2. Употреба в превозното средство</b>	<b>7</b>
2.1 с ISOFIX-закрепване и опорен крак (категория "полууниверсална")	9
2.2 с триточков колан на автомобила и опорно краче (категория "полууниверсална")	11
<b>3. Монтаж в превозното средство</b>	<b>13</b>
<b>4. Монтаж на демпферната дръжка</b>	<b>17</b>
<b>5. Монтаж с ISOFIX</b>	<b>19</b>
5.1 Закрепване на бебешкото столче с адаптер ISOFIX и опорен крак	19
5.2 Така Вашето бебешко столче с адаптера ISOFIX е правилно монтирано	27
5.3 Демонтаж на бебешкото столче с адаптер ISOFIX и опорен крак	29
<b>6. Монтаж с 3-точков колан</b>	<b>31</b>
6.1 Закрепване на бебешкото столче с 3-точков колан и опорен крак	31
6.2 Така Вашето бебешко столче с 3-точков колан е правилно монтирано	37
6.3 Демонтаж на бебешкото столче с 3-точков колан и опорен крак	39
<b>7. Инструкция за поддръжка</b>	<b>41</b>
<b>8. Почистване</b>	<b>43</b>
<b>9. Инструкции за третиране като отпадък</b>	<b>43</b>
<b>10. Гаранция – две години</b>	<b>45</b>
<b>11. Гаранционна карта/     Предавателен контролен лист</b>	<b>98</b>

## Cuprins

<b>1. Compatibilitate</b>	<b>6</b>
<b>2. Utilizarea în autovehicul</b>	<b>8</b>
2.1 cu fixare ISOFIX și picior de sprijin (Semi-UniversalSemi-Universal)	10
2.2 cu centură cu fixare în 3 puncte a autovehiculului și picior de sprijin semi-universal)	12
<b>3. Montarea în autovehicul</b>	<b>14</b>
<b>4. Montarea mânerului de amortizare</b>	<b>18</b>
<b>5. Montarea cu ISOFIX</b>	<b>20</b>
5.1 Fixarea scoicii cu adaptor ISOFIX și picior de sprijin	20
5.2 Astfel scoica dumneavoastră cu adaptor ISOFIX este montată corespunzător	28
5.3 Demontarea scoicii cu adaptor ISOFIX și picior de sprijin	30
<b>6. Montarea cu centură cu fixare în 3 puncte</b>	<b>32</b>
6.1 Fixarea scoicii auto cu centură cu fixare în 3 puncte și picior de sprijin	32
6.2 Astfel scoica dumneavoastră cu centură cu fixare în 3 puncte este montată corespunzător	38
6.3 Demontarea scoicii cu centură cu fixare în 3 puncte și picior de sprijin	40
<b>7. Instrucțiuni de întreținere</b>	<b>42</b>
<b>8. Curățare</b>	<b>44</b>
<b>9. Indicații privind eliminarea</b>	<b>44</b>
<b>10. Garanție - doi ani</b>	<b>46</b>
<b>11. Tichet de garanție / verificare la primire</b>	<b>100</b>

## İçindekiler

<b>1. Uygunluk</b>	<b>6</b>
<b>2. Araç içinde kullanım</b>	<b>8</b>
2.1 ISOFIX sabitleme ve destek ayağı ile (Yarı üniversalYarı üniversal)	10
2.2 Aracın 3-noktadan bağlantılı emniyet kemer ve destek ayağı ile (yarı üniversal)...	12
<b>3. Araç içinde montaj</b>	<b>14</b>
<b>4. Sönümlenme kelepçesi montajı</b>	<b>18</b>
<b>5. ISOFIX ile montaj</b>	<b>20</b>
5.1 Bebek oto koltuğunun ISOFIX adaptör ve destek ayağı ile sabitlenmesi	20
5.2 Bu şekilde bebek oto koltuğunuz ISOFIX adaptör ile doğru şekilde takılır	28
5.3 Bebek oto koltuğunun ISOFIX adaptör ve destek ayağı ile sökülmesi	30
<b>6. 3-noktadan bağlantılı kemer ile montaj</b>	<b>32</b>
6.1 Bebek oto koltuğunun 3 noktadan bağlantılı kemer ve destek ayağı ile sabitlenmesi	32
6.2 Bu şekilde bebek oto koltuğunuz 3 noktadan bağlantılı kemer ile doğru şekilde takılır	38
6.3 Bebek oto koltuğunun 3 noktadan bağlantılı kemer ve destek ayağı ile sökülmesi	40
<b>7. Bakım talimatı</b>	<b>42</b>
<b>8. Temizlik</b>	<b>44</b>
<b>9. İmha ile ilgili bilgiler</b>	<b>44</b>
<b>10. İki yıl garanti</b>	<b>46</b>
<b>11. Garanti Kartı / Devir Kontrolü</b>	<b>102</b>

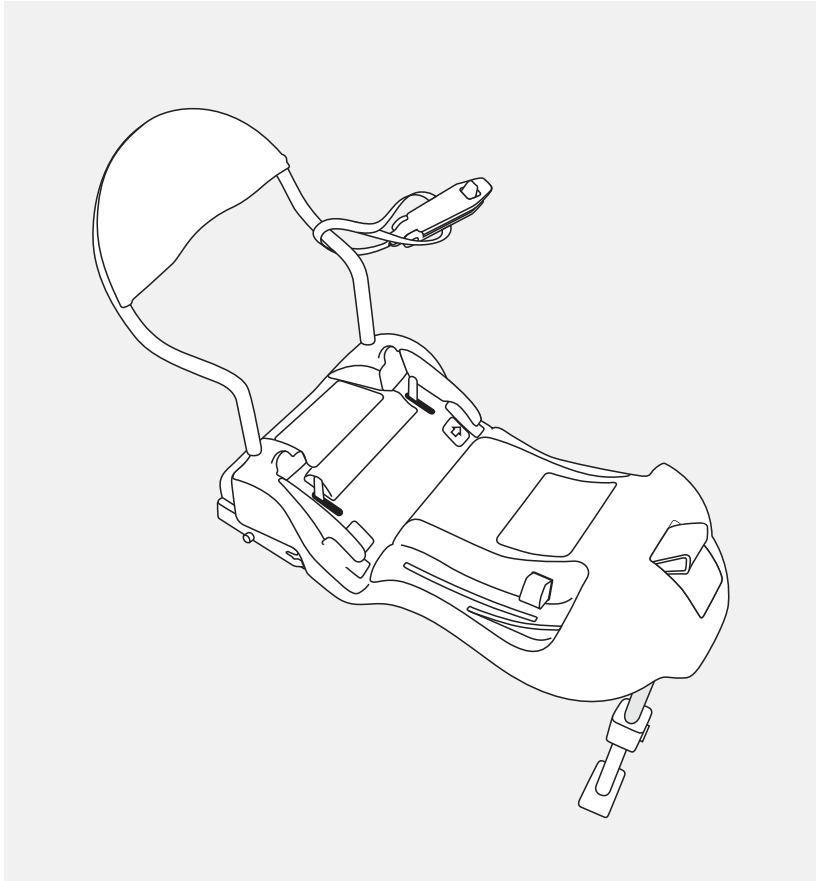

## 1. Предназначение

Базата *BRITAX RÖMER PRIMO BASE* е изпитана и одобрена само в комбинация с бебешко столче *BRITAX RÖMER PRIMO*.



**Внимание!** Никая от двете части не трябва да се използва с други основи или бебешки кошчета.

### Разрешително

Britax / RÖMER Детско столче за автомобил	Изпитание и разрешително съгласно ECE* R 44/04	
	Група	Телесно тегло
<b>BRITAX RÖMER PRIMO</b>	0+	до 13 кг

\*ECE = Европейска норма за оборудване за безопасност

## 1. Compatibilitate

**BRITAX RÖMER PRIMO BASE este testată și omologată pentru a fi utilizată în combinație cu scoicile BRITAX RÖMER PRIMO.**



**Atenție!** Niciuna din cele două componente nu trebuie să fie utilizate în combinație cu alte baze sau cu alte scoici.

### Aprobare

Britax / RÖMER Scaun auto pentru copii	Verificare și certificare conform ECE* R 44/04	
	Grupă	Greutate corporală
<b>BRITAX RÖMER PRIMO</b>	0+	până la 13 kg

\*ECE = norma europeană privind echipamentele de siguranță

## 1. Uygunluk

**BRITAX RÖMER PRIMO BASE sadece BRITAX RÖMER PRIMO bebek oto koltukları ile kombine biçimde kontrol edilip onaylanmıştır.**



**Dikkat!** Bu iki parçadan hiçbiri başka taban ya da bebek oto koltuklarıyla kullanılmamalıdır.

### Onay

Britax / RÖMER Araç çocuk koltuğu	ECE* R 44/04 uyarınca test edilerek onaylanmıştır	
	Grup	Vücut ağırlığı
<b>BRITAX RÖMER PRIMO</b>	0+	13 kg'a kadar

\*ECE = Avrupa Çocuk Emniyet Donanımları Standardı

- Детското столче за автомобил е оразмерено, изпитано и разрешено за употреба съгласно изискванията на европейски стандарт относно съоръженията за детската безопасност (ECE R44/04). Знакът за качество E (в кръг) и номерът на разрешителното се намират върху етикета на разрешителното (стикер върху детската седалка).
- Разрешителното става невалидно, в случай че направите някаква промяна по детската седалка за автомобил. Промени могат да се правят само от производителя.



## 2. Ползване в превозното средство

**Опасност!** Ако върху бебешката седалка се удари въздушна възглавница, това може тежко да нарани Вашето дете или дори да го убие.



**Не използвайте върху седалките до водача с предна въздушна възглавница! 3)**

Моля, обърнете внимание на указанията за ползване на детските седалки за автомобил в наръчника на превозното Ви средство.



- Scaunul auto pentru copii este conceput, verificat și aprobat conform cerințelor normei europene pentru dispozitivele de siguranță pentru copii (CEE R 44/04).  
Semnul distinctiv care atestă calitatea produsului E (într-un cerc) și numărul de înregistrare se găsesc pe eticheta de aprobare (eticheta autocolantă de pe scaunul auto pentru copii).
- Aprobarea expiră imediat ce modificați ceva la scaunul auto pentru copii. Modificările pot fi efectuate exclusiv de către producător.

## 2. Utilizarea în autovehicule

**Pericol!** Un airbag care este activat în dreptul scoicii poate produce copilului dumneavoastră răni foarte grave sau chiar decesul.



**Nu utilizați pe locul pasagerului din față de lângă șofer cu airbag frontal! 3)**

Vă rugăm să respectați indicațiile pentru utilizarea scaunelor pentru copil din manualul autovehiculului dumneavoastră.

- Araç çocuk koltuğu, Avrupa Çocuk Emniyet Donanımları Standardı (ECE R 44/04) uyarınca tasarlanmış, test edilmiş ve kullanımına izin verilmiştir.  
Test işareti E (bir daire içinde yazılı) ve izin numarası, izin sertifikası etiketinde yazılıdır (araç çocuk koltuğundaki etiket).
- Araç çocuk koltuğunda herhangi bir değişiklik yapmanız durumunda resmi kullanım izni geçersiz kalır. Değişiklikleri sadece üretici firma yapabilir.

## 2. Araç içinde kullanım

**Tehlike!** Bebek koltuğuna isabet eden bir hava yastığı çocuğunuzu çok ağır bir şekilde yaralayabilir ve hatta öldürebilir.



**Ön hava yastığı olan ön yolcu koltuklarında kullanmayınız! 3)**

Lütfen bu bağlamda araç el kitabınızdaki araç-çocuk koltuklarının kullanımı ile ilgili bilgilere dikkat ediniz.

## 2.1 с ISOFIX-закрепване и опорен крак (категория "полууниверсална")



**Системата за закрепването с базата BRITAX RÖMER PRIMO BASE изискват одобрение за "полууниверсална" категория. Седалката трябва да се използва само за превозни средства, които са посочени в приложения списък с типове моторни превозни средства. Списъкът с типовете постоянно се допълва. Актуализираната версия можете да намерите на [www.britax.eu](http://www.britax.eu).**

**Може да ползвате Вашата детска седалка за автомобил по следния начин:**

по посока на движението	не
обратно на посоката на движение	да
върху седалки с: точки на закрепване ISOFIX (между седалката и облегалката)	да 3)

(Спазвайте разпоредбите на Вашата страна)



**Не използвайте върху седалките до водача с предна въздушна възглавница! 3)**

## 2.1 cu fixare ISOFIX și picior de sprijin (semi-universal)



Fixarea cu BRITAX RÖMER PRIMO BASE necesită o autorizație semi-universală. Scaunul poate fi utilizat numai în autovehicule care sunt menționate în lista anexată cu tipuri de autovehicule. Lista cu tipurile de autovehicule este actualizată permanent. Versiunea cea mai recentă este disponibilă pe [www.britax.eu](http://www.britax.eu).

Puteți utiliza scaunul dumneavoastră auto pentru copii astfel:

în direcția de deplasare	nu
în direcția opusă celei de deplasare	da
pe scaune cu: puncte de fixare ISOFIX (între suprafețele scaunelor și spătare)	da 3)

(Vă rugăm să respectați prescripțiile naționale)



**Nu utilizați pe locul pasagerului din față de lângă șofer cu airbag frontal! 3)**

## 2.1 ISOFIX sabitleme ve destek ayağı ile (yarı üniversal)



BRITAX RÖMER PRIMO BASE ile sabitleme, yarı üniversal bir onayla gerçekleşir. Koltuk, sadece ekteki motorlu taşıt tip listesinde yer alan araçlarda kullanılmalıdır. Tip listesi sürekli güncellenmektedir. En güncel versiyon için bkz. [www.britax.eu](http://www.britax.eu).

Araç çocuk koltuğunuzu aşağıda gösterilen şekilde kullanabilirsiniz:

sürüş yönünde	hayır
sürüş yönünün tersi yönünde	evet
Şu koltuklar üzerine: ISOFIX sabitleme noktaları (oturma yüzeyi ve arkalık arasına)	evet 3)

(Lütfen ülkenizdeki kurallara dikkat ediniz.)



**Ön hava yastığı olan ön yolcu koltuklarında kullanmayınız! 3)**

## 2.2 с триточков колан на автомобила и опорно краче (категория "полууниверсална")



**Системата за закрепване с базата BRITAX RÖMER PRIMO BASE изискват одобрение за "полууниверсална" категория.**

**Седалката трябва да се използва само за превозни средства, които са посочени в приложения списък с типове моторни превозни средства. Списъкът с типовете постоянно се допълва. Актуализираната версия можете да намерите на [www.britax.eu](http://www.britax.eu).**

**Може да ползвате Вашата детска седалка за автомобил по следния начин:**

по посока на движението	не
обратно на посоката на движение	да
върху седалки с: точки на закрепване ISOFIX (между седалката и облегалката)	да 3)

(Спазвайте разпоредбите на Вашата страна)

## 2.2 cu centură cu fixare în 3 puncte a autovehiculului și picior de sprijin semi-universal)



Fixarea cu **BRITAX RÖMER PRIMO BASE** necesită o autorizație semi-universală. Scaunul poate fi utilizat numai în autovehicule care sunt menționate în lista anexată cu tipuri de autovehicule. Lista cu tipurile de autovehicule este actualizată permanent. Versiunea cea mai recentă este disponibilă pe [www.britax.eu](http://www.britax.eu).

Puteți utiliza scaunul dumneavoastră auto pentru copii astfel:

în direcția de deplasare	nu
în direcția opusă celei de deplasare	da
pe scaune cu: puncte de fixare ISOFIX (între suprafețele scaunelor și spătare)	da 3)

(Vă rugăm să respectați prescripțiile naționale)

## 2.2 Aracın 3 noktadan bağlantılı kemer ve destek ayağı ile (yarı universal)



**BRITAX RÖMER PRIMO BASE** ile sabitleme, yarı universal bir onayla gerçekleşir. Koltuk, sadece ekteki motorlu taşıt tip listesinde yer alan araçlarda kullanılmalıdır. Tip listesi sürekli güncellenmektedir. En güncel versiyon için bkz. [www.britax.eu](http://www.britax.eu).

Araç çocuk koltuğunuzu aşağıda gösterilen şekilde kullanabilirsiniz:

sürüş yönünde	hayır
sürüş yönünün tersi yönünde	evet
Şu koltuklar üzerine: ISOFIX sabitleme noktaları (oturma yüzeyi ve arkalık arasına)	evet 3)

(Lütfen ülkenizdeki kurallara dikkat ediniz.)



Не използвайте върху седалките до водача с предна въздушна възглавница! 3)

### 3. Монтиране в превозното средство



#### За защита на Вашето бебе

- Не оставяйте Вашето дете в детската седалка в автомобила без наблюдение.
- Не поставяйте никакви предмети в пространството за крака пред базата.



#### За защита на всички пътници в автомобила

**При аварийно спиране или злополука небезопасените предмети и лица могат да наранят другите спътници. Моля, поради това винаги проверявайте дали:**

- облегалките на седалките на превозното средство са стабилно закрепени (например дали сгъваемите задни седалки са фиксирани).
- в превозното средство (например върху багажниците) всички тежки предмети или предмети с остри ръбове са обезопасени.
- всички лица в превозното средство да са със закопчани колани.
- детската седалка в автомобила е винаги обезопасена, също и когато не превозвате дете.

 Nu utilizați pe locul pasagerului din față de lângă șofer cu airbag frontal! 3)

### 3. Montarea în autovehicule

 **Pentru protecția bebelușului dumneavoastră**

- Nu lăsați niciodată copilul nesupravegheat în scaunul auto pentru copii din autovehicul.
- Nu așezați niciun obiect în spațiul pentru picioare în fața bazei.

 **Pentru protecția tuturor pasagerilor din vehicul**

**În cazul unei frânări de necesitate sau al unui accident, obiectele și persoanele neasigurate pot răni pe ceilalți pasageri. Vă rugăm să acordați mereu atenție ca...**

- spătarele scaunelor să fie fixate (de exemplu blocați băncile rabatabile ale scaunelor din spate).
- în vehicul (de exemplu în portbagaj) toate obiectele grele sau cu margini ascuțite să fie asigurate.
- toate persoanele din vehicul să fie fixate în centuri.
- scaunul auto pentru copii să fie întotdeauna asigurat chiar și atunci când nu transportă un copil.

 Ön hava yastığı olan ön yolcu koltuklarında kullanmayınız! 3)

### 3. Araç içinde montaj

 **Bebeğinizin güvenliği için**

- Lütfen çocuğunuzu araba içerisinde, araç-çocuk koltuğunda asla gözetimsiz olarak bırakmayınız.
- Ayak bölümünde taban önüne hiç bir nesne yerleştirmeyiniz.

 **Araçtaki yolcuların güvenliği için**

**Ani frenleme veya kaza durumunda, sabitlenmemiş eşyalar araçtaki yolcuların yaralanmasına neden olabilir. Bu nedenle lütfen aşağıdaki hususlara dikkat ediniz:**

- Araç koltuklarının arkalıkları sabitlenmiş olmalıdır (örneğin katlanır arka koltuğu iyice oturtun).
- Araçtaki (örneğin pandizot üzerinde) tüm ağır veya keskin eşyalar sabitlenmiş olmalıdır.
- Araçtaki tüm yolcular emniyet kemerlerini takmış olmalıdır.
- Araçtaki çocuk koltuğu, çocuk olmadığında bile her zaman sabitlenmiş olmalıdır.



**За защита на Вашето превозно средство**

- На някои тапицери за автомобилни седалки от чувствителен материал (например велур, кожа и т.н.) могат да останат следи от употребата на детска седалка. За оптимална защита на тапицериите за автомобила препоръчваме използването на тапицери за седалки на автомобили BRITAX от нашия каталог за аксесоари.





### **Pentru protecția autovehiculului dumneavoastră**

- La câteva huse pentru scaunele autovehiculului din materiale sensibile (de exemplu velur, piele etc.) pot apărea urme ale utilizării scaunelor auto pentru copii. Pentru protecția optimă a huselor scaunelor dvs. auto recomandăm utilizarea unei protecții pentru scaunul auto BRITAX din cadrul gamei noastre de accesorii.



### **Aracınızın korunması için**

- Hassas malzemeden (örn. kadife, deri vs.) üretilmiş bazı koltuk kılıflarında araç çocuk koltuğu kullanımı nedeniyle izler oluşabilir. Araç kılıflarınızın optimum şekilde korunması için aksesuar programımız kapsamındaki BRITAX oto koltuk koruyucularının kullanımını öneriyoruz.

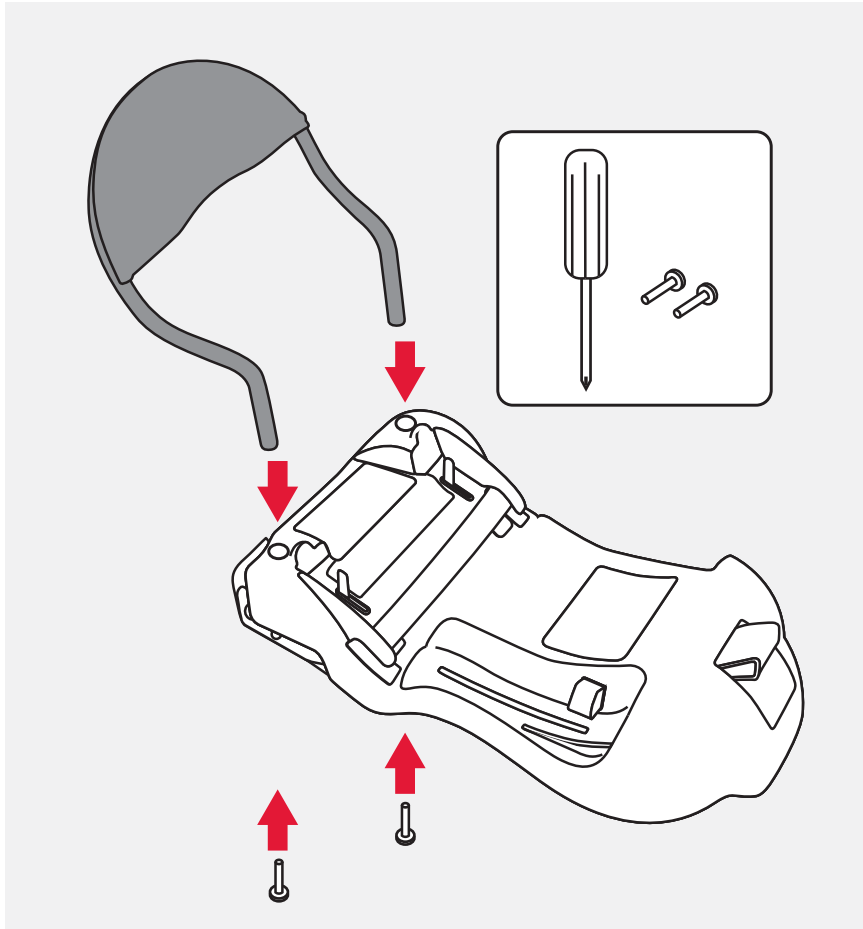

#### 4. Монтаж на демпферната дръжка

- ✎ Вкарайте прътовете на демпферната дръжка в предвидените за целта държачи в ляво и дясно.
- ✎ Затегнете демпферната дръжка от долната страна с помощта на доставените винтове.
- ✎ ...и затегнете винтовете посредством приспособление за завинтване.

**⚠ Внимание!** Моля, уверете се, че детската седалка е стабилно монтирана.

#### 4. Montarea mânerului de amortizare

- ✎ Introduceți barele mânerului de amortizare în suportul prevăzut stânga și dreapta.
- ✎ Fixați mânerul de amortizare la partea inferioară cu ajutorul șuruburilor furnizate
- ✎ ...și strângeți ferm șuruburile cu o șurubelniță.



**Atenție!** Asigurați-vă că mânerul de amortizare este montat corect.

#### 4. Sönümlleme kelepçesi montajı

- ✎ Sönümlleme kelepçesi çubuklarını, öngörülen sol ve sağ tutucuya takınız.
- ✎ Sönümlleme kelepçesini birlikte teslim edilen vidaların yardımıyla alttan sabitleyiniz
- ✎ ...ve vidaları bir tornavidayla sıkınız.



**Dikkat!** Sönümlleme kelepçesinin doğru şekilde takıldığından emin olun.

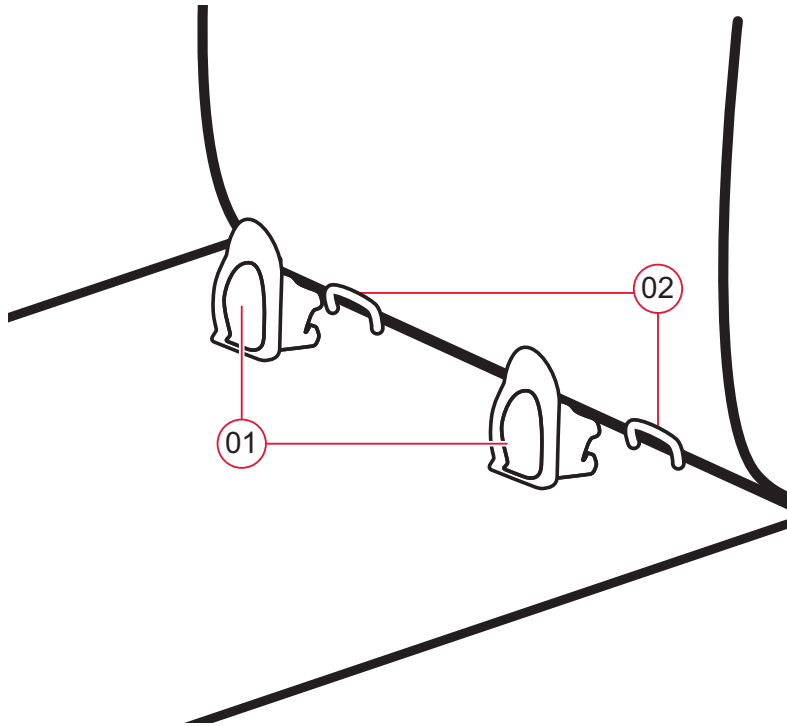

## 5. Вграждане с ISOFIX

### 5.1 Закрепване на бебешкото столче с адаптер ISOFIX и опорен крак



- ✎ фиксирайте двете приемни приспособления\* **01**, с отвора нагоре към двете точки на закрепване ISOFIX **02**.  
**Съвет!** Точките на закрепване ISOFIX **02** се намират между повърхността за сядане и облегалката на автомобилната седалка.

\* Приемните приспособления улесняват монтирането с ISOFIX и предотвратяват повреди на тапицериата на седалката. Когато не се употребяват, те трябва да се отстранят и съхраняват внимателно. При автомобили с наклоняема задна седалка трябва да се отстранят приемните приспособления преди наклоняването.

Настъпилите на нарушения във функционирането в повечето случаи са вследствие на замърсявания в приемните приспособления и по куките. Отстраняване на нередностите може да се постигне при справяне със замърсяването.

## 5. Montarea cu ISOFIX

### 5.1 Fixarea scoicii auto cu adaptor ISOFIX și picior de sprijin



☞ Prindeți clemenele ghidajelor de introducere\* **01**, cu degajarea în sus pe ambele puncte de fixare ISOFIX **02**.

**Sfat!** Punctele de fixare ISOFIX **02** se află între suprafața scaunului și spătarul scaunului autovehiculului.

\* Ghidajele de introducere facilitează montajul cu ISOFIX și împiedică deteriorările husei scaunului. Acestea trebuie scoase în cazul neutilizării și păstrate într-un loc sigur. În cazul autovehiculelor cu spătare rabatabile ghidajele de introducere trebuie să fie îndepărtate înainte de rabatare.

Defecțiunile de funcționare care apar sunt cauzate de acumulări de murdărie în ghidajele de introducere și la cârlige. Remedierea poate fi realizată prin îndepărtarea acumulărilor de murdărie.

## 5. ISOFIX ile montaj

### 5.1 Bebek oto koltuğunun ISOFIX adaptör ve destek ayağı ile sabitlenmesi



☞ İki takma yardımını\* **01**, girinti üste gelecek şekilde her iki ISOFIX sabitleme noktasına **02** klipsleyiniz.

**Öneri!** ISOFIX sabitleme noktaları **02** araç koltuğunun oturma yüzeyi ile arkılığı arasında bulunur.

\* Takma yardımları ISOFIX ile montajı kolaylaştırır ve koltuk kılıfının zarar görmesini önler. Kullanılmadığında takma yardımları çıkarılmalı ve dikkatli şekilde muhafaza edilmelidir. Katlanır arkılığı olan araçlarda takma yardımları, katlamadan önce çıkarılmalıdır.

Ortaya çıkan fonksiyon arızaları genellikle takma yardımlarındaki ve kancadaki kirlenmelerden meydana gelir. Kirin temizlenmesiyle sorun ortadan kalkacaktır.

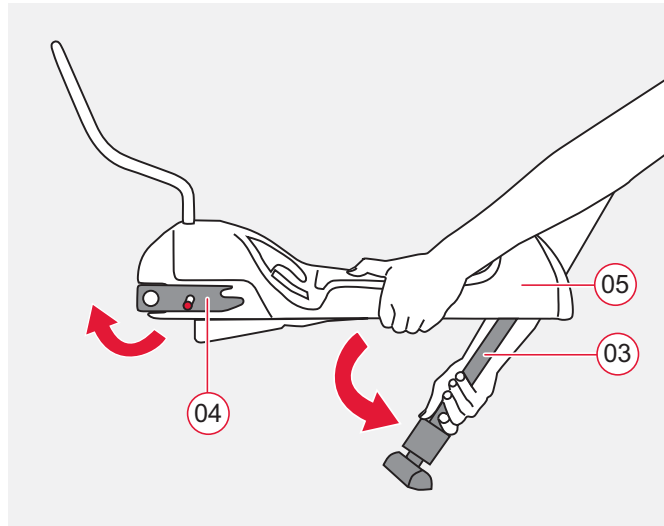

- ✘ Освободете опорния крак **03** от фиксатора чрез натискане на регулирания бутон и издърпайте крака надолу до упор, докато се фиксира опорният крак.
- ✘ Завъртете фиксиращите рамена **04** навън.
- ✘ Поставете базата **05** на автомобилната седалка.

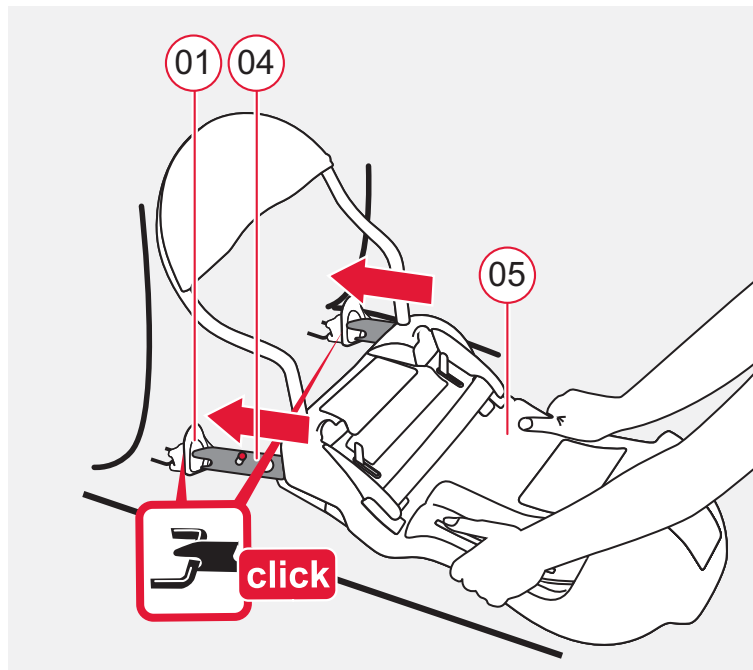

- ✘ Хванете базата **05** с две ръце.
- ✘ Пъхнете двете ограничителни рамена **04** в приемните устройства **01**, докато ограничителните рамена **се фиксират** от двете страни. „ЩРАК!“

- ✎ Slăbiți piciorul de sprijin **03** din blocare apăsând butonul roșu de reglare și trageți piciorul până la opritor în jos, până când piciorul de sprijin se înclichetează.
- ✎ Rotiți brațele de susținere **04** spre exterior.
- ✎ Așezați baza **05** pe scaunul autovehiculului.
  
- ✎ Prindeți baza **05** cu ambele mâini.
- ✎ Împingeți ambele brațe de susținere **04** în ghidajele de introducere **01**, până ce brațele de susținere se prind **pe ambele părți**. „CLIC!“

- ✎ Destek ayağını **03** kilitlemeden çözmek için kırmızı ayar tuşuna basınız ve destek ayağı, yerine yerleşinceye kadar ayağı dayanağa kadar aşağıya doğru çekiniz.
- ✎ Kilitleme kollarını **04** dışarıya doğru döndürünüz.
- ✎ Tabanı **05** araç koltuğu üzerine yerleştiriniz.
  
- ✎ Tabanı **05** her iki elinizle kavrayınız.
- ✎ Her iki kilitleme kolunu **04** takma yardımlarına **01**, kilitleme kolları **her iki taraftan** yerine yerleşinceye kadar itiniz. "KLİK!"

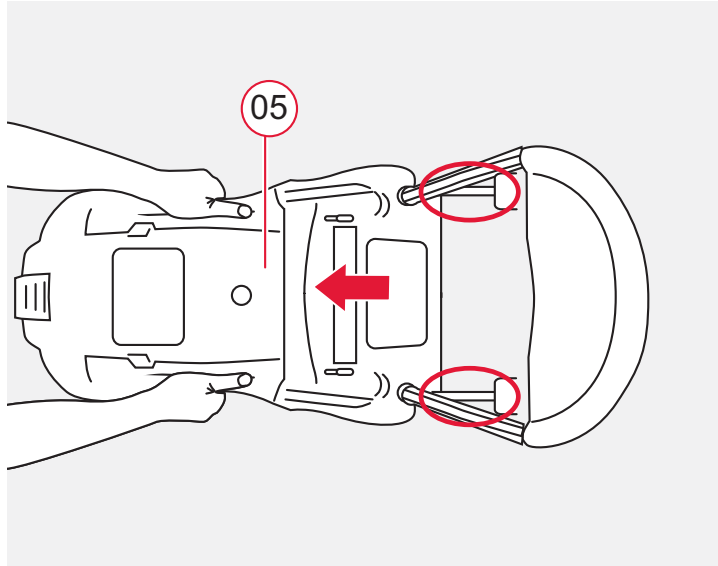

- ✎ Дръпнете базата **05**, за да проверите пълното фиксиране.

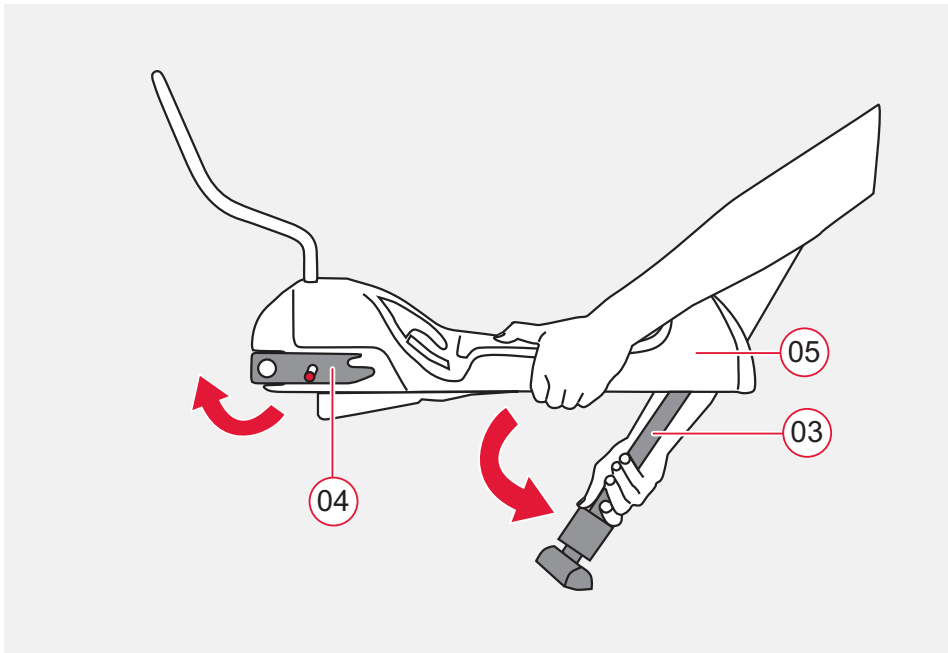

- ✎ Натиснете регулирания бутон **06** и издърпайте опорния крак **03** толкова, докато той стъпи стабилно на пода на превозното средство.

Опорният крак **03** не трябва никога да виси във въздуха или да се подлагат предмети под него. Обърнете обаче внимание на това, опорният крак **03** да не повдига базата **05** от седалката на автомобила.



☞ Trageți de bază **05**, pentru a verifica fixarea completă a acesteia.

☞ Apăsați butonul roșu de setare **06** și trageți în exterior piciorul de sprijin **03** până ce se află în siguranță pe podeaua autovehiculului.

Piciorul de sprijin **03** nu trebuie să stea suspendat sau nu trebuie să fie sprijinit de obiecte. Fiți atenți ca piciorul de sprijin **03** să nu ridice baza **05** de pe suprafața scaunului.

☞ İki taraftan yerine yerleştiğini kontrol etmek için tabandan **05** çekiniz.

☞ Kırmızı ayar tuşuna **06** basınız ve destek ayağını **03**, araç tabanında emniyetli şekilde duruncaya çekiniz.

Destek ayağı **03** asla havada durmamalı veya altına herhangi bir cisim yerleştirilmemelidir. Ancak destek ayağının **03**, tabanı **05** koltuk yüzeyinden kaldırmamasına dikkat ediniz.

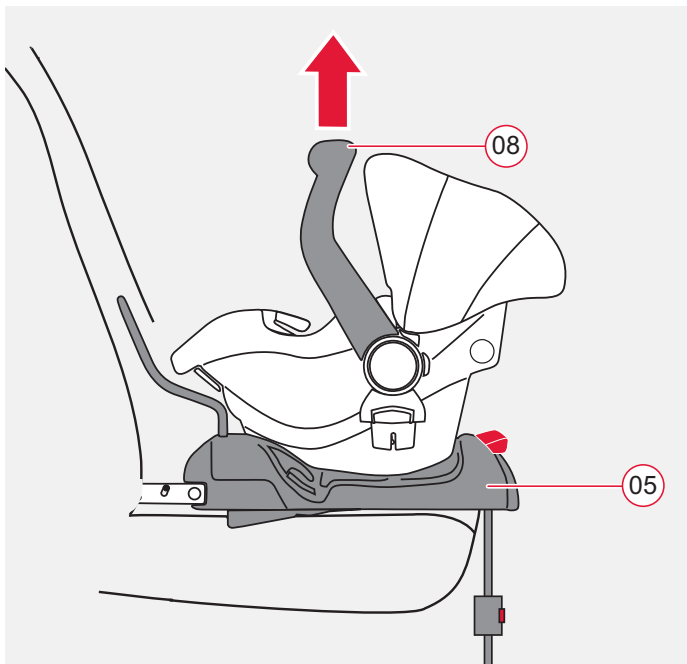
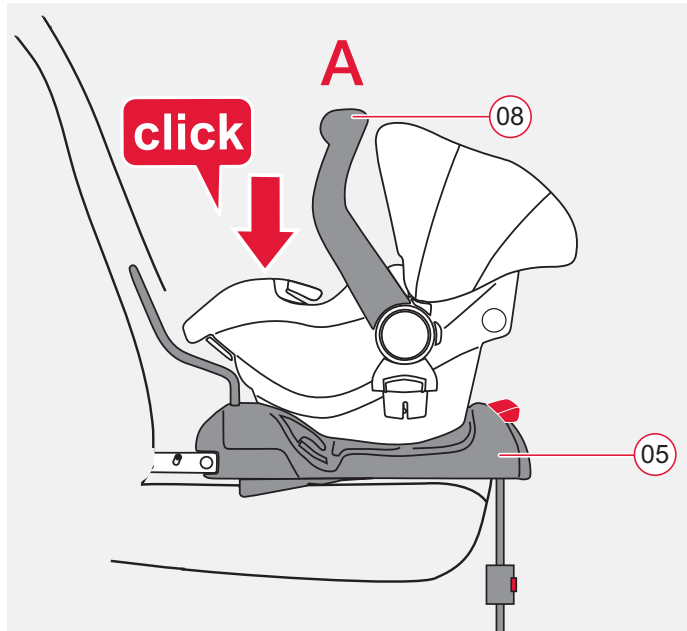

- ✘ Уверете се, че по горната страна на базата **05** липсват чужди тела.
- ✘ Уверете се, че дръжката **08** се намира в горното **A** положение.
- ✘ Поставете бебешкото столче обратно на посоката на движението (бебето гледа назад) върху базата **05**...
- ✘ и го фиксирайте. „ЩРАК!“

- ✘ Посредством дръжката **08** дръпнете бебешкото столче, за да проверите пълното му фиксиране.

- ✎ Asigurați-vă că partea superioară a bazei ISOFIX **05** nu are obiecte străine.
  - ✎ Asigurați-vă că mânerul se află în poziția superioară **08** în poziția superioară **A**.
  - ✎ Poziționați scoica auto în sensul invers direcției de deplasare (bebelușul este orientat cu fața către spatele mașinii) pe bază **05**...
  - ✎ ... și blocați scoica. „CLIC!“
- 
- ✎ Trageți de mânerul **08** scoicii pentru a verifica fixarea completă a acesteia.

- ✎ Tabanın üst tarafında **05** herhangi bir yabancı cisim bulunmadığından emin olunuz.
  - ✎ Taşıma kulbunun **08** üst konumda **A** olduğundan emin olunuz.
  - ✎ Bebek oto koltuğunu sürüş yönünün tersi yönde (bebek arkaya bakıyor) tabana **05** koyunuz...
  - ✎ ... ve bebek oto koltuğunu yerleştiriniz. "KLİK!"
- 
- ✎ İyice yerleşip yerleşmediğini kontrol etmek için taşıma kulbundan **08** çekiniz.

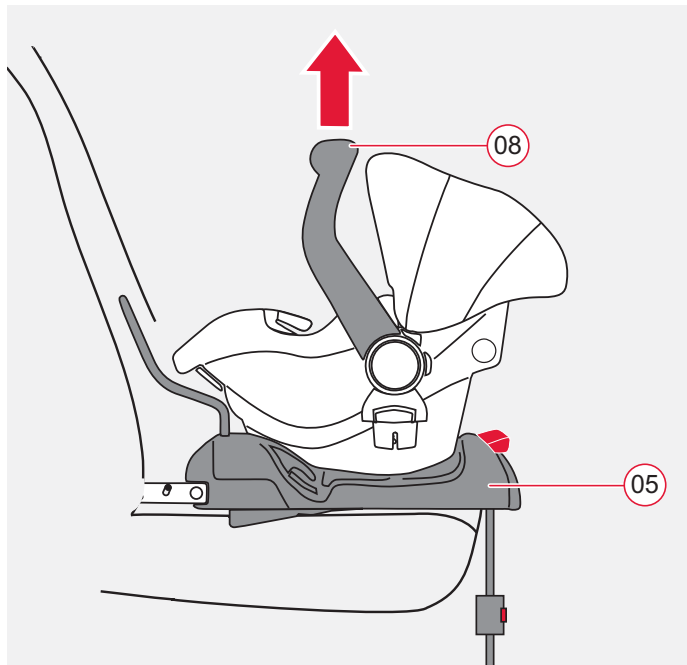
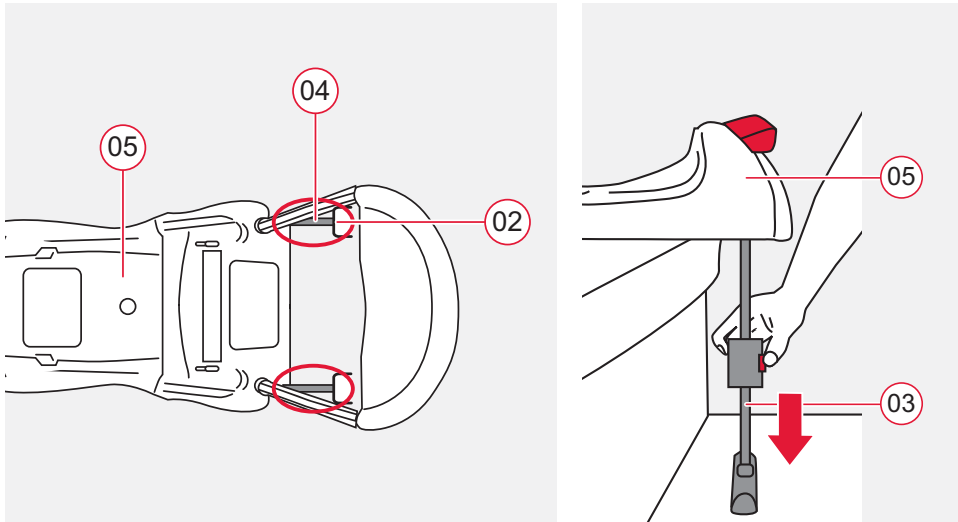

## 5.2 По този начин бебешкото Ви кошче е правилно монтирано посредством адаптера ISOFIX.



С оглед безопасността на Вашето бебе проверете дали...

- базата **05** е двустранно фиксирана посредством фиксиращите рамена **04** в точките на закрепване ISOFIX **02**.
- опорният крак **03** стои стабилно на пода на превозното средство. Опорният крак **03** не трябва да повдига базата **05** до повърхността за сядане.
- бебешкото столче е изцяло фиксирано към базата **05**.
- бебешко столче е закрепено обратно на посоката на движението.
- бебешкото столче е закрепено върху седалката до водача, само когато няма предна въздушна възглавница, която може да влияе на бебешкото столче.

## 5.2 În acest mod scaunul dumneavoastră de copil cu adaptorul ISOFIX montat corect



### Verificați pentru siguranța bebelușului dumneavoastră, dacă...

- baza se înclișetează **05** pe ambele părți cu brațele de susținere **04** în punctele de fixare ISOFIX **02**.
- piciorul de sprijin **03** stă sigur pe podeaua autovehiculului. Piciorul de sprijin **03** nu trebuie să ridice baza **05** de pe suprafața scaunului.
- scoica este înclișetată **complet** pe bază **05**.
- scaunul de copil este fixat în sens invers direcției de rulare.
- scaunul de copil se fixează pe locul călătorului de lângă șofer numai dacă nu este expus niciunui airbag frontal.

## 5.2 Bebek koltuğunuz bu şekilde ISOFIX adaptör ile doğru şekilde takılır



### Bebeğinizin güvenliği için...

- tabanının **05** her iki taraftan kilitleme kollarıyla **04** ISOFIX sabitleme noktalarına **02** yerleşmesini kontrol ediniz.
- destek ayağının **03** araç tabanında emniyetli şekilde durmasını kontrol ediniz. Destek ayağı **03** tabanı **05** koltuk yüzeyinden kaldırmamalıdır.
- bebek oto koltuğunun **tamamen** taban **05** üzerine yerleşmesini kontrol ediniz.
- Bebek koltuğunun sürüş istikametinin tersi yönde sabitlenip sabitlenmediğini kontrol ediniz.
- bebek oto koltuğu sadece, bebek oto koltuğuna etki edebilecek ön hava yastığı bulunmuyorsa ön yolcu koltuğuna sabitlenebilir.

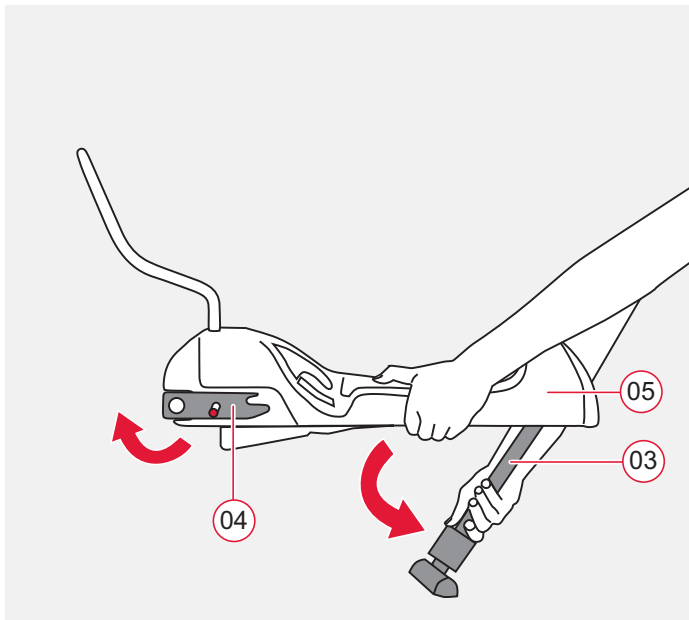
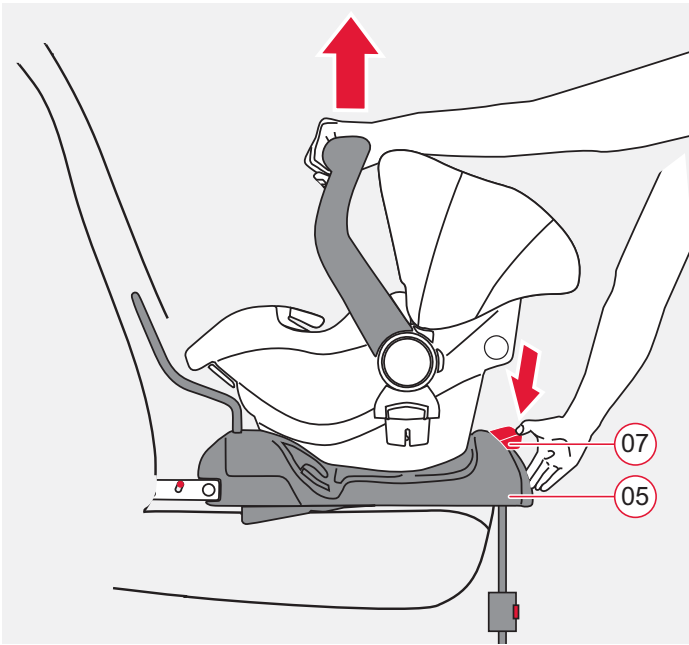

### 5.3 Демонтаж на бебешкото столче с адаптер ISOFIX и опорен крак



- ✎ Натиснете червеното освобождаващо копче **07** и едновременно с това повдигнете бебешкото столче.  
**Съвет!** При ежедневна употреба можете да оставите базата **05** монтирана в превозното средство. Само свалете бебешкото столче.

- ✎ Приберете опорния крак **03**.
- ✎ Плъзнете червения бутон за освобождаване **09** надолу. Фиксиращите рамена **04** се освобождават.
- ✎ Обърнете опорния крак **03** към долната страна и го фиксирайте.
- ✎ Завъртете фиксиращите рамена **04** навътре.  
**Съвет!** Фиксиращите рамена **04** по този начин се предпазват от повреди.

### 5.3 Demontarea scoicii cu adaptor ISOFIX și picior de sprijin



- Apăsați pe butonul de deblocare de culoare roșie **07** și ridicați concomitent scoica.

**Sfat!** Dacă o utilizați zilnic, puteți lăsa baza **05** montată în autovehicul. Scoateți pur și simplu numai scoica.

- Împingeți din nou piciorul de sprijin **03**.
- Împingeți butoanele roșii de eliberare **09** în jos. Brațele de susținere **04** sunt eliberate.
- Prindeți piciorul de sprijin **03** pe partea inferioară a scaunului și suspendați-l în blocare.
- Rabatați brațele de susținere **04** spre interior.  
**Sfat!** Brațele de susținere **04** sunt astfel protejate de deteriorări.

### 5.3 Bebek oto koltuğunun ISOFIX adaptör ve destek ayağı ile sökülmesi



- Kırmızı kilit açma düğmesine **07** basınız ve aynı anda bebek oto koltuğunu kaldırınız.

**Öneri!** Günlük kullanımda tabanı **05** araçta takılı bırakabilirsiniz. Bebek koltuğunu çıkartmanız yeterlidir.

- Destek ayağını **03** tekrar birbirine itiniz.
- Kırmızı çözme düğmelerini **09** aşağıya doğru itiniz. Kilitleme kolları **04** çözülür.
- Destek ayağını **03** alt tarafa katlayınız ve kilitlemeye takınız.
- Kilitleme kollarını **04** içe doğru döndürünüz.  
**Öneri!** Kilitleme kolları **04** bu şekilde hasarlara karşı korunur

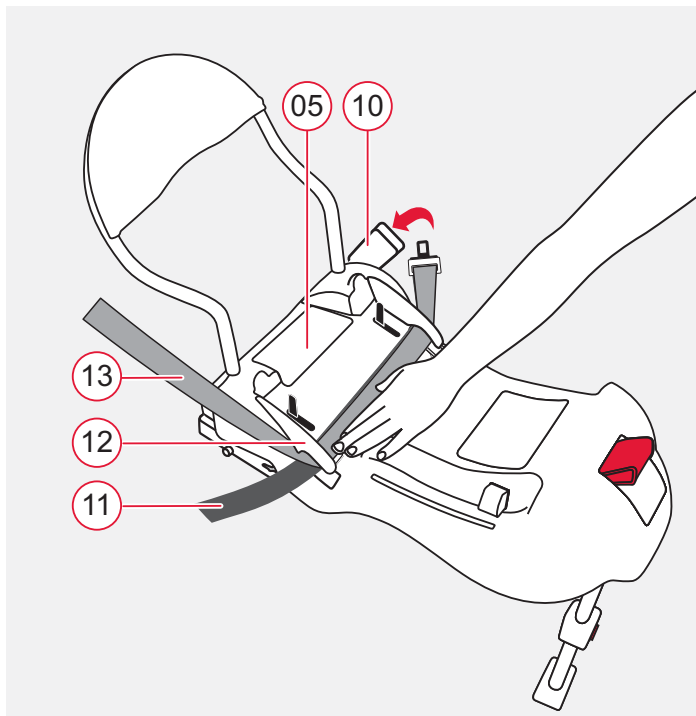
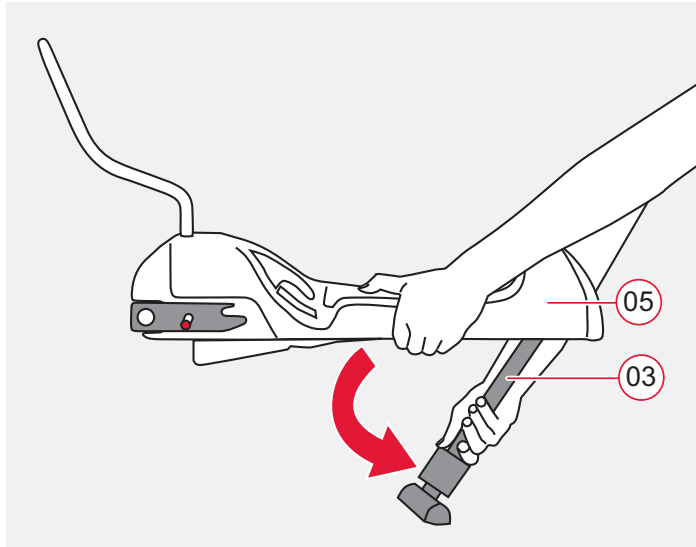

## 6. Вграждане с 3-точков колан

### 6.1 Закрепване на бебешкото столче с 3-точков колан и опорен крак



- ✧ Освободете опорния крак **03** от фиксатора чрез натискане на регулиращия бутон и издърпайте крака надолу до упор. Разхлабете опорния крак, до фиксиране на 90°. Поставете базата **05** на автомобилната седалка.

### Поставете колана на автомобила



- ✧ Поставете колана на автомобила в базата **05**.
- ✧ Фиксирайте езика на закопчалката в закопчалката на колана на автомобила **10**.
- ✧ Поставете предпазния колан **11** и диагоналния предпазен колан **13** под двата водача на колана **12**.



## 6. Montarea cu centură cu fixare în 3 puncte

### 6.1 Fixarea scoicii auto cu centură cu fixare în 3 puncte și picior de sprijin



- ☞ Slăbiți piciorul de sprijin **03** din blocare apăsând butonul roșu de reglare și trageți piciorul până la opritor în jos. Depliați piciorul de sprijin până când blocarea se înclichetează la 90°. Așezați baza **05** pe scaunul autovehiculului.

### Cuplarea centurii autovehiculului



- ☞ Treceți centura autovehiculului peste bază **05**.
- ☞ Blocați capătul centurii în închizătoarea centurii autovehiculului **10**.
- ☞ Introduceți centura de la nivelul bazinului **11** și centura diagonală **13** sub ambele ghidaje ale centurii **12**.

## 6. 3 noktadan bağlantılı kemer ile montaj

### 6.1 Bebek oto koltuğunun 3 noktadan bağlantılı kemer ve destek ayağı ile sabitlenmesi



- ☞ Destek ayağını **03** kilitlemeden çözmek için kırmızı ayar tuşuna basınız ve ayağı dayanağa kadar aşağıya doğru çekiniz. Destek ayağını, kilitleme 90° yerine yerleşinceye kadar dışarıya katlayınız. Tabanı **05** araç koltuğu üzerine yerleştiriniz.

### Araç kemerinin yerleştirilmesi



- ☞ Araç kemerini taban **05** üzerine geçiriniz.
- ☞ Kilit dilini araç kemer kilidine takınız.
- ☞ Kalça kemerini **11** ve çapraz kemeri **13** her iki kemer kılavuzunun **12** altına yerleştiriniz.

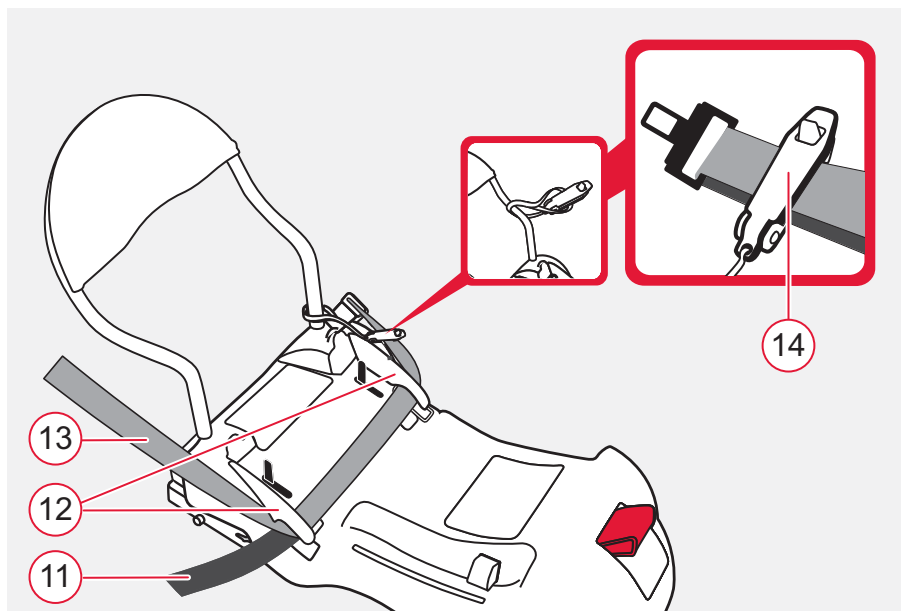
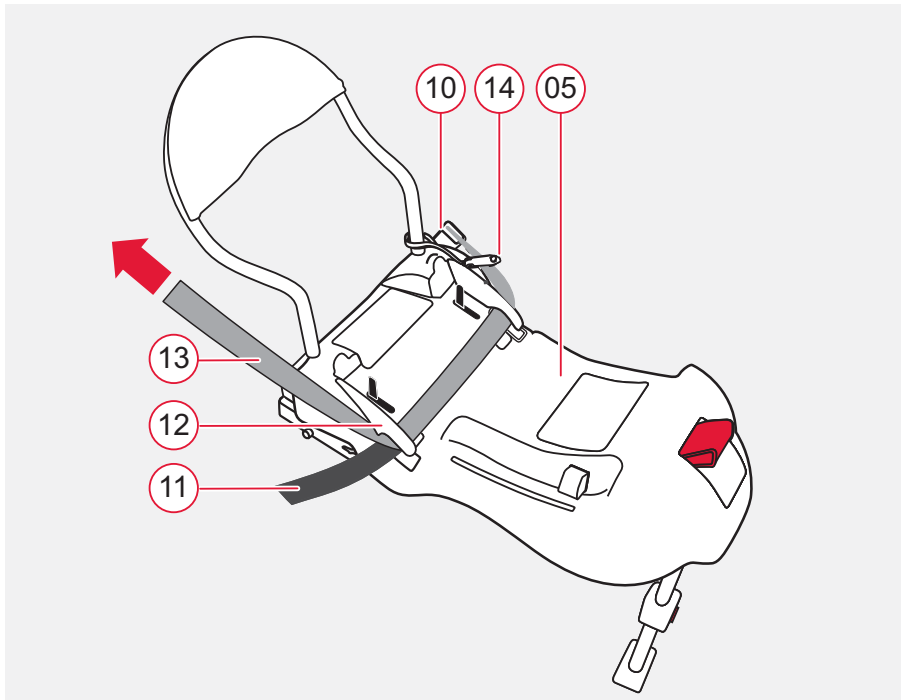

## Затегнете колана на автомобила

- ✎ Издърпайте диагоналния колан **13**, за да обтегнете целия колан на автомобила.
- ✎ Дръжте колана на автомобила опънат. Заедно с това натиснете базата **05** към повърхността за сядане и в обратна посока на облегалката на седалката на автомобила.

**⚠ Внимание!** Закопчалката на автомобилния колан **10** в никакъв случай не трябва да се намира над водача на колана **12**.

- ✎ Дръпнете базата **05**, за да проверите дали е стабилно монтирана.

**⚠ Внимание!** Редовно проверявайте стабилността на монтирането на базата **05**. Дообтягайте винаги колана на автомобила, когато базата **05** се е разхлабила вследствие на по-продължително ползване.

## Клипс за затягане

- ✎ Допълнително затегнете двата колана от страната на закопчалката на предпазния колан на автомобила **10**, към клипса за затягане **14**.

## Tensionarea centurii autovehiculului



- Trageți de centura diagonală **13**, pentru a tensiona centura auto.
  - Mențineți centura auto tensionată.  
Apăsați baza **05** pe suprafața scaunului și contra spătarului scaunului autovehiculului.
- Atenție!** Închizătoarea centurii **10** nu trebuie în niciun caz să fie poziționată peste ghidajul centurii **12**.

- Trageți de bază **05**, pentru a verifica montarea fermă a acesteia.

- Atenție!** Verificați în mod regulat montarea fermă a bazei **05**. Tensionați centura auto mereu dacă baza **05** se slăbește puțin în timpul unei durate de utilizare mai îndelungată.

## Clema de fixare



- Prindeți suplimentar ambele centuri, de pe partea închizătorii centurii autovehiculului **10**, în clema de fixare **14**.

## Araç kemerinin gerilmesi



- Tüm araç kemerini germek için çapraz kemerden **13** çekiniz.
  - Araç kemerini gergin bir şekilde tutunuz.  
Bu esnada tabanı **05** koltuk yüzeyi üzerine ve araç koltuğunun arkalığına karşı bastırınız.
- Dikkat!** Araç kemer kilidi **10** kesinlikle kemer kılavuzunun **12** üzerinde olmamalıdır.
- Sıkı bir şekilde takılı olup olmadığını kontrol etmek için tabandan **05**, çekiniz.
- Dikkat!** Düzenli olarak tabanın **05** sağlam şekilde takılmış olmasını kontrol ediniz.  
Taban **05** uzun kullanım süresi boyunca bir miktar gevşeme yaparsa araç kemerini daima yeniden sıkınız.

## Sabitleme klipsi



- İlaveten araç kemer kilidi **10** tarafındaki iki kemeri sabitleme klipsine **14** takınız.

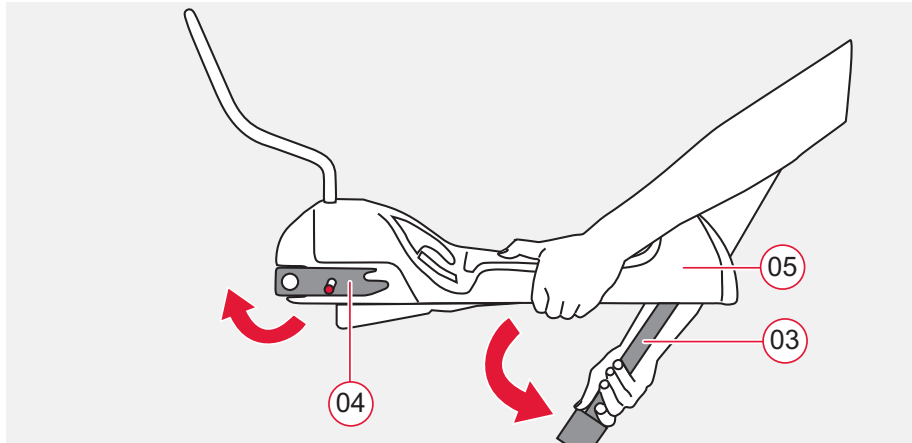

### Настройка на опорния крак

- ✎ Натиснете регулиращия бутон **06** и издърпайте опорния крак **03** до толкова, че да той стъпи стабилно на пода на превозното средство.



Опорният крак **03** не трябва никога да виси във въздуха или да се подлагат предмети под него. Обърнете обаче внимание на това, опорният крак **03** да не повдига базата **05** от повърхността на седалката на автомобила.

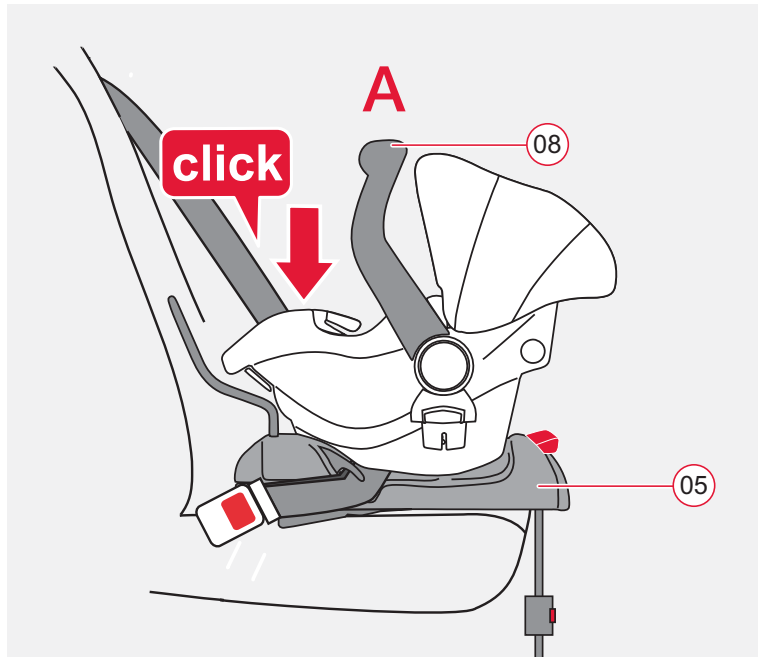

### Закрепване на бебешкото столче

- ✎ Уверете се, че по горната страна на базата **05** липсват чужди тела.
- ✎ Уверете се, че дръжката **08** се намира в горното **A** положение.
- ✎ Поставете бебешкото столче обратно на посоката на движението (бебето гледа назад) върху базата **05**...
- ✎ и го фиксирайте. „ЩРАК!“
- ✎ Посредством дръжката **08** дръпнете бебешкото столче, за да проверите пълното му фиксиране.



## Reglarea piciorului de sprijin

- Apăsați butonul roșu de setare **06** și trageți în exterior piciorul de sprijin **03** până ce se află în siguranță pe podeaua autovehiculului.



Piciorul de sprijin **03** nu trebuie să stea suspendat sau nu trebuie să fie sprijinit de obiecte. Fiți atenți ca piciorul de sprijin **03** să nu ridice baza **05** de pe suprafața scaunului.

## Înclinetarea scoicii

- Asigurați-vă că partea superioară a bazei ISOFIX **05** nu are obiecte străine.
- Asigurați-vă că mânerul **08** se află în poziția superioară **A**.
- Poziționați scoica auto în sensul invers direcției de deplasare (bebelușul este orientat cu fața către spatele mașinii) pe bază **05**...
- ... și blocați scoica. „CLIC!”
- Trageți de mânerul **08** scoicii pentru a verifica fixarea completă a acesteia.



## Destek ayağının ayarlanması

- Kırmızı ayar tuşuna **06** basınız ve destek ayağını **03**, araç tabanında güvenli bir şekilde duruncaya kadar dışarı çekiniz.



Destek ayağı **03** asla havada durmamalı veya altına herhangi bir cisim yerleştirilmemelidir. Destek ayağının **03** tabanı **05** koltuk yüzeyinden kaldırmamasına dikkat ediniz.

## Bebek oto koltuğunun yerleştirilmesi

- Tabanın üst tarafında **05** herhangi bir yabancı cisim bulunmadığından emin olunuz.
- Taşıma kulbunun **08** üst konumda **A** olduğundan emin olunuz.
- Bebek oto koltuğunu sürüş yönünün tersi yönde (bebek arkaya bakıyor) tabana **05** koyunuz...
- ... ve bebek oto koltuğunu yerleştiriniz. "KLİK!"
- İyice yerleşip yerleşmediğini kontrol etmek için taşıma kulbundan **08** çekiniz.



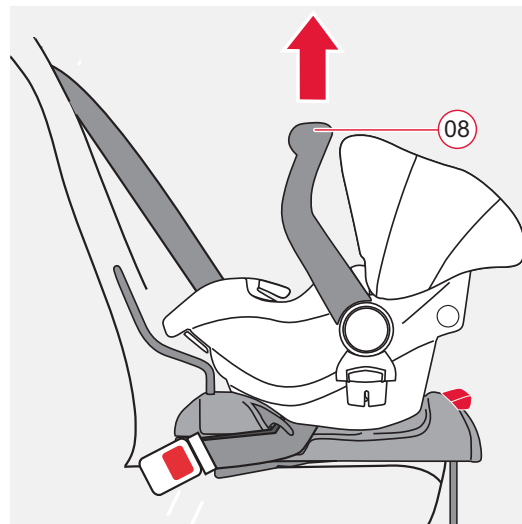
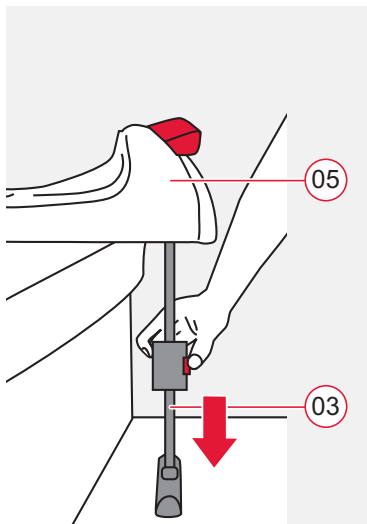
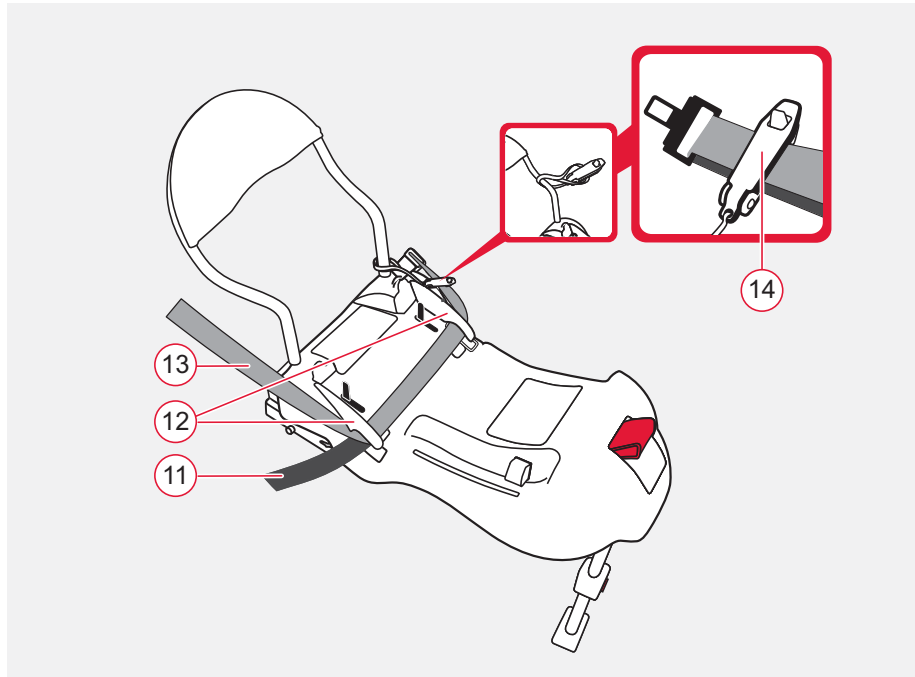

## 6.2 По този начин бебешкото Ви кошче е правилно монтирано посредством 3-точковия колан



С оглед безопасността на Вашето бебе проверете дали...

- предпазният колан **11** и диагоналният предпазен колан **13** са правилно поставени във водачите на коланите **12**.
- клипсът за затягане **14** е добре затегнат към двата колана.
- опорният крак **03** стои стабилно на пода на превозното средство. Опорният крак **03** не трябва да повдига базата **05** до повърхността за сядане.
- бебешкото столче е изцяло фиксирано към базата **05**.
- бебешкото столче е закрепено обратно на посоката на движението.
- бебешкото столче е закрепено върху седалката на спътника, само когато няма предна въздушна възглавница, която може да влияе на бебешкото столче.

## 6.2 În acest mod scaunul dumneavoastră de copil cu centura cu fixare în 3 puncte montată corect



### Verificați pentru siguranța bebelușului dumneavoastră, dacă...

- centura de la nivelul bazinului **11** și centura diagonală **13** stau corect în ghidajele centurii **12**.
- clema de fixare **14** este fixată la ambele centuri.
- piciorul de sprijin **03** stă sigur pe podeaua autovehiculului. Piciorul de sprijin **03** nu trebuie să ridice baza **05** de pe suprafața scaunului.
- scoica este înclichetată **complet** pe bază **05**.
- scaunul de copil este fixat în sens invers direcției de rulare.
- scoica auto se fixează pe locul pasagerului din dreapta numai dacă nu este expusă niciunui airbag frontal.

## 6.2 Bebek koltuğunuz bu şekilde 3 noktadan bağlantılı kemer ile doğru şekilde takılır



### Bebeğinizin güvenliği için...

- kalça kemerinin **11** ve çapraz kemerin **13** doğru şekilde kemer kılavuzlarında **12** olması sağlanmalıdır.
- sabitleme klipsi **14** her iki kemere sabitlenmiş olmalıdır.
- destek ayağının **03** araç tabanında emniyetli şekilde durmasını kontrol ediniz. Destek ayağı **03** tabanı **05** koltuk yüzeyinden kaldırmamalıdır.
- bebek oto koltuğunun **tamamen** taban **05** üzerine yerleşmesini kontrol ediniz.
- Bebek koltuğunun sürüş istikametinin tersi yönde sabitlenip sabitlenmediğini kontrol ediniz.
- bebek oto koltuğu sadece, bebek oto koltuğuna etki edebilecek ön hava yastığı bulunmuyorsa ön yolcu koltuğuna sabitlenebilir.

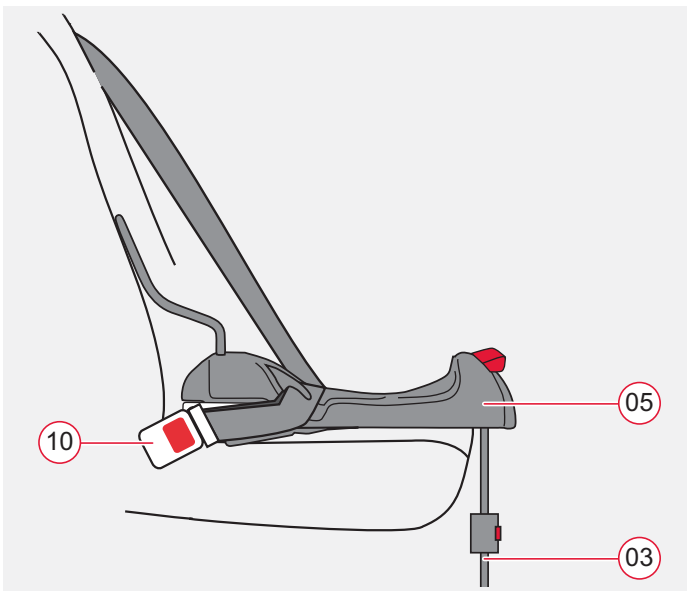
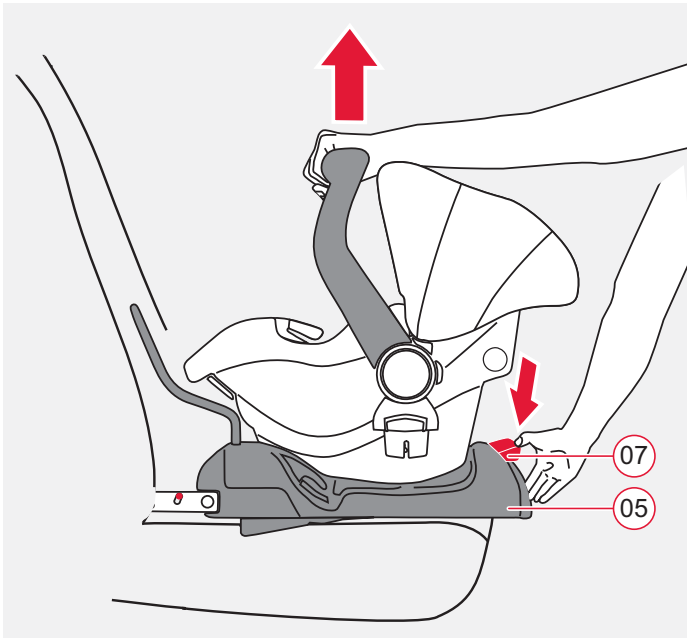

### 6.3 Демонтаж на бебешкото столче с 3-точков колан и опорен крак



- ✎ Натиснете червеното освобождаващо копче **07** и едновременно с това повдигнете бебешкото столче.  
**Съвет!** При ежедневна употреба можете да оставите базата **05** монтирана в превозното средство. Само свалете бебешкото столче.
- ✎ Приберете опорния крак **03**.
- ✎ Отворете клипса за затягане **14**.
- ✎ Освободете коланите коланите на закопчалката на предпазния колан на автомобила **10**.
- ✎ Обърнете опорния крак **03** към долната страна и го фиксирайте.



### 6.3 Demontarea scoicii cu centură cu fixare în 3 puncte și picior de sprijin



- Apăsați pe butonul de deblocare de culoare roșie **07** și ridicați concomitent scoica.

**Sfat!** Dacă o utilizați zilnic, puteți lăsa baza **05** montată în autovehicul. Scoateți pur și simplu numai scoica.

- Împingeți din nou piciorul de sprijin **03**.
- Deschideți clema de fixare **14**.
- Slăbiți centurile de la închizătoarea autovehiculului **10**.
- Prindeți piciorul de sprijin **03** pe partea inferioară a scaunului și suspențați-l în blocare.

### 6.3 Bebek oto koltuğunun 3 noktadan bağlantılı kemer ve destek ayağı ile sökülmesi



- Kırmızı kilit açma düğmesine **07** basınız ve aynı anda bebek oto koltuğunu kaldırınız.
- Öneri!** Günlük kullanımda tabanı **05** araçta takılı bırakabilirsiniz. Bebek koltuğunu çıkartmanız yeterlidir.

- Destek ayağını **03** tekrar birbirine itiniz.
- Sabitleme klipsini **14** açınız.
- Kemerleri, araç kemer kilidinden **10** çıkarınız.
- Destek ayağını **03** alt tarafa katlayınız ve kilitlemeye takınız.

## 7. Инструкция за поддръжка



### За запазване на защитното действие

- При произшествие със скорост на сблъсък над 10 км/час могат да възникнат повреди по детската седалка за автомобил, които не винаги са видими. В този случай детската седалка за автомобил трябва да се подмени. Моля изхвърлете я като отпадък според предписанията (виж 8).
- Проверявайте редовно всички важни части за увреждания. Уверявайте се, че механичните елементи функционират безупречно.
- Обърнете внимание на това, детската седалка да не се притиска от твърди части (вратата на автомобила, шината на седалката и т.н.) и по този начин да се поврежда.
- Непременно проверете повредена детската седалка за автомобил, в случай че бъде повредена (напр. след падане).

## 7. Instrucțiuni de întreținere



### Pentru a obține efectul de protecție

- În caz de accident cu viteză de impact de peste 10 km/h pot apărea deteriorări ale scaunului auto pentru copii care nu sunt neapărat vizibile. În acest caz, scaunul auto pentru copii trebuie să fie înlocuit. Vă rugăm să eliminați scaunul în mod ecologic (vezi 8).
- Verificați periodic toate componentele importante în vederea daunelor. Asigurați-vă că toate componentele mecanice funcționează ireproșabil.
- Asigurați-vă că scaunul pentru copii nu este prins între componente dure (ușa vehiculului, șina scaunului, etc.) și nu este deteriorat.
- Solicitați neapărat verificarea unui scaun pentru copii deteriorat (de exemplu, după cădere).

## 7. Bakım talimatı



### Koruma etkisinin kalıcı olması için

- Çarpma hızı 10 km/s üzerinde bir kaza olması durumunda araç çocuk koltuğunda gözle görülmeyen hasarlar meydana gelmiş olabilir. Bu durumda araç çocuk koltuğu değiştirilmelidir. Lütfen araç çocuk koltuğunu kurallara uygun şekilde imha ediniz (bkz. 8).
- Önemli parçalarda hasar olup olmadığını düzenli olarak kontrol edin. Mekanik bileşenlerin kusursuz biçimde çalıştığından emin olun.
- Araç çocuk koltuğunun sert parçalar (araç kapısı, koltuk rayı vs.) arasında sıkışarak zarar görmemesine dikkat edin.
- Hasarlı araç çocuk koltuğunun (örn. koltuk düştüğünde) mutlaka kontrol edilmesini sağlayınız.

## 8. Почистване

- Можете да почиствате **пластмасовите части** със сапунен разтвор. **Не** използвайте агресивни препарати (като например разтворители).

## 9. Инструкции за третиране като отпадък

Моля, спазвайте разпоредбите за третиране на отпадъци на Вашата страна.

Обезвреждане на опаковката	
	Контейнер за хартия
Обезвреждане на отделните части	
Пластмасови части	в съответствие с обозначението в предвидения за целта контейнер
Метални части	Контейнер за метали

## 8. Curățare

- **Piese din material plastic** pot fi spălate cu o soluție de săpun. **Nu** utilizați soluții puternice (ca de exemplu solventi).

## 9. Indicații privind eliminarea ca deșuri

Vă rugăm să respectați prescripțiile naționale privind eliminarea deșeurilor.

Eliminarea ambalajului	
	Container pentru carton
Eliminarea componentelor individuale	
Piese din material plastic	corespunzător marcajului de pe containerul prevăzut în acest scop
Piese metalice	Container pentru metale

## 8. Temizlik

- **Plastik parçaları** sabun çözeltisi ile yıkayabilirsiniz. Aşındırıcı maddeler (çözücü madde gibi) **kullanmayınız**.

## 9. Geri dönüşüme ilişkin bilgiler

Lütfen ülkenizdeki imha kurallarına dikkat ediniz.

Ambalajın geri dönüşüme gönderilmesi	
	Atık kağıt konteyneri
Tek tek parçaların geri dönüşüme gönderilmesi	
Plastik parçalar	işaretlemeye bağlı olarak bunun için öngörülmüş olan çöp konteynerleri
Metal parçalar	Metal konteyneri

## 10. Гаранция – две години

За тази детска седалка за автомобил / велосипед даваме 2-годишна гаранция за производствени дефекти и дефекти на материалите. Гаранционният срок започва да тече от деня на покупката. За доказателство пазете попълнената гаранционна карта, подписания от Вас контролен предавателен лист, както и квитанцията за покупката със срока на гаранцията.

При рекламации към детската седалка се прилага гаранционната карта. Действието на гаранцията се ограничава до детски седалки за автомобили/велосипеди, които се използват правилно и са върнат чисти и в добро състояние.

### Гаранцията не покрива:

- естествено износване и щети от прекомерно натоварване
- щети от неприсъщо и неправилно използване

### Гаранционен ли е случаят или не е?

**Платове:** Всички наши платове отговарят на високи изисквания по отношение на устойчивост на цветовете срещу УВ лъчение. Въпреки това

## 10. Garanție - doi ani

Pentru acest scaun pentru copii destinat automobilului/bicicletei vă oferim o garanție pentru defectele de fabricație și material de 2 ani. Termenul de garanție începe în ziua achiziționării. Ca dovadă vă rugăm să păstrați certificatul de garanție completat, fișa de verificare la predare semnată de dumneavoastră, precum și chitanța pe toată perioada garanției.

În caz de reclamații, scaunul pentru copii trebuie să fie însoțit de certificatul de garanție. Garanția acoperă scaune pentru copii destinate automobilului/ bicicletei care au fost manipulate corespunzător și care au fost returnate în stare curată și corespunzătoare.

### Garanția nu acoperă:

- urmele naturale de uzură și deteriorări datorate solicitării excesive
- deteriorările rezultate în urma utilizării inadecvate sau necorespunzătoare

### Ce acoperă garanția?

**Materiale:** Toate materialele noastre îndeplinesc cerințe ridicate în ceea ce privește rezistența culorii

## 10. İki Yıl Garanti

Bu araç/bisiklet çocuk koltuğunda ortaya çıkabilecek üretim ve malzeme hataları 2 yıl garanti kapsamı altındadır. Garanti süresi satın alma tarihinde başlar. Doldurulmuş garanti kartını, tarafınızdan imzalanmış olan devir teslim kontrol belgesini ve satın alma makbuzunu garanti süresi boyunca saklayın.

Şikayet durumunda garanti belgesi çocuk koltuğu ile birlikte teslim edilmelidir. Garanti hizmeti, kurallara uygun şekilde kullanılmış, temiz ve iyi durumda geri gönderilmiş araç/bisiklet çocuk koltukları için geçerlidir.

### Garanti, aşağıdaki durumları kapsamaz:

- Doğal kullanıma dayalı eskime ve fazla zorlamadan kaynaklanan hasarlar
- Amacına uygun olmayan veya kurallara aykırı kullanımdan kaynaklanan hasarlar

### Garanti kapsamında mı, değil mi?

**Kumaşlar:** Tüm kumaşlarımız UV ışınlarına karşı renk dayanıklılığı hususunda yüksek kaliteye sahiptir. Fakat UV ışınlarına maruz kalan tüm kumaşların rengi solmaktadır. Burada malzeme

материалите избеляват, ако са изложени на УВ лъчение. Тук не става дума за дефекти в материала, а за нормално износване, за което не се поема гаранция.

**Закопчалка:** Ако има нарушения на функциите на закопчалката на предпазния колан, те най-често се дължат на замърсявания, които могат да се почистят. Моля, при манипулацията да се придържате към Вашата инструкцията за ползване.

При гаранционен случай се обръщайте незабавно към специализираната търговска мрежа. Там ще Ви помогнат със съвет и съдействие. При обработване на рекламационни искове се използват специфични за продукта амортизационни норми. Тук препоръчваме намиращите се при търговеца Общи търговски условия.

### **Употреба, поддържане и техническо обслужване**

Детската седалка за автомобил /велосипед трябва да се използва съгласно инструкцията за ползване. Изрично посочваме, че могат да се използват само оригинални принадлежности или резервни части.



împotriva razelor ultraviolete. Cu toate acestea, toate materialele se decolorează dacă sunt expuse radiațiilor ultraviolete. În acest caz nu este vorba de un defect de material, ci de semne de uzură pentru care nu se aplică garanția.

**Catarama:** Defecțiunile de funcționare ale închizătorii centurii se datorează adesea depunerilor de impurități, care pot fi spălate. Vă rugăm să consultați în acest scop modul de abordare din instrucțiunile de utilizare.

În cazul valorificării dreptului de garanție, vă rugăm să vă adresați în mod obligatoriu distribuitorului dumneavoastră. Acesta vă stă la dispoziție cu indicații și asistență. În cazul procesării reclamațiilor se aplică valori de depreciere specifice produsului. În acest sens vă recomandăm să consultați termenii și condițiile generale care sunt disponibile la distribuitorul dumneavoastră.

### Utilizare, îngrijire și întreținere

Scaunul pentru copii destinat automobilului/bicicletei trebuie să fie folosit corespunzător instrucțiunilor de utilizare. Subliniem faptul că trebuie să utilizați numai accesorii, respectiv piese de schimb originale.

hatası söz yoktur, tersine normal aşınma söz konusudur ve garanti kapsamı dışındadır.

**Kilit:** Kemer kilidinde fonksiyon arızası meydana gelmişse, bu arıza genel olarak temizleme işlemiyle ortadan kaldırılabilecek kirlenmelere dayanır. Lütfen kullanım talimatındaki açıklamalara uyunuz.

Garanti durumunda hemen yetkili satıcınıza başvurun. Satıcınız size gerekli bilgi desteğini verecektir. Ürüne ilişkin şikayetler nedeniyle iade durumunda ürüne özgü amortisman oranları uygulanır. Bu konuda satıcınızda bulunan Genel İş Koşulları dikkate alınmalıdır.

### Kullanım, temizlik ve bakım

Araç/bisiklet çocuk koltuğu kullanım kılavuzunda açıklanan şekilde kullanılmalıdır. Sadece orijinal aksesuarın ve/veya yedek parçaların kullanılması gerektiğini açıkça belirtmek isteriz.

# BRITAX RÖMER PRIMO BASE

## Kasutusjuhend

Meil on hea meel, et meie toode **BRITAX RÖMER PRIMO BASE** saab olla teie lapse turvaliseks saatjaks tema esimestel elukuudel.

**Selleks et kaitsta oma last õigesti, peate toodet BRITAX RÖMER PRIMO BASE kasutama ja selle paigaldama nii, nagu kasutusjuhendis on kirjeldatud.**

Kui teil peaks tekkima veel küsimusi kasutamise kohta, pöörduge meie poole.

BRITAX RÖMER Kindersicherheit GmbH  
Britax Excelsior Ltd.

## Lietošanas instrukcija

**Mēs priecājamies, ka mūsu BRITAX RÖMER PRIMO BASE drīkst droši pavadīt jūsu bērnu jaunā dzīves posmā.**

**Lai pareizi aizsargātu jūsu bērnu, BRITAX RÖMER PRIMO BASE noteikti jāizmanto un jāuzstāda tā, kā ir aprakstīts šajā lietošanas instrukcijā.**

Ja rodas vēl jautājumi par izmantošanu, vērsieties pie mums.

BRITAX RÖMER Kindersicherheit GmbH  
Britax Excelsior Ltd.

## Naudojimo instrukcija

Labai džiaugiamės, kad **BRITAX RÖMER PRIMO BASE** jūsų kūdikį galės saugiai lydėti pirmaisiais jo gyvenimo mėnesiais.

**Tam, kad jūsų kūdikis būtų saugomas patikimai, BRITAX RÖMER PRIMO BASE būtina naudoti ir montuoti taip, kaip aprašyta šioje instrukcijoje.**

Jeigu jums kyla papildomų klausimų dėl naudojimo, kreipkitės į mus.

„BRITAX RÖMER Kindersicherheit GmbH“  
„Britax Excelsior Ltd.“

## Sisukord

<b>1. Sobivus.....</b>	<b>53</b>
<b>2. Kasutamine sõidukis .....</b>	<b>55</b>
2.1 ISOFIX-i kinnituse ja tugijalaga (pooluniversaalne) .....	57
2.2 3-punktilise kinnitusega auto turvavöö ja tugijalaga (pooluniversaalne).....	59
<b>3. Sõidukisse paigaldamine .....</b>	<b>61</b>
<b>4. Põrutusvastaste kaarte monteerimine.....</b>	<b>65</b>
<b>5. Kinnitamine ISOFIX-iga.....</b>	<b>67</b>
5.1 Turvahälli kinnitamine ISOFIX-i adaptri ja tugijalaga .....	67
5.2 Nii on turvahäll ISOFIX-i adaptriga õigesti paigaldatud .....	75
5.3 Turvahälli kinnitamine ISOFIX-i adaptri ja tugijalaga .....	77
<b>6. Kinnitamine 3-punktilise turvavööga.....</b>	<b>79</b>
6.1 Turvahälli kinnitamine 3-punktilise turvavöö ja tugijalaga .....	79
6.2 Nii on turvahäll 3-punktilise turvavööga õigesti paigaldatud.....	85
6.3 Turvahälli lahtiühendamine 3-punktilise turvavöö ja tugijala puhul.....	87
<b>7. Hooldusjuhend .....</b>	<b>89</b>
<b>8. Puhastamine .....</b>	<b>91</b>
<b>9. Märkus jäätmekäitluse kohta.....</b>	<b>91</b>
<b>10. Garantii – kaks aastat .....</b>	<b>93</b>
<b>11. Garantiikaart / üleandmis-vastuvõtmisleht ..</b>	<b>104</b>

## Saturs

<b>1. Derīgums .....</b>	<b>54</b>
<b>2. Izmantošana transportlīdzeklī.....</b>	<b>56</b>
2.1 ar ISOFIX stiprinājumu un atbalsta kāju (Daļēji universālais Daļēji universālais) .....	58
2.2 ar transportlīdzekļa trīspunktu drošības jostu un atbalsta kāju (daļēji universālais)....	60
<b>3. Izmantošana transportlīdzeklī.....</b>	<b>62</b>
<b>4. Slāpēšanas roktura montēšana .....</b>	<b>66</b>
<b>5. Uzstādīšana ar ISOFIX.....</b>	<b>68</b>
5.1 Bērnu sēdekliša nostiprināšana ar ISOFIX adapteri un atbalsta kāju .....	68
5.2 Šādi jūsu bērnu sēdeklišis ir pareizi uzstādīts ar ISOFIX adapteri.....	76
5.3 Bērnu sēdekliša nostiprināšana ar ISOFIX adapteri un atbalsta kāju .....	78
<b>6. Uzstādīšana ar trīspunktu drošības jostu.....</b>	<b>80</b>
6.1 Bērnu sēdekliša nostiprināšana ar trīspunktu drošības jostu un atbalsta kāju....	80
6.2 Šādi jūsu bērnu sēdeklišis ir pareizi uzstādīts ar trīspunktu drošības jostu .....	86
6.3 Bērnu sēdekliša nostiprināšana ar trīspunktu drošības jostu un atbalsta kāju ....	88
<b>7. Kopšanas pamācība .....</b>	<b>90</b>
<b>8. Tīrīšana .....</b>	<b>92</b>
<b>9. Norādes par utilizāciju.....</b>	<b>92</b>
<b>10. Garantija - divi gadi.....</b>	<b>94</b>
<b>11. Garantijas karte / Nodošanas pārbaude .....</b>	<b>106</b>

## Turinys

<b>1. Tinkamumas .....</b>	<b>54</b>
<b>2. Naudojimas transporto priemonėje .....</b>	<b>56</b>
2.1 Su ISOFIX tvirtinimu ir atramine koja (pusiau universalus būdas) .....	58
2.2 Su transporto priemonės 3 sujungimo taškų diržu ir atramine koja (pusiau universalus būdas)....	60
<b>3. Montavimo transporto priemonėje.....</b>	<b>62</b>
<b>4. Amortizuojančios rankenos montavimas.....</b>	<b>66</b>
<b>5. Montavimas su ISOFIX.....</b>	<b>68</b>
5.1 Kūdikių lopšio tvirtinimas su ISOFIX suderintuvu ir atramine koja .....	68
5.2 Tokiu būdu kūdikio lopšys su ISOFIX suderintuvu yra sumontuotas tinkamai .....	76
5.3 Kūdikių lopšio su ISOFIX suderintuvu ir atramine koja išmontavimas .....	78
<b>6. Montavimas su 3 sujungimo taškų diržu.....</b>	<b>80</b>
6.1 Kūdikių lopšio tvirtinimas su 3 sujungimo taškų diržu ir atramine koja.....	80
6.2 Tokiu būdu kūdikio lopšys su 3 sujungimo taškų diržu yra sumontuotas tinkamai .....	86
6.3 Kūdikių lopšio su 3 sujungimo taškų diržu ir atramine koja išmontavimas .....	88
<b>7. Priežiūros instrukcija .....</b>	<b>90</b>
<b>8. Valymas .....</b>	<b>92</b>
<b>9. Šalinimo nuorodos .....</b>	<b>92</b>
<b>10. Garantija – dveji metai.....</b>	<b>94</b>
<b>11. Garantijos kortelė/perdavimo čekis.....</b>	<b>108</b>

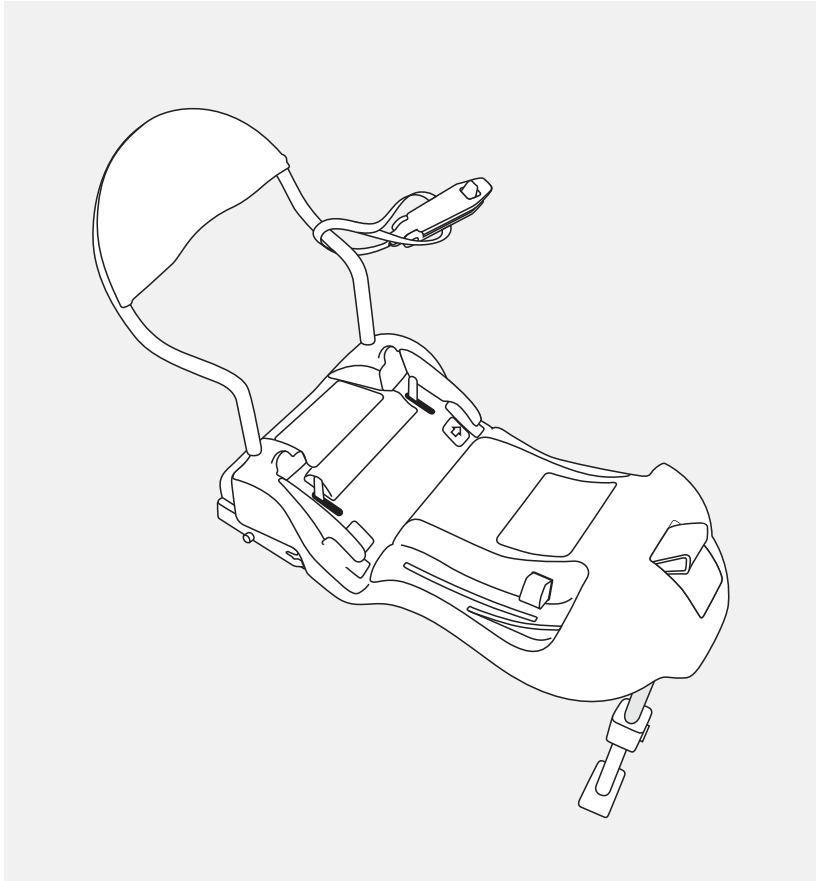

## 1. Sobivus

**Toodet BRITAX RÖMER PRIMO BASE on katsetatud ja serditud ainult koos turvahälliga BRITAX RÖMER PRIMO.**



**Ettevaatust!** Kumbagi osa ei tohi kasutada koos teiste aluste või turvahällidega.

### Sertimine

Britax/RÖMER Auto turvatool	Katsetatud ja serditud standardi ECE* R 44/04 nõuete kohaselt	
	Rühm	Kehakaal
<b>BRITAX RÖMER PRIMO</b>	0+	Kuni 13 kg

\*ECE = Euroopa turvavarustuse standard

## 1. Derīgums

**BRITAX RÖMER PRIMO BASE ir pārbaudīts un atļauts tikai kombinācijā ar BRITAX RÖMER PRIMO bērnu sēdekļiem.**



**Uzmanību!** Nevienu no abām daļām nedrīkst izmantot kopā ar citām bāzēm vai bērnu sēdekļiem.

### Atļauja

Britax / RÖMER Bērnu autosēdekļi	Pārbaude un atļauja saskaņā ar ECE* R 44/04	
	Grupa	Ķermeņa svars
<b>BRITAX RÖMER PRIMO</b>	0+	līdz 13 kg

\*ECE = Eiropas standarts par drošības aprīkojumu

## 1. Tinkamumas

**BRITAX RÖMER PRIMO BASE patikrintas ir aprobuotas tik kartu su BRITAX RÖMER PRIMO kūdikiu lopšiu.**



**Atsargiai!** Nė vienos iš dalių negalima naudoti su kitais pagrindais ar kūdikių lopšiais.

### Aprobacija

„Britax“/RÖMER Automobilinė vaikų sėdynė	Patikra ir aprobacija atlikta remiantis ECE* R 44/04	
	Grupė	Kūno masė
<b>BRITAX RÖMER PRIMO</b>	0+	iki 13 kg

\*ECE = saugos įrangai taikomas Europos standartas

- Auto turvatool on konstrueeritud, katsetatud ja serditud laste turvavarustuse Euroopa standardi nõuete kohaselt (ECE R 44/04). Vastavusmärk E (ringi sees) ja sertimisnumber asuvad tüübikinnitusildil (kleebis laste turvatoolil).
- Sertifikaat ei kehti, kui muudate auto turvatooli. Muudatusi tohib teha üksnes tootja.



## 2. Kasutamine sõidukis

**Oht!** Turvahälli vastu avanev turvapadi võib põhjustada Teie lapsele raskeid vigastusi või isegi tema surma.

 **Mitte kasutada eesmise turvapatjadega kõrvalistmel! 3)**

Arvestage märkusi laste turvatoolide kasutamise kohta teie sõiduki kasutusjuhendis.



- Bērnu autosēdekļi ir izstādīti, pārbaudīti un atļauts atbilstoši Eiropas standarta par bērnu drošības sistēmu prasībām (ECE R 44/04). Apstiprinājuma zīmi E (aplī) un atļaujas numuru atradīsiet uz atļaujas etiķetes (uzlīme uz bērnu autosēdekļa).
- Atļauja zaudē spēku, tiklīdz kaut kas tiek mainīts bērnu autosēdeklim. Izmaiņas drīkst veikt tikai ražotājs.

## 2. Izmantošana transportlīdzeklī

**Bīstamība!** Ja uz bērnu sēdekli sprāgst drošības gaisa spilvens, tas var smagi vai fatāli ievainot jūsu bērnu.



**Neizmantojiet uz blakus vadītājam esošā sēdekļa ar priekšējo drošības gaisa spilvenu! 3)**

Lūdzu, ņemiet vērā norādes jūsu transportlīdzekļa rokasgrāmatā par bērnu autosēdekļa izmantošanu.

- Automobilinė vaiko sėdynė yra suprojektuota, patikrinta ir aprobuota remiantis Europos standarto dėl vaikų saugos įrenginių reikalavimais (ECE R 44/04). Patikros ženklas „E“ (apskritime) ir patvirtinimo numeris yra patvirtinimo etiketėje (lipdukas ant automobilinės vaiko sėdynės).
- Aprobacija nustos galiojusi, jei automobilinę vaiko sėdynę kaip nors modifikuosite. Modifikuoti leidžiama tik gamintojui.

## 2. Naudojimas transporto priemonėje

**Pavojus!** Į kūdikio lopšį atsitrenkianti oro pagalvė gali sunkiai arba net mirtinai sužaloti jūsų vaiką.



**Nenaudokite ant priekinės keleivio sėdynės su priekine oro pagalve! 3)**

Laikykitės nurodymų dėl automobilių vaikų sėdynių naudojimo, pateikiamų jūsų automobilio eksploatavimo žinyne.

## 2.1 ISOFIX-i kinnituse ja tugijalaga (pooluniversaalne)



**Kinnitus tootega BRITAX RÖMER PRIMO BASE põhineb**

**pooluniversaalsete toodete heakskiidul. Istet tohib kasutada üksnes sõidukites, mis on esitatud lisatud sõidukite tüübiloendis. Sõidukite tüübiloendit täiendatakse jooksvalt. Uusimat versiooni saab vaadata aadressil [www.britax.eu](http://www.britax.eu).**

### Auto turvatooli kasutamine.

Näoga sõidusuunas	Ei
Seljaga sõidusuunas	Jah
Istmetel koos: ISOFIX-i kinnituspunktidega (istme ja seljatoe vahel)	Jah 3)

(Järgige oma riigi eeskirju.)



**Mitte kasutada eesmistest turvapadjadega kõrvalistmel! 3)**

## 2.1 ar ISOFIX stiprinājumu un atbalsta kāju (daļēji universālais)



**Stiprināšana ar BRITAX RÖMER PRIMO BASE notiek ar daļēji universālo atļauju. Sēdekli drīkst izmantot tikai transportlīdzekļos, kuri ir uzskaitīti pievienotajā transportlīdzekļu tipu sarakstā. Tipu saraksts tiek nepārtraukti papildināts. Aktuālo versiju varat saņemt mājaslapā [www.britax.eu](http://www.britax.eu).**

Jūs varat izmantot savu bērnu autosēdekli šādi:

braukšanas virzienā	nē
pretēji braukšanas virzienam	jā
uz sēdekļiem ar: ISOFIX stiprinājuma punktiem (starp sēdekļa virsmu un atzveltni)	jā 3)

(Lūdzu, ievērojiet savas valsts noteikumus.)



**Neizmantot uz blakus vadītājam esošā sēdekļa ar priekšējo drošības gaisa balonu! 3)**

## 2.1 su ISOFIX tvirtinimu ir atramine koja (pusiau universalus)



**Tvirtinimas su BRITAX RÖMER PRIMO BASE atliekamas remiantis pusiau universaliu patvirtinimu. Sėdyne leidžiama naudoti tik tose transporto priemonėse, kurios nurodytos pridedame modelių sąrašė. Modelių sąrašas nuolat papildomas. Naujausią versiją rasite adresu [www.britax.eu](http://www.britax.eu).**

Automobilinę vaiko sėdynę galite naudoti taip:

važiavimo kryptimi	ne
prieš važiavimo kryptį	taip
ant sėdynių su: ISOFIX tvirtinimo taškais (tarp sėdimosios dalies ir atlošo)	taip 3)

(atsižvelkite į savo šalies teisės aktų reikalavimus)



**Nenaudokite ant priekinės keleivio sėdynės su priekine oro pagalve! 3)**

## 2.2 3-punktilise kinnitusega auto turvavöö ja tugijalaga (pooluniversaalne)



**Kinnitus tootega BRITAX RÖMER PRIMO BASE põhineb pooluniversaalsete toodete heakskiidul. Istet tohib kasutada üksnes sõidukites, mis on esitatud lisatud sõidukite tüübiloendis. Sõidukite tüübiloendit täiendatakse jooksvalt. Uusimat versiooni saab vaadata aadressil [www.britax.eu](http://www.britax.eu).**

### Auto turvatooli kasutamine.

Näoga sõidusuunas	Ei
Seljaga sõidusuunas	Jah
Istmetel koos: ISOFIX-i kinnituspunktidega (istme ja seljatoe vahel)	Jah 3)

(Järgige oma riigi eeskirju.)

## 2.2 ar transportlīdzekļa trīspunktu drošības jostu un atbalsta kāju (daļēji universālais)



**Stiprināšana ar BRITAX RÖMER PRIMO BASE notiek ar daļēji universālo atļauju. Sēdekli drīkst izmantot tikai transportlīdzekļos, kuri ir uzskaitīti pievienotajā transportlīdzekļu tipu sarakstā. Tipu saraksts tiek nepārtraukti papildināts. Aktuālo versiju varat saņemt mājaslapā [www.britax.eu](http://www.britax.eu).**

**Jūs varat izmantot savu bērnu autosēdekli šādi:**

braukšanas virzienā	nē
pretēji braukšanas virzienam	jā
uz sēdekļiem ar: ISOFIX stiprinājuma punktiem (starp sēdekļa virsmu un atzveltni)	jā 3)

(Lūdzu, ievērojiet savas valsts noteikumus.)

## 2.2 su transporto priemonės 3 sujungimo taškų diržu ir atramine koja (pusiau universalus būdas)



**Tvirtinimas su BRITAX RÖMER PRIMO BASE atliekamas remiantis pusiau universalium patvirtinimu. Sėdynę leidžiama naudoti tik tose transporto priemonėse, kurios nurodytos pridedame modelių sąrašė. Modelių sąrašas nuolat papildomas. Naujausią versiją rasite adresu [www.britax.eu](http://www.britax.eu).**

**Automobilinę vaiko sėdynę galite naudoti taip:**

važiavimo kryptimi	ne
prieš važiavimo kryptį	taip
ant sėdynių su: ISOFIX tvirtinimo taškais (tarp sėdimosios dalies ir atlošo)	taip 3)

(atsižvelkite į savo šalies teisės aktų reikalavimus)



**Mitte kasutada eesmiste turvapatjadega kõrvalistmel! 3)**

### **3. Sõidukisse paigaldamine**



#### **Lapse kaitsmiseks**

- Ärge jätke kunagi oma last sõidukis turvatooli järelevalveta.
- Ärge asetage esemeid aluse ees olevasse jalgade jaoks ette nähtud ruumi.



#### **Kõigi sõidukis viibijate kaitsmiseks**

**Hädaolukorras pidurdamisel või õnnetusjuhtumi korral võivad kinnitamata esemed ja isikud kaasreisijaid vigastada. Jälgige seetõttu alati, et**

- sõiduki istmete seljatoed on kinnitatud (nt klapitavad tagaistmete seljatoed lukustatud);
- kõik rasked ja teravate servadega esemed sõidukis (nt pakiriiulil) on kinnitatud;
- kõik inimesed sõidukis on turvavööga kinnitatud;
- turvatool on autos alati kinnitatud, isegi kui selles last ei transpordita.

-  Neizmantojiet uz blakus vadītājam esošā sēdekļa ar priekšējo drošības gaisa spilvenu! 3)

### 3. Izmantošana transportlīdzeklī

#### Jūsu bērna drošībai

- Lūdzu, nekad neatstājiet savu bērnu autosēdekļī transportlīdzeklī nepieskatītu!
- Nenovietojiet nekādus priekšmetus kāju zonā pie pamata.

#### Visu transportlīdzekļa pasažieru drošībai

**Strauji bremzējot vai avārijas gadījumā, nostiprināti priekšmeti un nepiesprādzēti pasažieri var savainot līdzbraucējus. Lūdzu, pievērsiet uzmanību, lai...**

- transportlīdzekļa sēdekļa atzveltnes būtu nofiksētas (piem., nofiksēt nolaižamo pakaļējo sēdekli).
- transportlīdzeklī (piem., cepuru nodalījumā) būtu nofiksēti visi smagie un asie priekšmeti.
- visas personas, kas atrodas transportlīdzeklī, būtu piesprādzētas.
- bērnu autosēdekļītis vienmēr būtu nostiprināts automobilī arī tad, ja netiek transportēts bērns.

-  Nenaudokite ant priekinės keleivio sėdynės su priekine oro pagalve! 3)

### 3. Montavimas transporto priemonėje

#### Jūsų kūdikio saugai

- Niekada nepalikite savo vaiko automobilyje esančioje automobilinėje vaiko sėdynėje be priežiūros.
- Priešais pagrindą, kojų lygyje, nestatykite jokių daiktų.

#### Visų keleivių saugumui

**Staigiai stabdant ar įvykus avarijai nepritvirtinti daiktai ar saugos diržu neprisisegę asmenys gali sužaloti bendrakeleivius. Todėl visuomet įsitikinkite, ar...**

- automobilio sėdynių atlošai užfiksuoti (pvz., atlenkiamoji užpakalinė sėdynė turi būti užfiksuota),
- transporto priemonėje (pvz., ant lentynos prie užpakalinio stiklo) pritvirtinti visi sunkūs arba aštriabriauniai daiktai,
- visi transporto priemonėje esantys asmenys prisisegę saugos diržais,
- automobilyje esanti automobilinė vaiko sėdynė pritvirtinta, net jei vaikas nevežamas.



### **Sõiduki kaitsmiseks**

- Õrnematest materjalidest (nt veluur, nahk jne) valmistatud istmekatetele võivad laste turvatooli kasutamisel tekkida kulumisjäljed. Istmekatete kaitsmiseks soovitame kasutada BRITAX-i autoistmekatet, mis kuulub lisavarustuse hulka.





### Jūsu transportlīdzekļa drošībai

- Uz dažiem sēdekļa pārvalkiem no jutīga materiāla (piem., velūrs, āda, utt.) var rasties lietošanas pēdas no bērnu autosēdekļīša. Lai optimāli aizsargātu jūsu automobiļa sēdekļu pārvalkus, mēs iesakām izmantot BRITAX autosēdekļa pārvalkus no mūsu piederumu programmas.



### Jūsų transporto priemonės apsauga

- Ant kai kurių automobilių sėdynių užvalkalų, pagamintų iš švelnių medžiagų (pvz., veliūro, odos ir t. t.), naudojant automobilines vaiko sėdynes gali likti žymių. Tam, kad automobilių sėdynių užvalkalai būtų tinkamai apsaugoti, rekomenduojame naudoti vieną iš siūlomų priedų, skirtų BRITAX automobilių sėdynių apsaugai.

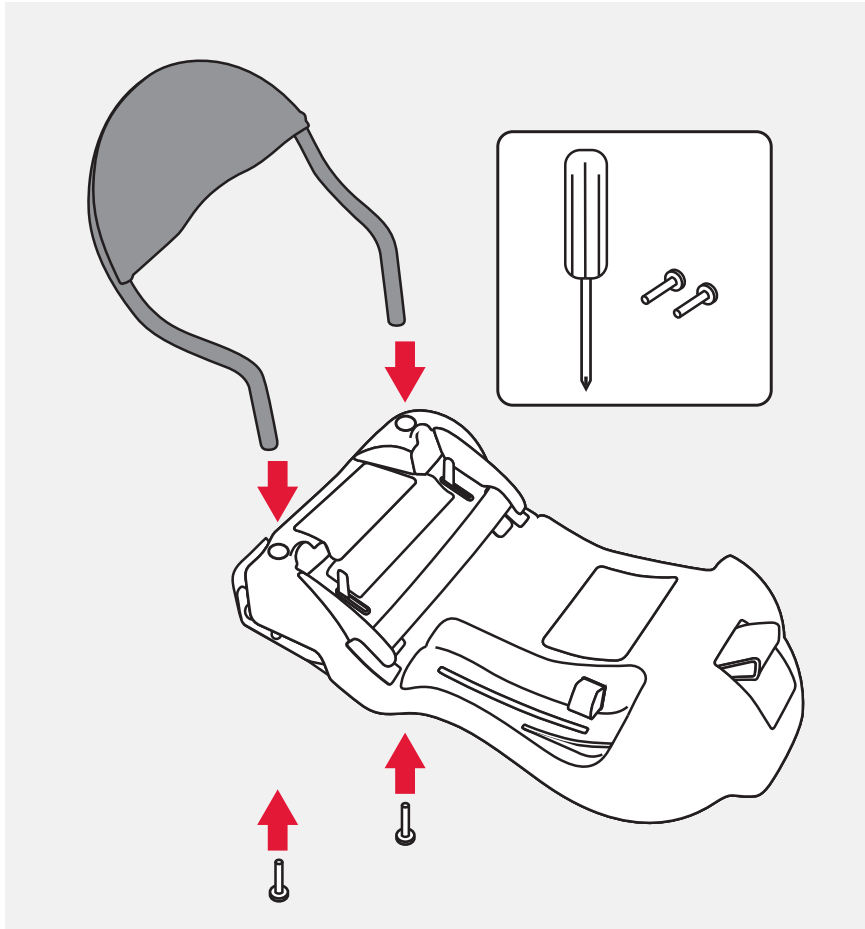

#### 4. Põrutusvastaste kaarte paigaldamine

- ✎ Liigutage põrutusvastaste kaarte hoovad vasakul ja paremal ettenähtud asendisse.
- ✎ Kinnitage põrutusvastane kaar tagantpoolt kaasasolevate kruvide abil
- ✎ ja keerake kruvid kruvikeerajaga kõvasti kinni.

**⚠ Ettevaatust!** Veenduge, et põrutusvastane kaar oleks nõuetekohaselt paigaldatud.

#### 4. Slāpēšanas roktura montēšana

- ✎ Virziet slāpēšanas roktura stieņus tam paredzētajos stiprinājumos labajā un kreisajā pusē.
- ✎ Nostipriniet slāpēšanas rokturi no apakšas ar piegādes komplektācijas skrūvēm
- ✎ ...un stingri pievelciet tās ar skrūvgriezi.



**Uzmanību!** Pārliedzinieties, vai slāpēšanas rokturis ir pareizi uzstādīts.

#### 4. Amortizuojančios rankenos montavimas

- ✎ Įstatykite amortizuojančios rankenos strypelius į tam skirtus kairėje ir dešinėje pusėje esančius laikiklius.
- ✎ Amortizuojančią rankeną iš apačios pritvirtinkite pridedamais varžtais
- ✎ ...ir prisukite atsuktuvu.



**Atsargiai!** Įsitinkinkite, kad amortizuojanči rankena yra tinkamai sumontuota.

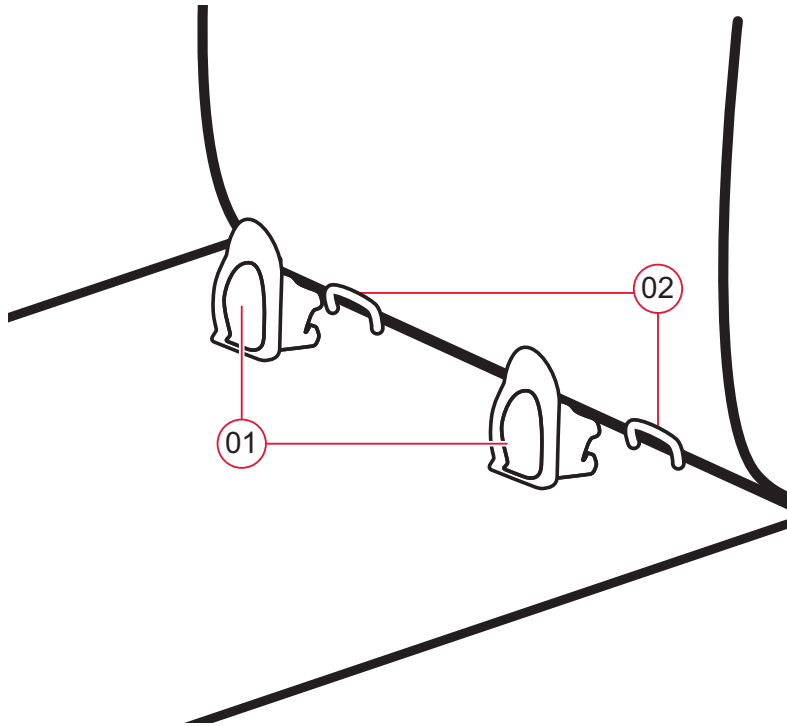

## 5. Paigaldamine ISOFIX-iga

### 5.1 Turvahälli kinnitamine ISOFIX-i adaptri ja tugijalaga



- ✎ Kinnitage mõlemad sisestusjuhikud\* **01** avaga ülespoole mõlemasse ISOFIX-i kinnituspunkti **02**.

**Nõuanne:** ISOFIX-i kinnituspunktid **02** asuvad autoistme istmeosa ja seljatoe vahel.

\* Sisestusjuhikud hõlbustavad paigaldamist koos ISOFIX-iga ja väldivad istmekatte kahjustusi. Kui neid ei kasutata, tuleb need eemaldada ja hoida kindlas kohas. Kokkupandavate seljatangedega sõidukites tuleb sisestusjuhikud enne seljatoe kokkupanekut eemaldada.

Talitlushäireid põhjustab enamasti mustus sisestusjuhikutes ja konksudes. Abiks võib olla selle mustuse kõrvaldamine.

## 5. Uzstādīšana ar ISOFIX

### 5.1 Bērnu sēdekliņa nostiprināšana ar ISOFIX adapteri un atbalsta kāju



- ✎ Saspiediet abus ievadīšanas palīgus\* **01**, ar padziļinājumiem uz augšu uz abiem ISOFIX stiprinājuma punktiem **02**.  
**Padoms!** ISOFIX stiprinājuma punkti **02** atrodas starp transportlīdzekļa sēdekļa virsmu un atzveltnēm.

\* Ievadīšanas palīgi atvieglo ISOFIX uzstādīšanu un pasargā sēdekļa pārvalkus no bojājumiem. Ja palīgi netiek izmantoti, tie ir jāizņem un rūpīgi jāuzglabā. Transportlīdzekļiem ar nolaižamo atzveltni ievadīšanaspalīgi ir jāizņem pirms nolaišanas.

Funkcijas traucējumi parasti rodas no netīrumiem ievadīšanas palīgosunākos. Šos traucējumus var novērst, notīrot netīrumus.

## 5. Montavimas su ISOFIX

### 5.1 Kūdikio lopšio tvirtinimas su suderintuvu ir atramine koja



- ✎ Išėmomis į viršų užfiksuokite abu pagalbinis įvedimo įtaisus\* **01** prie abiejų ISOFIX tvirtinimo taškų **02**.  
**Patarimas!** ISOFIX tvirtinimo taškai **02** yra tarp transporto priemonės sėdynės sėdimosios dalies ir nugaros atlošo.

\*Pagalbiniai įvedimo įtaisai supaprastina montavimą su ISOFIX ir saugo sėdynės užvalkalus nuo pažeidimų. Jei pagalbiniai įvedimo įtaisai nenaudojami, juos reikia nuimti ir tvarkingai saugoti. Transporto priemonėse, kuriose yra nulenkiama nugaros atlošai, prieš juos nulenkiant, pagalbinis įvedimo įtaisus reikia nuimti.

Funkciniai sutrikimai dažniausiai kyla dėl pagalbinių įvedimo įtaisų ir kablių užsiteršimo. Todėl juos reikia nuvalyti.

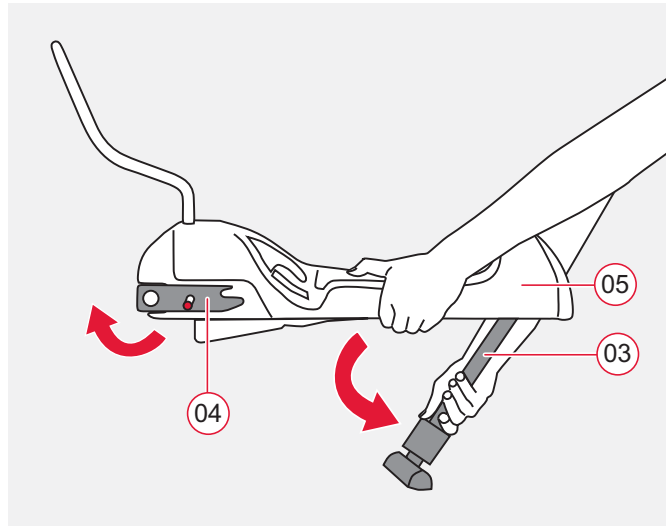

- ✎ Vabastage tugijalg **03** lukustusasendist, seejärel vajutage punast reguleerimisnuppu ja tõmmake tugijalga allapoole, kuni see fikseerub nõutavas asendisse.
- ✎ Pöörake lukustushooba **04** väljapoole.
- ✎ Asetage alus **05** autoistmele.

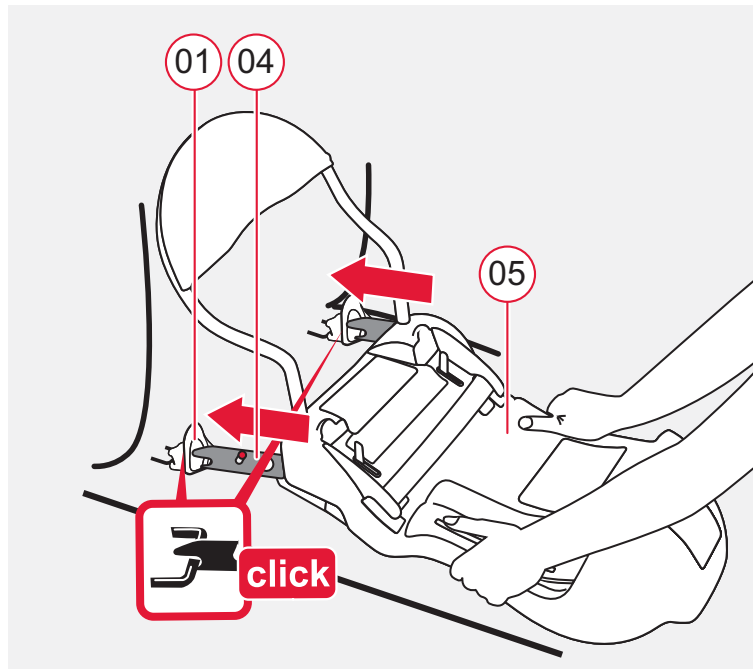

- ✎ Haarake alusest **05** mõlema käega.
- ✎ Suruge mõlemad lukustushoovad **04** sisestusjuhikutesse **01**, kuni lukustushoovad **mõlemal poolel** fikseeruvad. **KLÕPS!**

- ✎ Atbrīvojiet atbalsta kāju **03** no aretira, spiežot sarkano regulēšanas pogu un velkot kāju uz leju līdz atdurai, līdz atbalsta kāja ir nofiksējusies.
- ✎ Rotējiet aizmura balstus **04** uz ārpusi.
- ✎ Uzlieciet pamatu **05** uz automobiļa sēdekļa.
  
- ✎ Satveriet pamatu **05** ar abām rokām.
- ✎ Bīdīet abus aizmura balstus **04** ievadīšanas palīgos **01**, līdz aizmura balsti **abās pusēs** ir nofiksējušies. „KLIKŠĶIS!“

- ✎ Išlaisvinkite atraminę koją **03** iš fiksavimo gembės, paspaudę raudoną reguliavimo mygtuką ir iki galo patraukę koją žemyn, kol atraminė koja užsifiksuos.
- ✎ Pasukite atramines rankenas **04** išorės link.
- ✎ Pastatykite pagrindą **05** ant automobilinės sėdynės.
  
- ✎ Abiem rankomis suimkite pagrindą **05**.
- ✎ Stumkite abi atramines rankenas **04** į pagalbinius įvedimo įtaisus **01**, kol atraminės rankenos užsifiksuos **abejose pusėse**. „SPRAGT!“

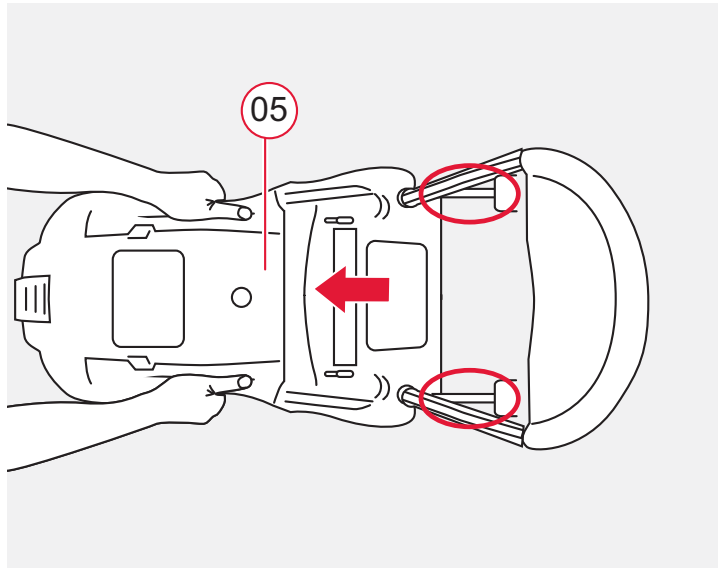

- ✎ Raputage alust **05**, et kontrollida kinnitust mõlemal pool.

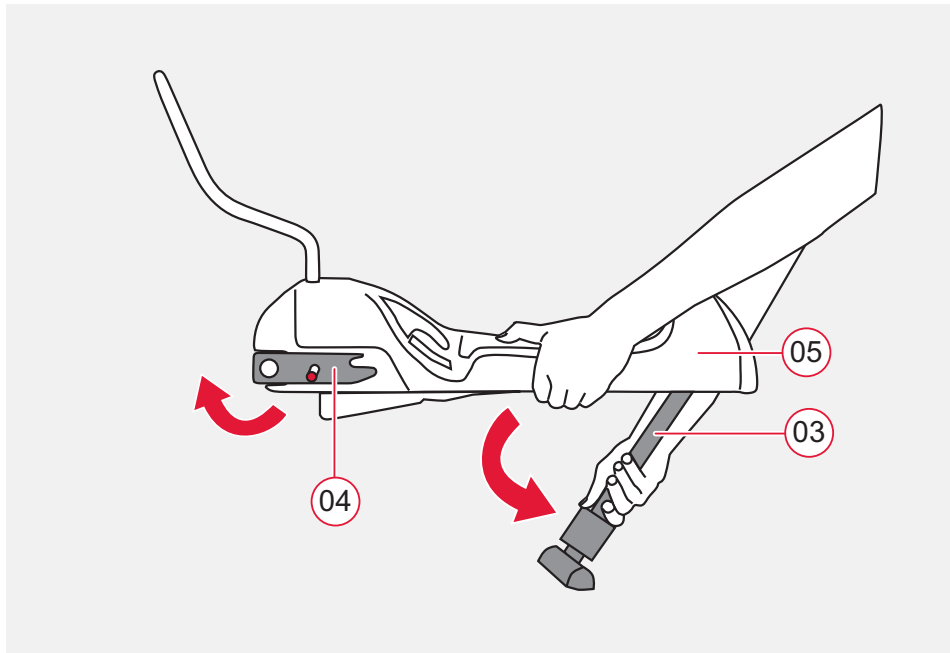

- ✎ Vajutage punast reguleerimisnuppu **06** ja tõmmake tugijalg **03** nii kaugemale välja, et see toetub kindlalt sõiduki põrandale.

Tugijalg **03** ei tohi jääda õhku rippuma ega toetuda muudele objektidele. Veenduge, et tugijalg **03** ei tõstaks alust **05** autoistmelt üles.



🔗 Velciet pie pamata **05**, lai pārbaudītu, vai tie no abām pusēm ir nofiksējušies.

🔗 Spiediet sarkano regulēšanas pogu **06** un velciet atbalsta kāju **03** tik tālu, līdz tā stabili stāv un transportlīdzekļa grīdas.

Atbalsta kāja **03** nekad nedrīkst karāties gaisā vai zem tās nedrīkst atrasties priekšmeti. Ņemiet vērā, lai atbalsta kāja **03** nepaceltu pamatu **05** no sēdekļa virsmas.

🔗 Patraukite už pagrindo **05**, kad abejose pusėse patikrintumėte fiksaciją.

🔗 Paspauskite raudoną reguliavimo mygtuką **06** ir traukite atraminę koją **03** tol, kol ji patikimai stovės ant automobilio grindų.

Atraminė koja **03** negali kabėti ore ar būti apkrauta daiktais. Taip pat užtikrinkite, kad atraminė koja **03** nekeltų pagrindo **05** nuo sėdynės.

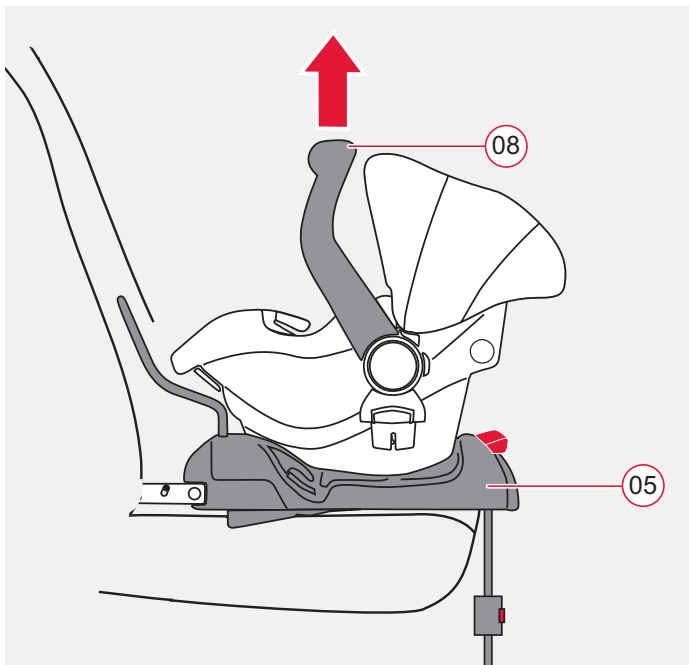
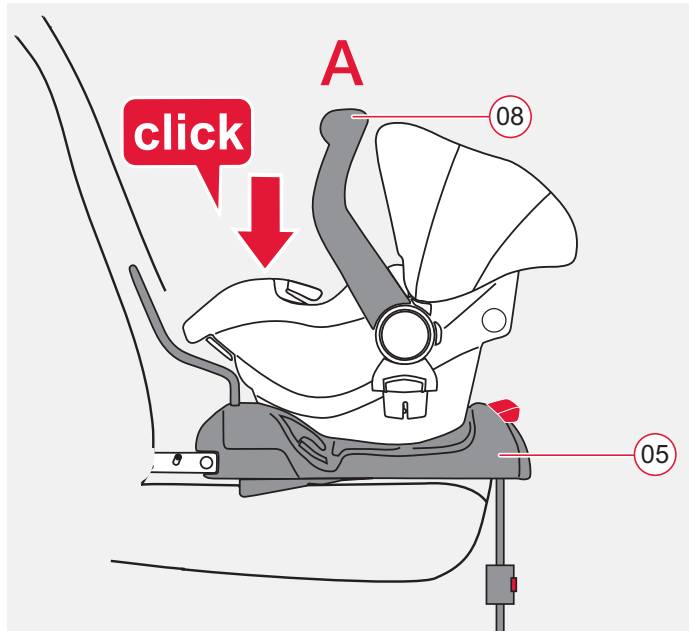

- ✎ Veenduge, et alusel **05** ei oleks ebavajalikke esemeid.
- ✎ Veenduge, et kandesang **08** oleks ülemises asendis **A**.
- ✎ Asetage turvahäll alusele **05** seljaga sõidusuunas (laps vaatab tahapoole)
- ✎ ja kinnitage turvahäll. KLÕPS!

- ✎ Tõmmake turvahälli kandesangast **08**, et kontrollida, kas see on kindlalt kinni.

- ✎ Pārliedzieties, lai pamata virspusē **05** nebūtu svešķermeņi.
- ✎ Pārliedzieties, lai pārnēsāšanas rokturis **08** atrastos augšpusē **A**.
- ✎ Novietojiet bērnu sēdekli pretēji braukšanas virzienam (bērns skatās uz aizmuguri) uz pamata **05**...
- ✎ ... un nofiksējiet bērnu sēdekli. „KLIKŠĶIS!“

- ✎ Velciet pie bērnu sēdekļa pārnēsāšanas roktura **08**, lai pārbaudītu, vai tas ir pilnībā nofiksēts.

- ✎ Įsitinkite, kad viršutinė pagrindo **05** pusė neapkrauta pašaliniais daiktais.
- ✎ Įsitinkite, kad rankena **08** yra viršutinėje **A** padėtyje.
- ✎ Kūdikio lopšį ant pagrindo statykite priešinga važiavimui kryptimi (kūdikis žiūri atgal) **05**...
- ✎ ...ir užfiksuokite jį. „SPRAGT!“

- ✎ Patraukite kūdikio lopšio rankeną **08** ir patikrinkite ar jis tinkamai užsifiksavo.

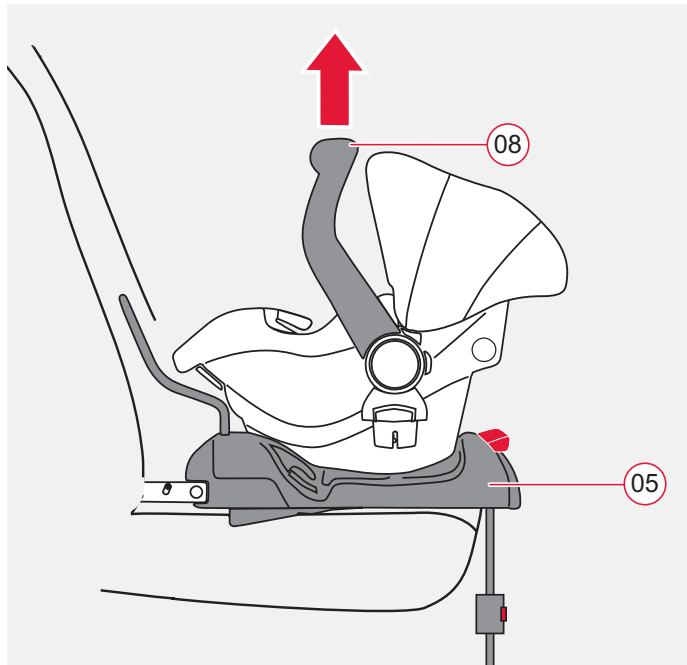
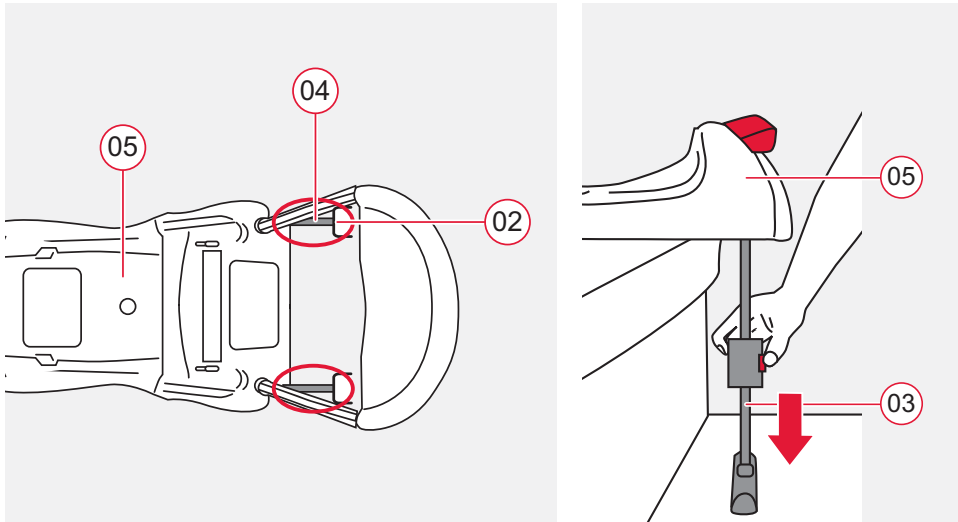

## 5.2 Nii on turvahäll ISOFIX-i adaptriga õigesti kinnitatud.



 **Kontrollige lapse turvalisuse huvides, et**

- alus **05** oleks **mõlemal poolel** lukustushoobadega **04** ISOFIX-i kinnituspunktidesse **02** kinnitatud;
- tugijalg **03** toetuks kindlalt sõiduki põrandale; tugijalg **03** ei tõstaks alust **05** autoistmelt üles;
- turvahäll oleks **kindlalt** alusele **05** kinnitatud;
- turvahäll oleks kinnitatud seljaga sõidusuunas;
- turvahäll oleks kinnitatud kõrvalistmele üksnes siis, kui eesmised turvapadjad ei saa turvahälli vastu puutuda.

## 5.2 Šādi jūsu bērnu sēdekļītis ir pareizi uzstādīts ar ISOFIX adapteri



**Pārbaudiet jūsu bērna drošībai, lai...**

- pamats **05** būtu nofiksēts no **abām pusēm** ar aiztura balstiem **04** ISOFIX stiprinājuma punktos **02**.
- atbalsta kāja **03** stabili atrastos uz transportlīdzekļa grīdas. Atbalsta kāja **03** nedrīkst pacelt pamatu **05** no sēdekļa virsmas.
- bērnu sēdekļītis būtu **pilnībā** nofiksēts uz pamata **05**.
- bērnu sēdekļītis būtu nostiprināts pretēji braukšanas virzienam.
- bērnu sēdekļītis būtu nostiprināts blakus vadītājam esošajā sēdekļī tikai tad, ja uz bērnu sēdekļīti nevar iedarboties priekšējais drošības gaisa spilvens.

## 5.2 Tokiu būdu kūdikio lopšys su ISOFIX suderintuvu sumontuotas teisingai



**Uztikrindami kūdikio saugumą patikrinkite, ar...**

- pagrindas **05** su atraminėmis rankenomis **04** iš abiejų pusių užsifiksavo ISOFIX tvirtinimo taškuose **02**.
- atraminė koja **03** tvirtai atremta į automobilio grindis. Atraminė koja **03** neturi kelti pagrindo **05** nuo sėdynės.
- kūdikio lopšys **pilnai** užsifiksavo ant pagrindo **05**.
- kūdikio lopšys pritvirtintas priešinga važiavimui kryptimi.
- kūdikio lopšys pritvirtintas priekinėje keleivio sėdynėje tik tuomet, kai kūdikio lopšiui negali pakenkti oro pagalvė.

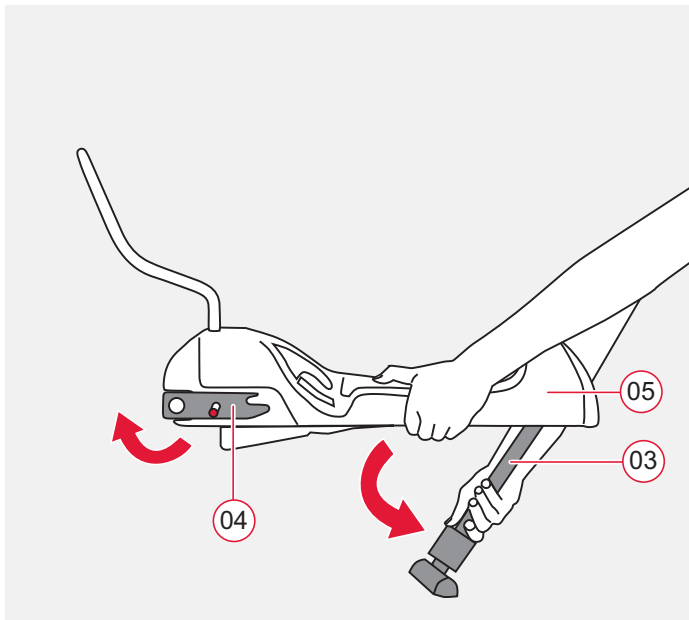
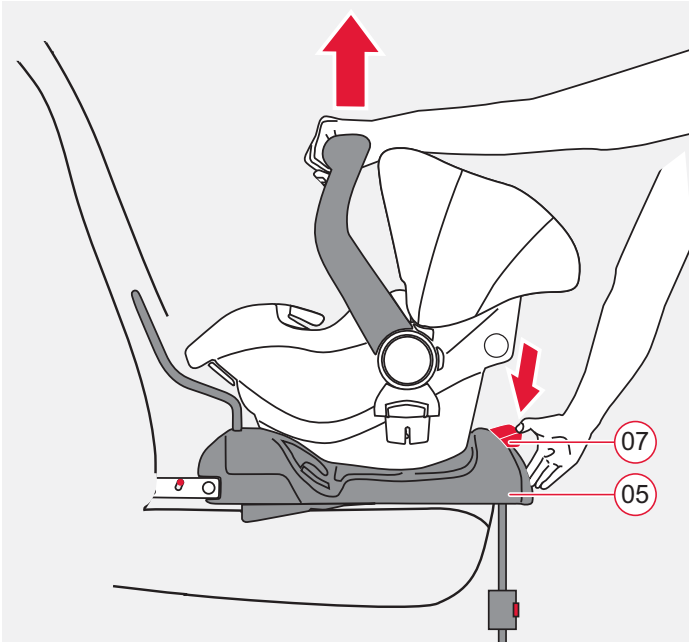

### 5.3 ISOFIX-i adaptri ja tugijalaga turvahälli lahtiühendamine



- ✎ Suruge punast vabastusnuppu **07** ja tõstke samaaegselt turvahälli üles.  
**Nõuanne:** kui kasutate seda iga päev, võite aluse **05** sõidukisse monteerida. Eemaldage vaid turvahäll.

- ✎ Lükake tugijalg **03** jälle sisse.
- ✎ Lükake punast vabastusnuppu **09** üles. Lukustushoovad **04** vabanevad.
- ✎ Keerake tugijalg **03** küljele ja kinnitage lukustusasendisse.
- ✎ Pöörake lukustushooba **04** sissepoole.  
**Nõuanne:** lukustushoovad **04** on nii kahjustuste eest kaitstud.

### 5.3 Bērnu sēdekliša nostiprināšana ar ISOFIX adapteri un atbalsta kāju



- Spiediet atbloķēšanas pogu **07** un vienlaicīgi paceliet bērnu sēdekli.
- Padoms!** Lietojot ikdienā, jūs varat iebūvēt pamatu **05** transportlīdzeklī. Tad vienkārši izņemiet bērnu sēdekli.

- Bīdiet atbalsta kāju atkal **03** kopā.
  - Bīdiet sarkanās atbrīvošanas pogas **09** uz leju. Aiztura balsti **04** tiek atbrīvoti.
  - Paceliet atbalsta kāju **03** no apakšas un iekariet to aretirā.
  - Pagrieziet aiztura balstus **04** uz iekšpusi.
- Padoms!** Aiztura balsti **04** tādā veidā ir aizsargāti no bojājumiem

### 5.3 Kūdikio lopšio su ISOFIX suderintuvu ir atramine koja išmontavimas



- Paspauskite raudoną atblokavimo mygtuką **07** ir tuo pat metu kilstelėkite kūdikio lopšį.
- Patarimas!** Naudojant kasdien, pagrindą **05** galite palikti transporto priemonėje neišmontuotą. Tik nuimkite kūdikio lopšį.

- Sustumkite atraminę koją **03**.
  - Pastumkite raudonus atkabinimo mygtukus **09** žemyn. Atraminės rankenos **04** atsijungs.
  - Palenkite atraminę koją **03** žemyn ir pakabinkite ją fiksavimo gembėje.
  - Pasukite atraminės rankenos **04** vidaus link.
- Patarimas!** Tokiu būdu atraminės rankenos **04** yra apsaugotos nuo pažeidimų

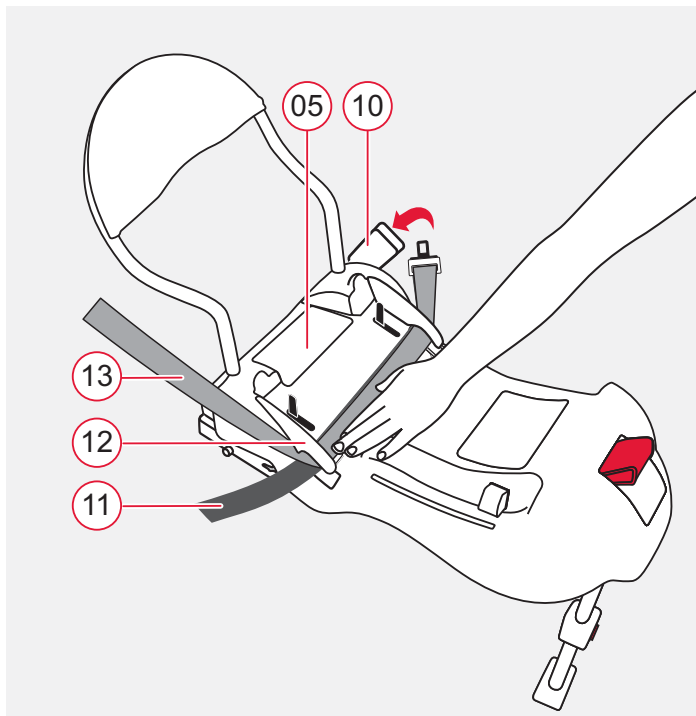
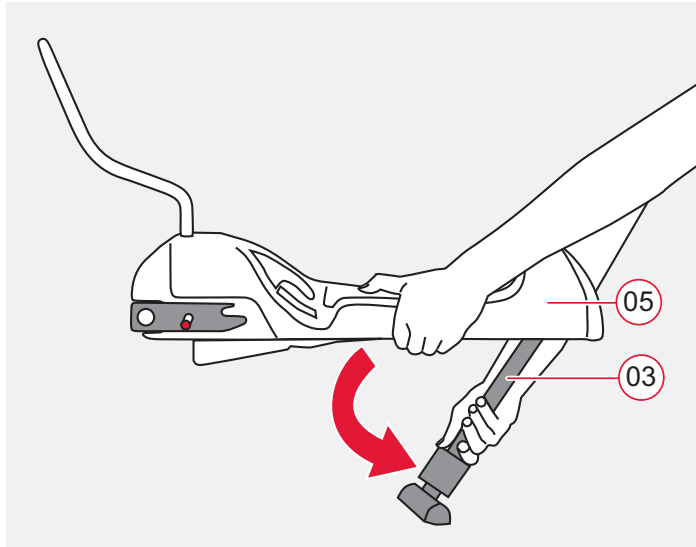

## 6. Paigaldamine 3-punktilise turvavööga

### 6.1 Turvahälli kinnitamine 3-punktilise turvavöö ja tugijalaga



- ✎ Vabastage tugijalg **03** lukustusasendist, seejärel vajutage punast reguleerimisnuppu ja tõmmake tugijalga allapoole. Tõmmake tugijalg välja, kuni see lukustub 90° nurga all. Asetage alus **05** autoistmele.

### Auto turvavöö kinnitamine

- ✎ Tõmmake turvavöö üle aluse **05**.
- ✎ Lukustage lukukeel auto turvavöö pandlasse **10**.
- ✎ Asetage sülerihm **11** ja diagonaalrihm **13** mõlema rihmajuhiku **12** alla.



### Turvavöö pingutamine

- ✎ Tõmmake diagonaalrihmast **13**, et kogu





## 6. Uzstādīšana ar trīspunktu drošības jostu

### 6.1 Bērnu sēdekliša nostiprināšana ar trīspunktu drošības jostu un atbalsta kāju



- Atbrīvojiet atbalsta kāju **03** no aretira, spiežot sarkano regulēšanas pogu un velkot kāju uz leju līdz grūdienam. Paceliet atbalsta kāju, līdz aretirs ir nofiksējies 90°. Uzlieciet pamatu **05** uz automobiļa sēdekļa.

### Automobiļa drošības jostas ievietošana



- Vadiet automobiļa drošības jostu pāri pamatam **05**.
- Nofiksējiet sprādzes mēlīti automobiļa drošības jostas sprādzē **10**.
- Ievietojiet vidukļa jostu **11** un diagonālo jostu **13** zem abiem jostas šķēlumiem **12**.

## 6. Montavimas su 3 sujungimo taškų diržu

### 6.1 Kūdikio lopšio tvirtinimas su 3 sujungimo taškų diržu ir atramine koja



- Atlaisvinkite atraminę koją **03** iš fiksavimo gembės, paspaudę raudoną reguliavimo mygtuką ir iki galo patraukę koją žemyn. Atlenkite atraminę koją, kol fiksavimo gembė užsifiksuos 90° kampū. Pastatykite pagrindą **05** ant automobilinės sėdynės.

### Automobilio diržo įvėrimas



- Įverkite automobilio diržą per pagrindą **05**.
- Užfiksukite spynelės liežuvėlį automobilio diržo spynelėje **10**.
- Įverkite horizontalųjį diržą **11** ir įstrižinį diržą **13** po abiem diržo kreiptuvais **12**.

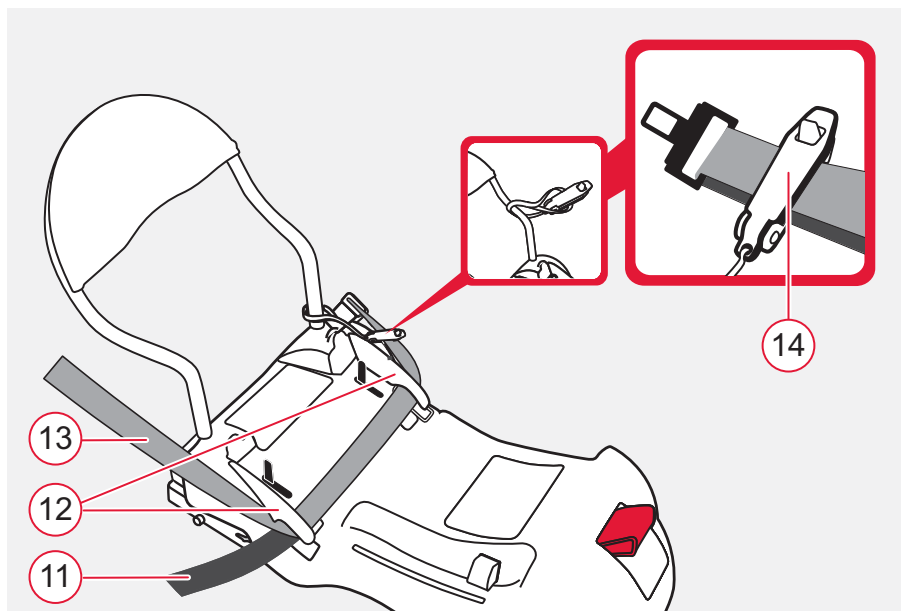
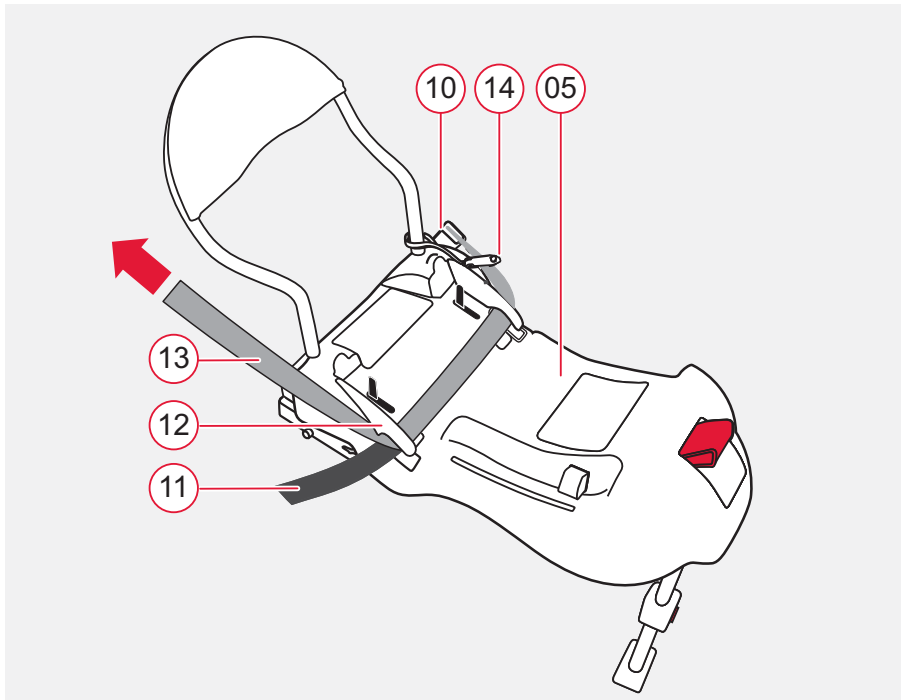

turvavööd pingutada.

✎ Hoidke turvavöö pingutatult.

Suruge nõnda alus **05** sõiduki istme ja seljatoe vastu.

**Ettevaatust!** Turvavöö pannal **10** ei tohi mingil juhul asetseda rihmajuhikus **12**.

✎ Raputage alust **05**, et kontrollida, kas see on kindlalt kinni.

**Ettevaatust!** Kontrollige korrapäraselt, et alus **05** oleks korralikult kinnitatud. Pingutage turvavööd kohe, kui alus **05** hakkab pärast pikemat kasutust veidi logisema.

### Kinnitusklamber

✎ Kinnitage mõlemad rihmad veel auto turvarihma **10** küljel oleva kinnitusklambri **14** külge.



## Automobiļa drošības jostas savilkšana



- Velciet diagonālo jostu **13**, lai savilktu visu automobiļa drošības jostu.
- Turiet automobiļa drošības jostu nospriegotu. Spiediet pamatu **05** pie sēdvietas un pret transportlīdzekļa sēdekļa atzveltni.

 **Uzmanību!** Automobiļa drošības josta **10** nekādā gadījumā nedrīkst atrasties pāri jostas šķēlumiem **12**.

- Velciet pie pamata **05**, lai pārbaudītu, vai tie stingri ir nofiksēti.

 **Uzmanību!** Regulāri pārbaudiet, vai pamats ir stingri uzstādīts **05**. Savelciet vienmēr automobiļa drošības jostu, ja pamats **05** ilgstošas lietošanas laikā ir palicis mazliet vaļīgāks.

## Stiprinājuma spraude



- Papildus saspiediet abas jostas, automobiļa drošības jostas pusē **10** stiprinājuma spraudē **14**.

## Automobilio diržo įtempimas



- Norėdami įtempti visą automobilio diržą, patraukite už įstrižinio diržo **13**.
- Laikykite automobilio saugos diržą įtemptą. Tuo pat metu spauskite sėdimą pagrindo **05** dalį priešinga automobilio sėdynės nugaros atramos kryptimi.

 **Atsargiai!** Automobilio diržo spyna **10** jokiu būdu negali būti virš diržo kreiptuvo **12**.

- Patraukite už pagrindo **05**, kad patikrintumėte fiksaciją.

 **Atsargiai!** Reguliariai tikrinkite patikimą pagrindo **05** fiksaciją. Jei ilgesnio pagrindo **05** naudojimo metu automobilio diržas šiek tiek atsilaisvina, įtempkite jį.

## Tvirtinimo segtukas



- Papildomai prisekite abu diržus automobilio diržo sagties **10** pusėje esančiu tvirtinimo segtuku **14**.

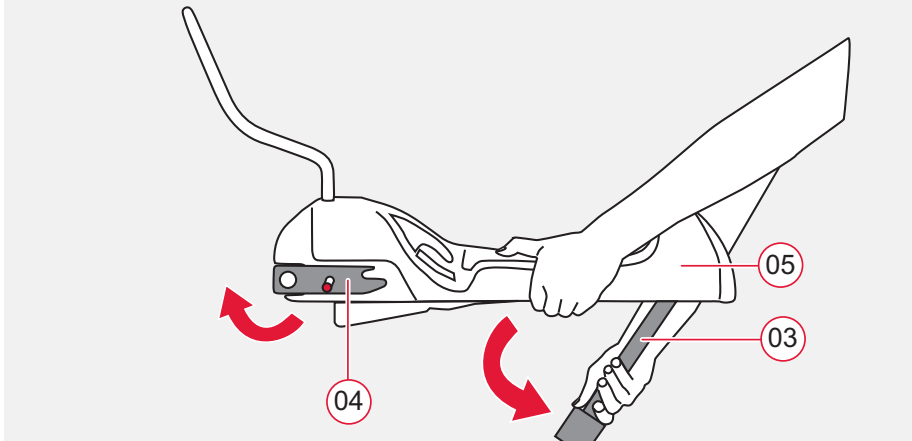

### Tugijala kinnitamine

- Vajutage punast reguleerimisnuppu **06** ja tõmmake tugijalg **03** nii kaugele välja, et see toetub kindlalt sõiduki põrandale.



Tugijalg **03** ei tohi jääda õhku rippuma ega toetuda muudele objektidele. Veenduge, et tugijalg **03** ei tõstaks alust **05** autoistmelt üles.

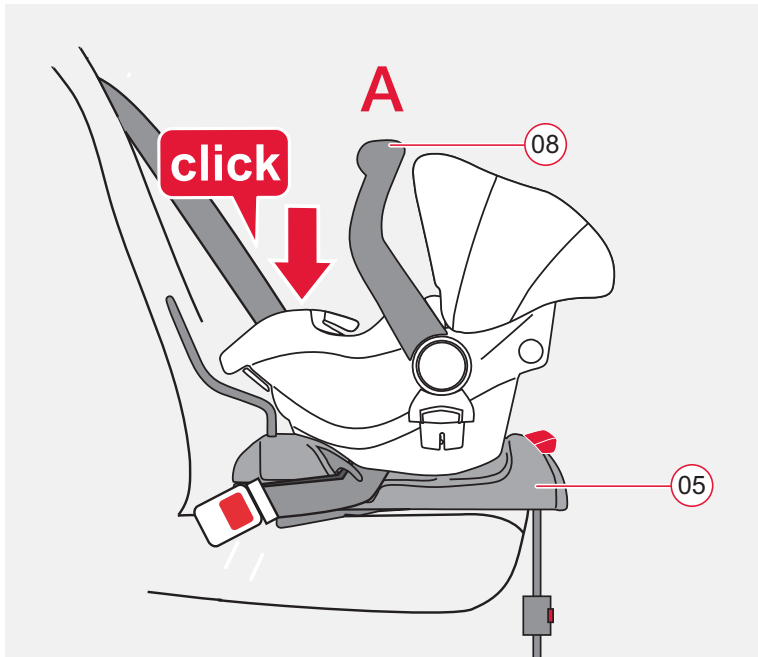

### Turvahälli kinnitamine

- Veenduge, et alusel **05** ei oleks ebavajalikke esemeid.
- Veenduge, et kandesang **08** oleks ülemises asendis **A**.
- Asetage turvahäll alusele **05** seljaga sõidusuunas (laps vaatab tahapoole)
- ja kinnitage turvahäll. KLÕPS!
- Tõmmake turvahälli kandesangast **08**, et kontrollida, kas see on kindlalt kinni.



## Atbalsta kājas iestatīšana

- ✎ Spiediet sarkano regulēšanas pogu **06** un velciet atbalsta kāju **03** tik tālu, līdz tā stabili stāv un transportlīdzekļa grīdas.



Atbalsta kāja **03** nekad nedrīkst karāties gaisā vai zem tās nedrīkst atrasties priekšmeti. Ņemiet vērā, lai atbalsta kāja **03** nepaceltu pamatu **05** no sēdvietas.

## Bērnu sēdekliša nostiprināšana

- ✎ Pārliecinieties, lai pamata virspusē **05** nebūtu svešķermeņi.
- ✎ Pārliecinieties, lai pārnēsāšanas rokturis **08** atrastos augšējā stāvoklī **A**.
- ✎ Novietojiet bērnu sēdekli pretēji braukšanas virzienam (bērns skatās uz aizmuguri) uz pamata **05**...
- ✎ ... un nofiksējiet bērnu sēdekli. „KLIKŠĶIS!”
- ✎ Velciet pie bērnu sēdekliša pārnēsāšanas roktura **08**, lai pārbaudītu, vai tas ir pilnībā nofiksēts.



## Atraminės kojos nustatymas

- ✎ Paspauskite raudoną reguliavimo mygtuką **06** ir traukite atraminę koją **03** tol, kol ji patikimai stovės ant automobilio grindų.



Atraminė koja **03** negali kabėti ore ar būti apkrauta daiktais. Taip pat užtikrinkite, kad atraminė koja **03** nepakeltų pagrindo **05** nuo sėdynės.

## Kūdikio lopšio užfiksavimas

- ✎ Įsitikinkite, kad viršutinė pagrindo **05** pusė neapkrauta pašaliniais daiktais.
- ✎ Įsitikinkite, kad rankena **08** yra viršutinėje **A** padėtyje.
- ✎ Kūdikio lopšį ant pagrindo statykite priešinga važiavimui kryptimi (kūdikis žiūri atgal) **05**...
- ✎ ...ir užfiksukite jį. „SPRAGT!”
- ✎ Patraukite kūdikio lopšio rankeną **08** ir patikrinkite ar jis tinkamai užsifiksavo.



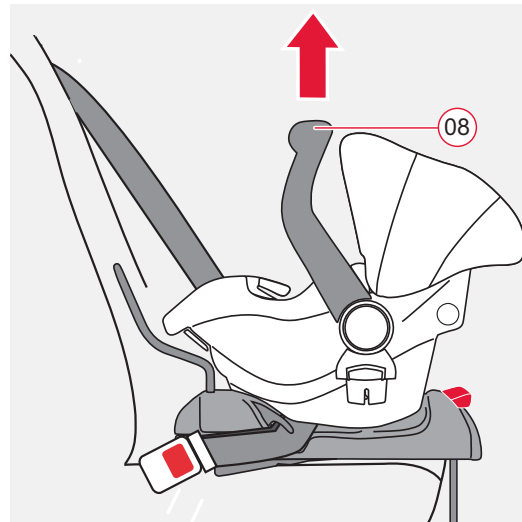
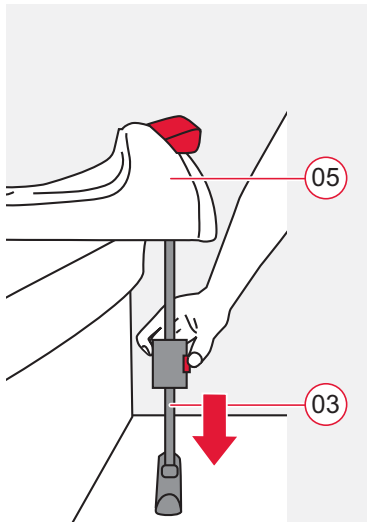
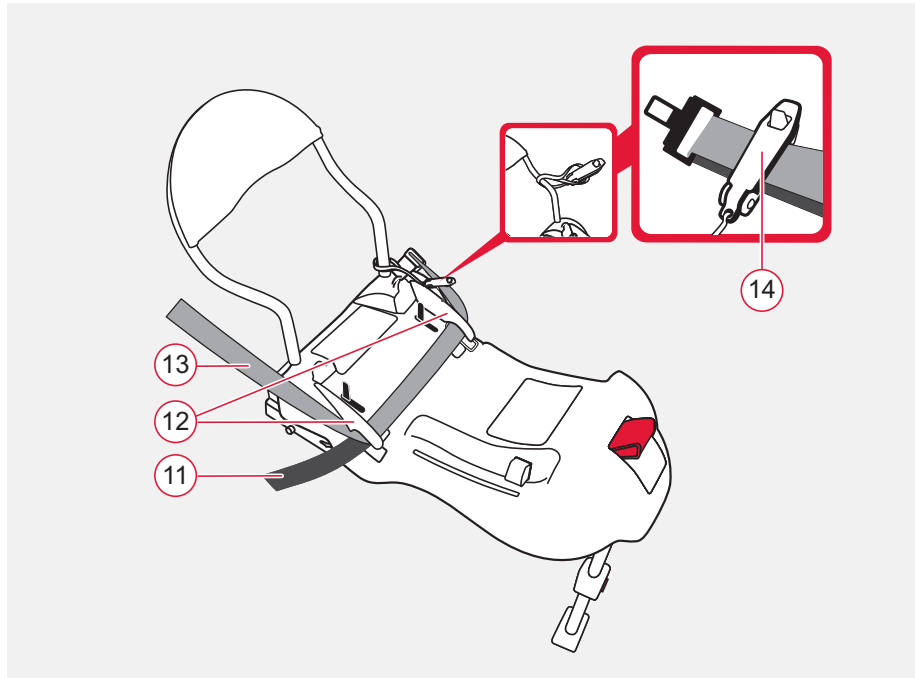

## 6.2 Nii on turvahäll 3-punktilise turvavööga õigesti kinnitatud



Kontrollige lapse turvalisuse  
huvides, et

- sülerihm **11** ja diagonaalrihm **13** asetseksid rihmajuhikutes **12** õigesti;
- mõlema rihma kinnitusklamber **14** oleks kinnitatud;
- tugijalg **03** toetuks kindlalt sõiduki põrandale; tugijalg **03** ei tõstaks alust **05** autoistmelt üles;
- turvahäll oleks **kindlalt** alusele **05** kinnitatud;
- turvahäll oleks kinnitatud seljaga sõidusuunas;
- turvahäll oleks kinnitatud kõrvalistmele üksnes siis, kui eesmised turvapadjad ei saa turvahälli vastu puutuda.

## 6.2 Šādi jūsu bērnu sēdekļītis ir pareizi uzstādīts ar trīspunktu drošības jostu



Pārbaudiet jūsu bērna drošībai, lai...

- vidukļa josta **11** un diagonālā josta **13** pareizi atrastos **12** jostas šķēlumos.
- stiprinājuma spraude **14** būtu nostiprināta abās jostās.
- atbalsta kāja **03** stabili atrastos uz transportlīdzekļa grīdas. Atbalsta kāja **03** nedrīkst pacelt pamatu **05** no sēdekļa virsmas.
- bērnu sēdekļītis būtu **pilnībā** nofiksēts uz pamata **05**.
- bērnu sēdekļītis būtu nostiprināts pretēji braukšanas virzienam.
- bērnu sēdekļītis būtu nostiprināts blakus vadītājam esošajā sēdekļī tikai tad, ja uz bērnu sēdekļīti nevarētu iedarboties priekšējais drošības gaisa spilvens.

## 6.2 Tokiu būdu kūdikio lopšys su 3 sujungimo taškų diržu sumontuotas tinkamai



Užtikrindami kūdikio saugumą patikrinkite, ar...

- horizontalusis diržas **11** ir įstrižinis diržas **13** teisingai įvertas į diržo kreiptuvą **12**.
- prie abiejų diržų yra pritvirtintas tvirtinimo segtukas **14**.
- atraminė koja **03** tvirtai atremta į automobilio grindis. Atraminė koja **03** neturi kelti pagrindo **05** nuo sėdynės.
- kūdikio lopšys **pilnai** užsifiksavo ant pagrindo **05**.
- kūdikio lopšys pritvirtintas priešinga važiavimui kryptimi.
- kūdikio lopšys pritvirtintas priekinėje keleivio sėdynėje tik tuomet, kai kūdikio lopšiui negali pakenkti oro pagalvė.

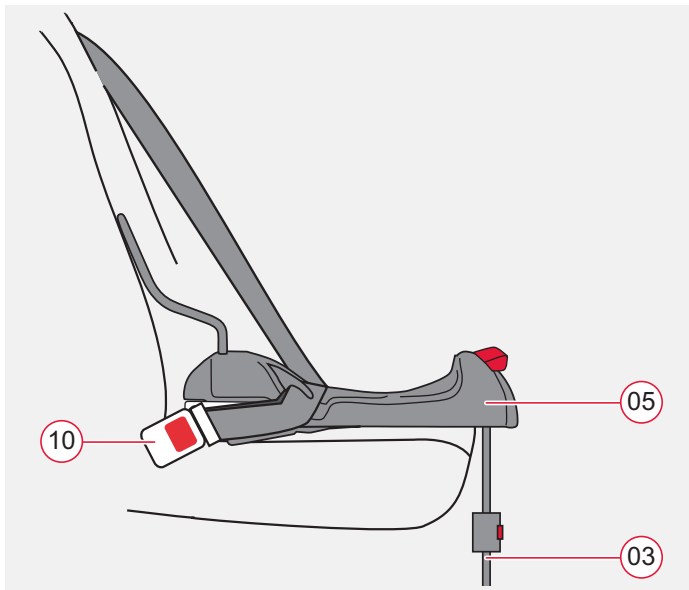
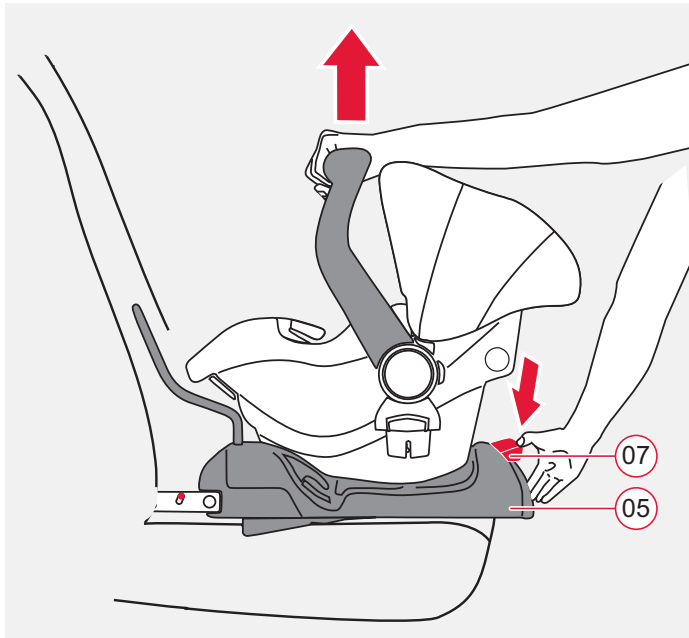

### 6.3 Turvahälli lahtiühendamine 3-punktilise turvavöö ja tugijala puhul



- ✎ Suruge punast vabastusnappu **07** ja tõstke samaaegselt turvahälli üles.
- Nõuanne:** kui kasutate seda iga päev, võite aluse **05** sõidukisse monteerida. Eemaldage vaid turvahäll.

- ✎ Lükake tugijalg **03** jälle sisse.
- ✎ Avage kinnitusklamber **14**.
- ✎ Vabastage turvavöö vööpandlast **10**.
- ✎ Keerake tugijalg **03** küljele ja kinnitage lukustusasendisse.



### 6.3 Bērnu sēdekliša nostiprināšana ar trīspunktu drošības jostu un atbalsta kāju



- ✧ Spiediet atbloķēšanas pogu **07** un vienlaicīgi paceliet bērnu sēdekli.
- Padoms!** Lietojot ikdienā, jūs varat iebūvēt pamatu **05** transportlīdzeklī. Tad vienkārši izņemiet bērnu sēdekli.
- ✧ Bīdiet atbalsta kāju atkal **03** kopā.
- ✧ Atveriet stiprinājuma spraudni **14**.
- ✧ Atbrīvojiet jostas pie automobiļa drošības jostas sprādzes **10**.
- ✧ Paceliet atbalsta kāju **03** no apakšas un iekariet to aretirā.

### 6.3 Kūdikiu lopšio su 3 sujungimo taškų diržu ir atramine koja išmontavimas



- ✧ Paspauskite raudoną atbloķavimo mygtuką **07** ir tuo pat metu kilstelėkite kūdikiu lopšį.
- Patarimas!** Naudojant kasdien, pagrindą **05** galite palikti transporto priemonėje neišmontuotą. Tik nuimkite kūdikiu lopšį.
- ✧ Sustumkite atraminę koją **03**.
- ✧ Atsekite tvirtinimo segtuką **14**.
- ✧ Atsekite automobilinio diržo spyną **10**.
- ✧ Nulenkite atraminę koją **03** žemyn ir pakabinkite ją fiksavimo gembėje.

## 7. Hooldusjuhend



### Kaitsva toime säilitamiseks

- Õnnetusjuhtumi korral, mil kokkupõrkekiirus on üle 10 km/h, võivad auto turvatoolil tekkida kahjustused, mida pole näha. Sellisel juhul tuleb turvatool välja vahetada. Järgige jäätmekäitlusnõudeid (vt 8).
- Kontrollige korrapäraselt kõiki tähtsaid osi kahjustuste suhtes. Veenduge, et mehaanilised detailid toimiksid laitmatult.
- Pöörake tähelepanu sellele, et auto turvatool ei oleks kõvade osade (nt autouks, istmerööbas jne) vahele kiilunud ega kahjustunud.
- Laske kahjustunud turvatooli (nt pärast kukkumist) tingimata kontrollida.

## 7. Kopšanas pamācība



### Aizsargdarbības saglabāšanai

- Negadījuma dēļ, ja trieciena ātrums pārsniedz 10 km/h, var rasties bojājumi bērnu autosēdekļiem, kuri ne vienmēr ir redzami. Šajā gadījumā ir jāapmaina bērnu autosēdekļi. Lūdzu, utilizējiet bērnu sēdekļi atbilstoši noteikumiem (skatīt 8).
- Regulāri pārbaudiet visas svarīgākās detaļas, vai nav bojājumu. Pārliedzinieties, ka mehāniskās detaļas nevainojami funkcionē.
- Ņemiet vērā, lai bērnu autosēdekļi neiekertot starp cietām daļām (transportlīdzekļa durvīm, sēdekļa sliecēm, utt.) un netiktu bojāti.
- Lieciet noteikti pārbaudīt bojātu bērnu autosēdekļi (piem., pēc kritiena).

## 7. Priežiūros instrukcija



### Kaip uztikrinti saugamā

- Avarijos metu, kai susidūrimas įvyksta esant didesniai kaip 10 km/h greičiui, automobilinė vaiko sėdynė gali būti pažeista, o pažeidimų gali nesimatyti. Tokiu atveju, automobilinę vaiko sėdynę reikia pakeisti. Prašom ją šalinti tinkamai (žr. 8).
- Reguliariai tikrinkite, ar nepažeistos visos svarbios dalys. Įsitinkite, kad mechaniniai konstrukciniai elementai veikia nepriekaištingai.
- Prižiūrėkite, kad automobilinė vaiko sėdynė nebūtų prispausta tarp kietų dalių (transporto priemonės durelių, sėdynės kreiptuvo ir t. t.) ir kad ji nebūtų pažeista.
- Pažeistą automobilinę vaiko sėdynę (pvz., jei nukristų) būtinai patikrinkite.

## 8. Puhastamine

- **Kunstmaterjalist** osi võib pesta seebiveega. **Ärge kasutage** tugevatoimelisi puhastusvahendeid (nt lahusteid).

## 9. Märkus jäätmekäitluse kohta

Järgige oma riigi jäätmekäitluseeskirju.

Pakendi utiliseerimine	
	Papikonteiner
Üksikute osade utiliseerimine	
Plastikosad	Märgistatud selleks mõeldud konteineri järgi
Metallosad	Metallikonteiner

## 8. Tīrīšana

- **Plastmasas detaļas** varat apmazgāt ar ziepju šķīdumu. **Neizmantojiet** kodīgus līdzekļus (piem., šķīdinātājus).

## 9. Norādes par utilizāciju

Lūdzu, ievērojiet savas valsts noteikumus.

Iepakojuma utilizācija	
	Konteiners kartonam
Atsevišķu detaļu utilizācija	
Plastmasas detaļas	atbilstoši marķējumam tam paredzētajā konteinerā
Metāla detaļas	Konteiners metālam

## 8. Valymas

- **Plastmasines dalis** galite plauti muilo tirpalu. Nenaudokite **jokių** ėsdinančių priemonių (pvz., skiediklių).

## 9. Šalinimo nuorodos

Atsižvelkite į jūsų šalyje galiojančias atliekų šalinimo nuostatas.

Pakuotės išmetimas	
	Konteineris kartonui
Atskirų dalių šalinimas	
Plastmasinės dalys	pagal ženklimą į tam numatytus konteinerius
Metalinės dalys	konteineris metalui

## 10. Garantii – kaks aastat

Sellele auto turvatoolile / jalgratta lastetoolile kehtib tootmis- ja materjalivigade garantii 2 aastat. Garantiaeg algab ostupäeval. Tõendiks hoidke kogu garantiiaja jooksul alles täidetud garantiikaart, teie allkirjaga üleandmis-vastuvõtmisleht ja ostukviitung.

Kaebuste korral tuleb turvatooliga kaasa panna ka garantiikviitung. Garantii kehtib auto turvatoolidele / jalgratta lastetoolidele, mida on käsitletud asjatundlikult ning mis on tagasi saadetud puhtas ja heas seisukorras.

### Garantii ei kehti:

- loomulikele kulumisjälgedele ja ülemäärasest koormusest tekkinud kahjustuste puhul;
- kahjustuste puhul, mis on tekkinud sobimatu või asjatundmatu kasutamise tagajärjel.

### Garantiijuhtum või ei?

**Materjal.** Kõik meie materjalid vastavad kõrgetele värvipüsivusnõuetele UV-kiirguse suhtes. Siiski pleegivad kõik materjalid, kui need jäetakse UV-kiirguse kätte. Siinkohal ei ole tegu materjaliveaga,

## 10. Garantija - divi gadi

Šiem automobiļa/divriteņa bērnu sēdekļšiem mēs nodrošinām 2 gadu garantiju saistībā ar ražošanas vai materiālu defektiem. Garantijas laiks sākas pirkšanas dienā. Lai pierādītu, uzglabājiet, lūdzu, aizpildīto garantijas karti, jūsu parakstīto nodošanas pārbaudi, kā arī pirkuma čekū garantijas ilgumam.

Reklamācijām garantijas kvīts ir jāpievieno bērnu sēdekļšim. Garantijas pakalpojumus nodrošina tikai tādiem automobiļa/divriteņa bērnu sēdekļšiem, kuri ir lietoti pareizi un ir atsūtīti atpakaļ tīri un kārtīgi.

### Garantija neattiecas uz:

- dabisko nolietojumu un bojājumiem, ko radījusi pārmērīga slodze;
- bojājumiem, ko radījusi neatbilstoša vai nelietpratīga izmantošana.

### Uz ko attiecas garantija?

**Materiāli:** Visi mūsu materiāli atbilst augstām prasībām, kas izvirzītas krāsu noturībai pret ultravioleto starojumu. Tomēr visi materiāli izbalē, kad jūs tos pakļaujat ultravioletajam starojumam.

## 10. Garantija – dveji metai

Šiai automobilinei/dviračio vaiko sėdynei suteikiame 2 metų garantiją, galiojančią esant gamybos ar medžiagų defektams. Garantinis laikotarpis prasideda pirkimo dieną. Kaip įrodymus per visą garantinį laikotarpį saugokite užpildytą garantijos kortelę, jūsų pasirašytą perdavimo čekį bei pirkimo kvitą.

Teikiant skundus, prie vaiko sėdynės reikia pridėti garantijos pažymėjimą. Garantinės paslaugos teikiamos toms automobilinems/dviračių vaikų sėdynėms, kurios buvo tinkamai naudotos ir kurios atsiųstos švarios ir tvarkingos.

### Garantija negalioja:

- esant natūraliems nusidėvėjimo požymiams ir pažeidimams, atsiradusiems dėl per didelių apkrovų,
- pažeidimams, atsiradusiems dėl netinkamo naudojimo

### Garantinis atvejis ar ne?

**Medžiagos:** visos mūsų medžiagos atitinka aukštus reikalavimus, taikomus spalvos atsparumui UV spinduliams. Tačiau visos medžiagos blunka,

vaid tavapärase kulumisega, mille eest me garantiivastutust ei võta.

**Lukk.** Kui turvarihma pandla kasutamisel peaksid ilmnenema tõrked, on nende põhjuseks enamasti mustus, mida on võimalik maha pesta. Toimige kasutusjuhendis kirjeldatud viisil.

Garantiijuhtumi korral pöörduge viivitamatult oma edasimüüja poole. Ta aitab teid nõu ja jõuga. Kaebuste töötlemisel kohaldatakse tootele sellekohast amortisatsioonimäära. Siinkohal viitame üldistele äritingimustele, millega saate tutvuda edasimüüja juures.

### **Kasutamine, puhastamine ja hooldus**

Auto turvatooli / jalgratta lastetooli tuleb kasutada kasutusjuhendi kohaselt. Juhime teie tähelepanu tungivalt sellele, et kasutada tohib üksnes originaaltarvikuid ja -varuosi.



Tas nav materiāla defekts, bet gan normāla nolietošanās, uz ko garantija neattiecas.

**Secinājums:** Ja rodas jostas sprādzes funkcionāli traucējumi, lielākoties cēlonis ir netīrumi, kurus var viegli nomazgāt. Lūdzu, turieties pie lietošanas instrukcijas.

Garantijas gadījumā nekavējoties vērsieties pie sava specializētā tirgotāja. Viņš sniegs jums padomu un atbalstu. Sagatavojot reklamāciju pretenzijas, tiek izmantoti izstrādājumam specifiski raksturojošie izteikumi. Šeit mēs norādām uz Vispārīgiem tirdzniecības noteikumiem, kas ir pieejami pie tirgotāja.

### **Izmantošana, kopšana un apkope**

Automobiļa/divriteņa bērnu sēdekļītis jālieto atbilstoši lietošanas instrukcijai. Mēs stingri norādām, ka drīkst izmantot tikai oriģinālos piederumus vai rezerves daļas.

kai jas veikia UV spinduliai. Šiuo atveju kalbama ne apie medžiagų defektus, o įprastus nusidėvėjimo požymius, kuriems garantija negalioja.

**Spynelė:** jei diržų spynelė ima veikti netinkamai, dažniausia to priežastis yra nešvarumai, kuriuos galima išplauti. Laikykitės naudojimo instrukcijoje nurodytos veiksmų eigos.

Jei tai garantinis atvejis, nedelsdami kreipkitės į specializuotą prekybininką. Jis jums patars ir pagelbės. Nagrinėjant skundus taikomos gaminiui būdingos nusidėvėjimo normos. Šiuo atveju nurodome Bendrąsias sandorio sąlygas, kurias galite gauti iš prekybininko.

### **Naudojimas, priežiūra ir techninis aptarnavimas**

Automobilinė/dviračio vaiko sėdynė turi būti naudojama laikantis naudojimo instrukcijos nurodymų. Pabrėžtinai nurodome, kad leidžiama naudoti tik originalius priedus ir atsargines dalis.



## 11. Гаранционна карта / Предавателен контролен лист

Име:

---

Адрес:

---

Пощенски код:

---

Населено място:

---

Телефон (с код):

---

E-mail:

---

---

Детска седалка за  
автомобил/ велосипед:

---

Номер на изделието:

---

Цвят на плата (десен):

---

Принадлежности:

---

**Предавателен контролен лист:****1. Пълнота**

○ проверено / в изправност

**2. Проверка на функциите**

- устройство за регулиране на седалката

○ проверено / в изправност

- регулиране на системата за колани

○ проверено / в изправност

**3. Невредимост**

- проверка на седалката

○ проверено / в изправност

- проверка на текстилните части

○ проверено / в изправност

- проверка на пластмасовите части

○ проверено / в изправност

○ Проверих детската седалка за автомобил/велосипед и се уверих, че седалката се предава окомплектована и че всички функции действат пълноценно.

○ Получих достатъчна информация за продукта и неговите функции преди покупката и се запознах с инструкциите за поддържане и техническо обслужване.

Дата на закупуване: \_\_\_\_\_

Купувач (подпис): \_\_\_\_\_

Търговец: \_\_\_\_\_

Печат на търговеца

**11. Certificat de garanție / Fișă de verificare la predare**

Nume:

---

Adresă:

---

Cod poștal:

---

Localitate:

---

Telefon (cu prefix):

---

E-mail:

---

---

Scaun pentru copii  
destinat utilizării în  
autovehicul/pe bicicletă:

---

Număr articol:

---

Culoare material (model):

---

Accesorii:

---

**Fișă de verificare la predare:****1. Caracterul complet** verificat / în ordine**2. Verificarea funcționării**

- Mecanismul de reglare a scaunului

 verificat / în ordine

- Reglarea centurii

 verificat / în ordine**3. Caracterul integral**

- Verificarea scaunului

 verificat / în ordine

- Verificarea materialelor

 verificat / în ordine

- Verificarea pieselor din material plastic

 verificat / în ordine Am verificat scaunul pentru copii destinat autovehiculului/bicicletei și m-am asigurat că scaunul a fost predat în stare completă și că funcționează corespunzător. Am obținut informații suficiente privind produsul și funcțiile sale înainte de achiziționare și am luat la cunoștință instrucțiunile privind îngrijirea și întreținerea.

Data achiziționării:

---

Client (semnătură):

---

Distribuitor:

---

Ștampila distribuitorului

**11. Garanti kartı / teslimat kontrolü**

İsim:

---

Adres:

---

Posta kodu:

---

Şehir:

---

Telefon (alan kodu ile):

---

E-Posta:

---

---

Otomobil/bisiklet için  
çocuk koltuğu:

---

Ürün numarası:

---

Kumaş rengi (desen):

---

Aksesuar:

---

**Teslimat kontrolü:****1. Eksiksiz** kontrol edildi / sağlam**2. Fonksiyon kontrolü**

- koltuk ayar mekanizması

 kontrol edildi / sağlam

- kemer ayar aksamı

 kontrol edildi / sağlam**3. Sağlamlık**

- koltuk kontrolü

 kontrol edildi / sağlam

- kumaş parçaların kontrolü

 kontrol edildi / sağlam

- plastik parçaların kontrolü

 kontrol edildi / sağlam

Araç/bisiklet çocuk koltuğunu kontrol ettim ve bana eksiksiz olarak teslim edildiğine kanaat getirdim, tüm fonksiyonlar tam olarak görevini yerine getirmektedir.

Satın almadan önce ürün ve fonksiyonları hakkında yeterli bilgi edindim ve bakım ve onarım talimatlarını öğrendim.

Satın alma tarihi:

---

Satın alan(imza):

---

Satıcı:

---

Satıcının kaşesi



## 11. Garantiikaart / üleandmise-vastuvõtmise akt

Nimi:

---

Aadress:

---

Sihtnumber:

---

Koht:

---

Telefon (suunakoodiga):

---

E-posti aadress:

---

---

Laste auto-/jalgrattatool:

---

Tootenumbr:

---

Riidematerjali värvus  
(muster):

---

Tarvikud:

---

## Üleandmise-vastuvõtmise akt.

### 1) Terviklikkus

Kontrollitud/korras

Kontrollisin auto-/jalgrattatooli ja veendusin, et see anti mulle terviklikuna üle ning et kõik funktsioonid toimivad.

### 2) Töökorra kontroll

- Istme seadistusmehhanism

Kontrollitud/korras

- Rihmade reguleeritavus

Kontrollitud/korras

Sain toote ja selle funktsioonide kohta enne ostmist piisavalt teavet ning järgin puhastus- ja hooldusjuhiseid.

### 3) Kahjustuste puudumine

- Istme kontrollimine

Kontrollitud/korras

- Riideosade kontrollimine

Kontrollitud/korras

- Plastikosade kontrollimine

Kontrollitud/korras

Ostukuupäev:

\_\_\_\_\_

Ostja (allkiri):

\_\_\_\_\_

Edasimüüja:

\_\_\_\_\_

Edasimüüja tempel

## 11. Garantijas karte / Nodošanas pārbaude

Vārds:

---

Adrese:

---

Pasta indekss:

---

Pilsēta:

---

Tālrunis  
(ar starptautisko kodu):

---

E-pasts:

---

---

Automobiļa/divriteņa  
bērnu sēdekļītis

---

Preces numurs:

---

Materiāla krāsa  
(zīmējums):

---

Piederumi:

---

**Nodošanas pārbaude:****1. Pilnīgums** pārbaudīts / kārtībā Es pārbaudīju automobiļa/divriteņa bērnu sēdekli un pārlicinājos, ka sēdeklis tika nodots pilnībā un tas pilnībā funkcionē.**2. Funkcijas pārbaude**

- Sēdekļa regulēšanas mehānisms

 pārbaudīts / kārtībā Pirms pirkuma veikšanas es saņēmu pietiekami daudz informāciju par produktu un tā funkcijām un ņēmu vērā kopšanas un tehniskās apkopes norādes.

- Jostas regulēšana

 pārbaudīts / kārtībā**3. Saglabātība**

- Pārbaudīt sēdekli

 pārbaudīts / kārtībā

- Pārbaudīt materiāla daļas

 pārbaudīts / kārtībā

- Pārbaudīt plastmasas daļas

 pārbaudīts / kārtībā

Pirkšanas datums \_\_\_\_\_

Pircējs (paraksts): \_\_\_\_\_

Tirgotājs: \_\_\_\_\_

Tirgotāja spiedogs

## 11. Garantijos kortelė/perdavimo čekis

Pavardė:

---

Adresas:

---

Pašto indeksas:

---

Vieta:

---

Telefonas (su kodu):

---

El. paštas:

---

---

Automobilinė/dviračio  
vaiko sėdynė:

---

Prekės kodas:

---

Medžiagos spalva  
(raštas):

---

Priedai:

---

**Perdavimo čekis:****1. Komplektacija**
 patikrinta / viskas gerai

 Patikrinau automobiline/dviračio vaiko sėdynę ir įsitikinau, kad sėdynė buvo perduota visa ir kad visos funkcijos veikia.
**2. Veikimo tikrinimas**

- Sėdynės reguliavimo mechanizmas

 patikrinta / viskas gerai

 Prieš perkant gavau pakankamai informacijos apie gaminį ir jo funkcijas ir susipažinau su jo priežiūros ir techninio aptarnavimo instrukcijomis.

- Diržų reguliavimo mechanizmas

 patikrinta / viskas gerai
**3. Defektų nebuvimas**

- Sėdynės patikra

 patikrinta / viskas gerai

- Medžiaginių dalių patikra

 patikrinta / viskas gerai

- Plastikinių dalių patikra

 patikrinta / viskas gerai

Pirkimo data:

---

Pirkėjas (parašas):

---

Prekybininkas:

---

Prekybininko antspaudas

**Britax Childcare**  
Britax Excelsior Limited  
1 Churchill Way West  
Andover  
Hampshire SP10 3UW  
United Kingdom

T.: +44 (0) 1264 333343  
F.: +44 (0) 1264 334146  
E.: [service.uk@britax.com](mailto:service.uk@britax.com)  
[www.britax.com](http://www.britax.com)

**Britax Childcare**  
Britax Römer  
Kindersicherheit GmbH  
Blaubeurer Straße 71  
D-89077 Ulm  
Deutschland

T.: +49 (0) 731 9345-199  
F.: +49 (0) 731 9345-210  
E.: [service.de@britax.com](mailto:service.de@britax.com)  
[www.britax.com](http://www.britax.com)