

Gebrauchsanleitung  
User Instructions  
Mode d'emploi  
Instrucciones de uso  
Manual de instruções  
Istruzioni per l'uso  
Инструкция по эксплуатации  
Brugsvejledning  
Gebruiksaanwijzing

britax  
römer

## BABY-SAFE SLEEPER

0 kg – 10 kg

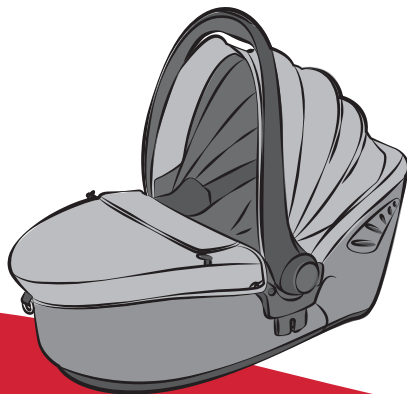

DE

GB

FR

ES

PT

IT

RU

DK

NL

# BABY-SAFE SLEEPER

DE

Gebrauchsanleitung

## Gebrauchsanleitung

Wir freuen uns, dass unser **BABY-SAFE SLEEPER** Ihr Kind sicher durch die ersten Monate seines Lebens begleiten darf.

**Um Ihr Baby richtig schützen zu können, muss der **BABY-SAFE SLEEPER** unbedingt so verwendet und eingebaut werden, wie wir es Ihnen in dieser Anleitung beschreiben.**

Wenn Sie noch Fragen zur Benutzung haben, wenden Sie sich bitte an uns.

BRITAX RÖMER Kindersicherheit GmbH  
Britax Excelsior Ltd.

### Inhalt

<b>1. Eignung</b>	<b>5</b>
<b>2. Gebrauch Ihrer Babywanne</b>	<b>9</b>
2.1 Verstellen des Tragebügel	11
2.2 Klappen des Sonnenverdeckes	13
2.3 Anbringen des Windschutzes	13
2.4 Einstellen der Rückenlehne	15
<b>3. Sichern Ihres Babys</b>	<b>17</b>
3.1 Lockern der Schultergurte	17

## User instructions

We are pleased that our **BABY-SAFE SLEEPER** may accompany your child safely through the first months of his or her life.

**In order to protect your baby correctly, the BABY-SAFE SLEEPER must always be used and installed as described in these instructions.**

If you have any further questions regarding its use, please feel free to contact us.

BRITAX RÖMER Kindersicherheit GmbH  
Britax Excelsior Ltd.

### Contents

<b>1. Suitability</b> .....	<b>6</b>
<b>2. Using the carrycot</b> .....	<b>10</b>
2.1 Adjusting the handle .....	12
2.2 Folding the sunshade .....	14
2.3 Fitting the apron .....	14
2.4 Adjusting the backrest .....	16
<b>3. Securing your baby</b> .....	<b>18</b>
3.1 Loosening the shoulder straps .....	18

## Mode d'emploi

Nous sommes heureux que notre **BABY-SAFE SLEEPER** puisse accompagner votre enfant en toute sécurité durant les premiers mois de sa vie.

**Pour protéger efficacement votre bébé, le BABY-SAFE SLEEPER doit impérativement être utilisé et installé de la manière décrite dans le présent mode d'emploi.**

Pour toute question complémentaire, n'hésitez pas à nous contacter.

BRITAX RÖMER Kindersicherheit GmbH  
Britax Excelsior Ltd.

### Table des matières

<b>1. Habilitation</b> .....	<b>6</b>
<b>2. Utilisation de votre nacelle pour bébé</b> .....	<b>10</b>
2.1 Ajustage de l'anse .....	12
2.2 Repliage du pare-soleil .....	14
2.3 Fixation du coupe-vent .....	14
2.4 Réglage du dossier .....	16
<b>3. Protection de votre bébé</b> .....	<b>18</b>
3.1 Desserrage des bretelles .....	18

3.2	Anschnallen des Babys .....	19
3.3	Straffen der Schultergurte .....	21
3.4	So ist Ihr Baby richtig gesichert .....	21
<b>4.</b>	<b>Verwendung im Fahrzeug .....</b>	<b>23</b>
4.1	Einbau im Fahrzeug .....	27
4.2	Ausbau aus dem Fahrzeug .....	37
4.3	So ist Ihre Babywanne im Fahrzeug richtig eingebaut .....	39
<b>5.</b>	<b>Verwendung als Kinderwagen-Aufsatz .....</b>	<b>41</b>
5.1	Anbringen auf dem Kinderwagen .....	45
5.2	Abnehmen vom Kinderwagen .....	47
<b>6.</b>	<b>Pflegeanleitung .....</b>	<b>49</b>
6.1	Pflege des Gurtschlosses .....	53
6.2	Reinigung .....	55
6.3	Aushängen des Sonnenverdeckes .....	57
6.4	Einhängen des Sonnenverdeckes .....	57
6.5	Abziehen des Bezuges .....	59
6.6	Aufziehen des Bezuges .....	63
<b>7.</b>	<b>Hinweise zur Entsorgung .....</b>	<b>63</b>
<b>8.</b>	<b>Folgesitze .....</b>	<b>65</b>
<b>9.</b>	<b>2 Jahre Garantie .....</b>	<b>65</b>
<b>10.</b>	<b>Garantiekarte / Übergabe-Check .....</b>	<b>72</b>

3.2	Securing your baby using the harness .....	20
3.3	Tightening the harness .....	22
3.4	Checklist to ensure that your baby is buckled up correctly .....	22
<b>4.</b>	<b>Use in the vehicle .....</b>	<b>24</b>
4.1	Installation in the vehicle .....	28
4.2	Removing from the vehicle .....	38
4.3	Checklist to ensure that your carrycot is installed correctly in the vehicle .....	40
<b>5.</b>	<b>Use as a pram attachment .....</b>	<b>42</b>
5.1	Fitting on a pram .....	46
5.2	Removing from the pram .....	48
<b>6.</b>	<b>Care instructions .....</b>	<b>50</b>
6.1	Care for the harness buckle .....	54
6.2	Cleaning .....	56
6.3	Unhooking the sunshade .....	58
6.4	Hooking the sunshade in .....	58
6.5	Removing the cover .....	60
6.6	Re-fitting the cover .....	64
<b>7.</b>	<b>Notes regarding disposal .....</b>	<b>64</b>
<b>8.</b>	<b>Next child safety seat .....</b>	<b>66</b>
<b>9.</b>	<b>2-year warranty .....</b>	<b>66</b>
<b>10.</b>	<b>Warranty Card / Transfer Check .....</b>	<b>74</b>

3.2	Mise en place de la ceinture du bébé .....	20
3.3	Tendre les bretelles .....	22
3.4	Comment savoir si votre bébé est bien protégé .....	22
<b>4.</b>	<b>Utilisation dans le véhicule .....</b>	<b>24</b>
4.1	Montage dans le véhicule .....	28
4.2	Démontage du véhicule .....	38
4.3	Montage correct de votre nacelle pour bébé dans le véhicule .....	40
<b>5.</b>	<b>Utilisation comme nacelle de poussette .....</b>	<b>42</b>
5.1	Mise en place sur la poussette .....	46
5.2	Retrait de la poussette .....	48
<b>6.</b>	<b>Consignes d'entretien .....</b>	<b>50</b>
6.1	Entretien du fermoir de ceinture .....	54
6.2	Nettoyage .....	56
6.3	Décrochage du pare-soleil .....	58
6.4	Fixation du pare-soleil .....	58
6.5	Retrait de la housse .....	60
6.6	Remise en place de la housse .....	64
<b>7.</b>	<b>Remarques relatives à l'élimination .....</b>	<b>64</b>
<b>8.</b>	<b>Sièges ultérieurs .....</b>	<b>66</b>
<b>9.</b>	<b>2 ans de garantie .....</b>	<b>66</b>
<b>10.</b>	<b>Carte de garantie / Procès-verbal de remise ..</b>	<b>76</b>

## 1. Eignung

### Zulassung

Der **BABY-SAFE SLEEPER** ist für zwei unterschiedliche Anwendungsarten zugelassen:



... als Babywanne eingebaut im Fahrzeug:



Britax / RÖMER Babywanne	Prüfung und Zulassung nach ECE* R 44/04		empfohlener Altersbereich
	Gruppe	Körpergewicht	
<b>BABY-SAFE SLEEPER</b>	0	bis 10 kg	Geburt bis ca. 6 Monate

\*ECE = Europäische Norm für Sicherheitsausrüstung

- Die Babywanne ist ausgelegt, geprüft und zugelassen entsprechend den Anforderungen der europäischen Norm für Kindersicherheits-Einrichtungen (ECE R 44/04). Das Prüfzeichen E (in einem Kreis) und die Zulassungsnummer befinden sich auf dem Zulassungsetikett (Aufkleber an der Babywanne).

## 1. Suitability

### Certification

The **BABY-SAFE SLEEPER** is approved for two different methods of installation:



... as a carrycot  
installed in a vehicle:

Britax/ RÖMER Carrycot	Tested and certified according to ECE* R 44/04		Recommended age range
	Group	Body weight	
<b>BABY-SAFE SLEEPER</b>	0	up to 10 kg	From birth to around 6 months

\*ECE = European Standard for Safety Equipment

- The carrycot has been designed, tested and certified according to the requirements of the European Standard for Child Safety Equipment (ECE R 44/04).

The seal of approval E (in a circle) and the approval number are located on the approval label (sticker on the carrycot).

## 1. Habilitation

### Homologation

La coque **BABY-SAFE SLEEPER** est homologuée pour deux types d'application différents :



... en tant que nacelle pour bébé monté  
dans la voiture :

Britax / RÖMER Nacelle pour bébé	Examen et homologation selon ECE* R 44/04		tranche d'âge recommandée
	Groupe	Poids	
<b>BABY-SAFE SLEEPER</b>	0	jusqu'à 10 kg	de la naissance à env. 6 mois

\*ECE = norme européenne pour les équipements de sécurité

- La nacelle pour bébé est conçue, contrôlée et homologuée conformément aux exigences de la norme européenne pour les équipements de sécurité pour enfants (ECE R 44/04). Le signe de contrôle E (dans un cercle) et le numéro d'homologation se trouvent sur l'étiquette d'homologation (autocollant sur la nacelle pour bébé).

- Die Zulassung erlischt sobald Sie an der Babywanne etwas verändern. Änderungen darf ausschließlich der Hersteller vornehmen.



**... als Kinderwagen-Aufsatz auf einem Britax Fahrgestell:**

Die Babywanne eignet sich als Kinderwagen-Aufsatz von Geburt bis sich Ihr Kind selbstständig aufsetzen kann (mit ca. 6 Monaten).



Die Babywanne kann als Kinderwagen-Aufsatz auf allen Britax Fahrgestellen verwendet werden die mit dem **Symbol Kinderwagen-Aufsatz „Typ A“** gekennzeichnet sind und für einen Kinderwagen-Aufsatz freigegeben sind.

Dieser Kinderwagen-Aufsatz ist entwickelt und hergestellt entsprechend der Normen EN1888:2005-11 und EN1466:2004.





GB

## User instructions

- This approval shall be invalidated if you make any modifications to the carrycot. Only the manufacturer is permitted to make modifications.



... as a pram attachment on a Britax frame:

The carrycot is suitable for use as a pram attachment from birth until your baby is old enough to sit up unaided (around 6 months).



The carrycot can be used as a pram attachment on all Britax frames which are marked with the **"type A" carrycot icon** and which have been approved for use with a pram attachment.

This pram attachment has been designed and manufactured in accordance with European standards EN1888:2005-11 and EN1466:2004.

FR

## Mode d'emploi

- La nacelle pour bébé perd son homologation dès que vous réalisez des modifications. Toute modification doit exclusivement être réalisée par le fabricant.



.. en tant que nacelle de poussette sur un châssis de poussette Britax :

La nacelle pour bébé convient en tant que nacelle pour poussette de la naissance jusqu'à ce que votre enfant puisse s'asseoir seul (à env. 6 mois).



La nacelle pour bébé peut être utilisée en tant que nacelle de poussette sur tous les châssis de poussette Britax équipés du **symbole nacelle pour poussette « type A »** et dont l'utilisation avec des nacelles pour bébé est autorisée.

Cette nacelle de poussette est conçue et fabriquée conformément à la norme EN1888:2005-11 et EN1466:2004.

DE

GB

FR

## 2. Gebrauch Ihrer Babywanne



### Zum Schutz Ihres Babys

- Schnallen Sie Ihr Baby in der Babywanne immer an.
- Die Babywanne ist nicht geeignet als Ersatz für Bett oder Wiege. Er darf nur für den Transport genutzt werden.
- Lassen Sie Ihr Baby in der Babywanne niemals aus den Augen, wenn Sie es auf erhöhten Flächen abstellen.  
(z.B. Wickelkomode, Tisch...)
- Klemmen Sie das Gurtende **8** (siehe 3.3) niemals in bewegliche Teile ein (z.B. automatische Türen, Rolltreppen...).
- **Vorsicht!** Die Kunststoffteile der Babywanne heizen sich in der Sonne auf. Ihr Baby kann sich daran verbrennen. Schützen Sie Ihr Baby und die Babywanne vor intensiver Sonneneinstrahlung (z.B. ein leichtes Tuch über die Schale legen).

## 2. Using the carrycot



### For the protection of your baby

- Always secure your baby in the carrycot using the harness.
- The carrycot is not suitable as a substitute for a cot or a cradle. It must only be used for transport.
- Never leave your baby unattended in the carrycot when placing it on elevated surfaces (e.g. a table, nappy changing unit, etc.).
- Never allow the strap end **8** (see 3.3) to become caught in moving parts (e.g. automatic doors, escalators, etc.).
- **Caution!** The plastic parts of the carrycot heat up in the sun, so that your baby may get burnt. Protect your baby and the carrycot against intense sunlight (e.g. by putting a light cloth over the carrycot).

## 2. Utilisation de votre nacelle pour bébé



### Pour protéger votre bébé

- Attachez toujours votre bébé dans la nacelle pour bébé.
- La nacelle pour bébé n'est pas adaptée pour remplacer le lit ou le berceau. Elle ne doit être que pour le transport.
- Ne perdez jamais de vue votre bébé lorsque vous déposez la nacelle sur des surfaces surélevées (table à langer, table à manger, etc.)
- Ne coincez jamais l'extrémité de la sangle **8** (voir paragraphe 3.3) dans des pièces mobiles (par ex. portes automatiques, escalier roulant...).
- **Attention !** Les parties en matière plastique de la nacelle pour bébé se réchauffent en plein soleil. Votre bébé risque de se brûler. Protégez votre bébé et la nacelle pour bébé contre le rayonnement intensif du soleil (recouvrez-la par ex. de linge).

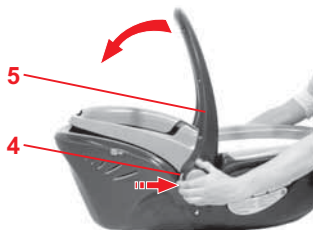

## 2.1 Verstellen des Tragebügel

Sie können den Tragebügel in drei Stellungen einrasten:

- ✎ Drücken Sie gleichzeitig die beiden Tasten 4 am Tragebügel 5.
- ✎ Schwenken Sie nun den Tragebügel 5 mit gedrückten Tasten 4 vor oder zurück, bis er in der gewünschten Stellung einrastet.

- **A** : Zum Tragen und zum Transport im Auto  
**Vorsicht!** Vergewissern Sie sich ob der Tragebügel 5 sicher eingerastet ist, bevor Sie die Babywanne anheben.

- **B** : Zum Hineinlegen Ihres Babys in die Babywanne.

## 2.1 Adjusting the handle

You can engage the handle in three positions:

- ✎ Simultaneously press both buttons **4** on the handle **5**.
- ✎ Then whilst holding the buttons pressed **4** turn the handle **5** backwards or forwards until it engages in the desired position.

- **A** : For carrying and for transport in the car  
**Caution!** Ensure that the handle **5** is securely engaged before you pick up the carrycot.

- **B** : For putting your baby into the carrycot

## 2.1 Ajustage de l'anse

Vous pouvez enclencher l'anse en trois positions :

- ✎ Appuyez simultanément sur les deux touches **4** de l'anse **5**.
- ✎ Pivotez à présent l'anse **5** en avant ou en arrière jusqu'à ce qu'elle s'enclenche dans la position souhaitée, les touches **4** étant enfoncées.

- **A** : pour porter la nacelle et pour la transporter dans la voiture

**Attention !** Assurez-vous que l'anse **5** est correctement enclenchée avant de soulever la nacelle pour bébé.

- **B** : Pour coucher votre bébé dans la nacelle.

C

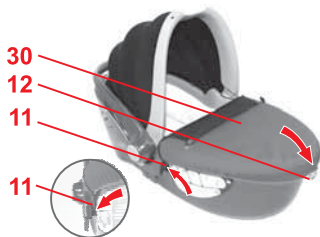
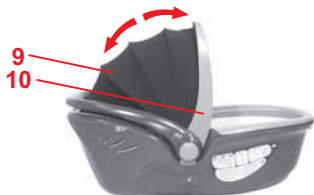

- **C** : Zum Hineinlegen Ihres Babys und beim Gebrauch als Kinderwagen-Aufsatz

## 2.2 Klappen des Sonnenverdeckes

So klappen Sie das Sonnenverdeck **9** auf:

- ✎ Schwenken Sie den Verdeckbügel **10** nach oben bis er einhakt.

So klappen Sie das Sonnenverdeck **9** zu:

- ✎ Heben Sie den Verdeckbügel **10** etwas an um ihn auszuhaken. Schwenken Sie den Verdeckbügel **10** zurück auf den Schalenrand.

## 2.3 Anbringen des Windschutzes

- ✎ Hängen Sie die beiden Gummischlaufen **11** in die Haken unter dem Tragebügel-Gelenk ein.
- ✎ Ziehen Sie den elastische Saumkante über den Schalenrand.
- ✎ Stecken Sie den D-Ring **12** durch den Schlitz im Windschutz **30**.

- **C** : For putting your baby in and when used as a pram attachment

## 2.2 Folding the sunshade

**This is how to unfold the sunshade 9:**

- ✎ Swivel the handle **10** of the sunshade upwards until it engages.

**This is how to fold the sunshade 9 back:**

- ✎ Lift the sunshade handle **10** slightly to disengage it. Swivel the sunshade handle **10** back to the edge of the shell.

## 2.3 Fitting the apron

- ✎ Hook the two elastic loops **11** around the hooks under the handle mounting.
- ✎ Pull the elastic seam over the edge of the shell.
- ✎ Push the D ring **12** through the slot in the apron **30**.

- **C** : Pour coucher votre bébé ou à utiliser en tant que nacelle pour poussette

## 2.2 Repliage du pare-soleil

**Pour déplier le pare-soleil 9, procédez comme suit :**

- ✎ Basculez l'anse du pare-soleil **10** vers le haut jusqu'à ce qu'elle s'enclenche.

**Pour rabattre le pare-soleil 9, procédez comme suit :**

- ✎ Soulevez légèrement l'anse du pare-soleil **10** jusqu'à ce qu'elle se décroche. Basculez l'anse du pare-soleil **10** vers l'arrière jusqu'au bord de la coque.

## 2.3 Fixation du coupe-vent

- ✎ Accrochez les deux passants en caoutchouc **11** dans les crochets sous l'articulation de l'anse.
- ✎ Tirez le bord élastique de la couture au-dessus du bord de la coque.
- ✎ Passez l'anneau D **12** dans la fente du coupe-vent **30**.

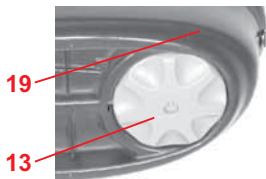
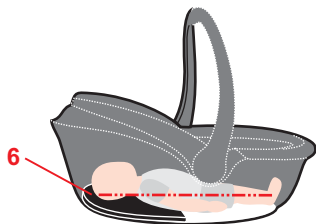

## 2.4 Einstellen der Rückenlehne



### Zum Schutz Ihres Babys



- Verwenden Sie die Babywanne **im Auto** nur mit ganz flacher (waagerechter) Rückenlehne **6!**

### So können Sie die Neigung der Rückenlehne **6** verstellen:



- ✎ Lockern Sie die Schultergurte **3**. (siehe 3.1)
  - ✎ Greifen Sie am Fußende **19** von unten an den Boden der Babywanne.
  - ✎ Drehen Sie das graue Verstellrad **13**...  
...im Uhrzeigersinn: die Rückenlehne **6** wird flacher.  
...gegen den Uhrzeigersinn: die Rückenlehne **6** wird steiler.
- Vorsicht!** Die Rückenlehne **6** lässt sich nur verstellen wenn die Schultergurte **3** ganz gelockert sind.
- ✎ Straffen Sie die Schultergurte **3** bis sie eng am Körper Ihres Babys anliegen. (siehe 3.3)



## 2.4 Adjusting the backrest



**For the protection of your baby**



- **In a vehicle**, only use the carrycot with the backrest **6** completely flat (horizontal)!

**This is how to adjust the angle of the backrest 6:**



- ✎ Loosen the shoulder straps. (see 3.1)
  - ✎ Reach under the carrycot at the foot end **19**.
  - ✎ Turn the grey adjustment wheel **13**...  
...clockwise: the backrest **6** becomes more flat  
...anti-clockwise: the backrest **6** becomes steeper.
- Caution!** The backrest **6** can only be adjusted if the shoulder straps **3** are completely loosened.
- ✎ Tighten the straps until they are in contact with your baby's body. (see 3.3)

## 2.4 Réglage du dossier



**Pour protéger votre bébé**



- N'utilisez la nacelle pour bébé **dans la voiture** que lorsque le dossier est complètement abaissé (horizontal) et plat **6**!

**Pour régler l'inclinaison du dossier 6, procédez comme suit :**



- ✎ Desserrez les bretelles **3**. (voir 3.1)
  - ✎ Passez votre main de l'extrémité pied **19** depuis le bas sur le fond de la nacelle pour bébé.
  - ✎ Tournez la molette de réglage grise **13**...  
...dans le sens horaire : le dossier **6** s'abaisse.  
...dans le sens anti-horaire : le dossier **6** se redresse.
- Attention !** Le dossier **6** ne peut être réglé que lorsque les bretelles **3** sont entièrement relâchées.
- ✎ Tendez les bretelles **3** jusqu'à ce qu'elles reposent sur le corps de votre bébé. (voir 3.3)

### 3. Sichern Ihres Babys



#### Zum Schutz Ihres Babys

- Schnallen Sie Ihr Baby in der Babywanne immer an.
- Die Spannung der Schultergurte **3** verändert sich wenn Sie die Neigung der Rückenlehne **6** verstellen.

**Vorsicht!** Vergewissern Sie sich, dass die Schultergurte **3** immer körpernah anliegen, ohne das Baby einzuengen.

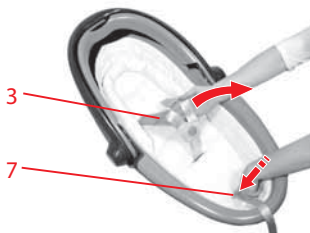

#### 3.1 Lockern der Schultergurte

- ✎ Drücken Sie auf die Verstelltaste **7** und ziehen Sie gleichzeitig die beiden Schultergurte **3** nach vorne.

### 3. Securing your baby



#### For the protection of your baby

- Always secure your baby in the carrycot using the harness.
- The tension of the shoulder straps **3** changes when you change the angle of the backrest **6**.  
**Caution!** Always ensure that the shoulder straps **3** are comfortable but FIRM fit around your child,

#### 3.1 Loosening the shoulder straps

- ✎ Press the adjustment button **7** and at the same time pull both shoulder straps **3** forward.

### 3. Protection de votre bébé



#### Pour protéger votre bébé

- Attachez toujours votre bébé dans la nacelle pour bébé.
- La tension des bretelles **3** changent lorsque vous changez l'inclinaison de votre dossier **6**.  
**Attention !** Assurez-vous que les bretelles **3** épousent bien le corps sans pour autant comprimer le bébé.

#### 3.1 Desserrage des bretelles

- ✎ Appuyez sur la touche de réglage **7** et tirez les deux bretelles **3** en même temps vers l'avant.

### 3.2 Anschnallen des Babys

- ✧ Lockern Sie die Schultergurte **3**. (siehe 3.1)
  - ✧ Öffnen Sie das Gurtschloss **1** (auf die rote Taste drücken).
  - ✧ Legen Sie Ihr Baby in die Babywanne.
  - ✧ Führen Sie die Schultergurte **3** über die Schultern Ihres Babys.
- Vorsicht!** Schultergurte nicht verdrehen oder vertauschen.
- ✧ Führen Sie die beiden Schlosszungen **2** zusammen...

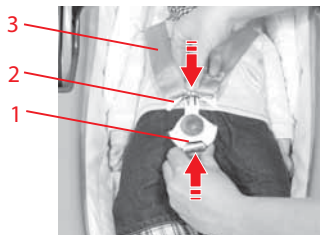
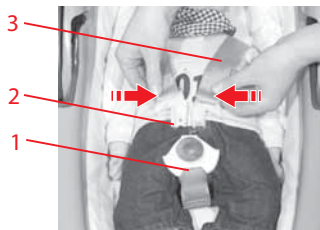

- ✧ ...und rasten Sie sie im Gurtschloss **1** hörbar ein. KLICK!
- ✧ Straffen Sie die Schultergurte **3** bis sie eng am Körper Ihres Babys anliegen. (siehe 3.3)

### 3.2 Securing your baby using the harness

- ✎ Loosen the shoulder straps. (see 3.1)
- ✎ Open the harness buckle **1** (press the red release button).
- ✎ Place your baby into the carrycot.
- ✎ Put the shoulder straps **3** over the shoulders of your baby.  
**Caution!** Do not twist or interchange the shoulder straps.
- ✎ Put the two buckle tongues **2** together...
  
- ✎ ...and engage in the harness buckle **1** with an audible CLICK!
- ✎ Tighten the straps until they are in contact with your baby's body. (see 3.3)

### 3.2 Mise en place de la ceinture du bébé

- ✎ Desserrez les bretelles **3**. (voir 3.1).
- ✎ Ouvrez le fermoir de la ceinture **1** (appuyez sur la touche rouge).
- ✎ Couchez votre bébé dans la nacelle.
- ✎ Passez les bretelles **3** sur les épaules de votre bébé.  
**Attention !** Veillez à ne pas torsader ou confondre les bretelles.
- ✎ Rapprochez les deux languettes **2** l'une de l'autre...
  
- ✎ ...et enclenchez-les dans le fermoir **1** de manière audible.  
CLIC !
- ✎ Tendez les bretelles **3** jusqu'à ce qu'elles épousent bien le corps de votre bébé (voir 3.3).

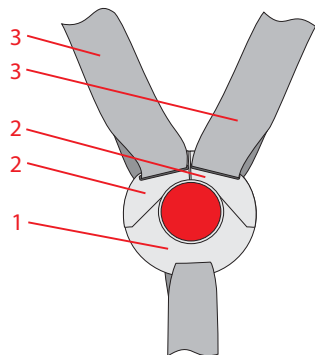

### 3.3 Straffen der Schultergurte

☞ Ziehen Sie am Gurtende **8**.

**Vorsicht!** Gurtende gerade heraus ziehen, nicht schräg ziehen.

### 3.4 So ist Ihr Baby richtig gesichert



**Prüfen Sie zur Sicherheit Ihres Babys, dass...**

- die Schultergurte **3** der Babywanne körpernah anliegen, ohne das Baby einzuengen,
- die Schultergurte **3** nicht verdreht sind,
- die Schloßzungen **2** im Gurtschloß **1** eingerastet sind.

### 3.3 Tightening the harness

- ✎ Pull the strap end **8**.

**Caution!** Pull the strap end straight and not at an angle.

### 3.4 Checklist to ensure that your baby is buckled up correctly



For your baby's safety, check that...

- the shoulder straps **3** of the carrycot are comfortable but FIRM fit around your child,
- the shoulder straps **3** are not twisted,
- the buckle tongues **2** are engaged in the harness buckle **1**.

### 3.3 Tendre les bretelles

- ✎ Tirez sur l'extrémité de la sangle **8**.

**Attention !** Tirez l'extrémité horizontalement, pas de biais.

### 3.4 Comment savoir si votre bébé est bien protégé



Vérifiez, pour la protection de votre bébé, que...

- les bretelles **3** de la nacelle pour bébé épousent bien le corps sans le comprimer,
- les bretelles **3** ne sont pas torsadées,
- les languettes **2** sont enclenchées dans le fermoir **1**.

## 4. Verwendung im Fahrzeug



Bitte beachten Sie die Hinweise zur Benutzung von Kinder-Rückhaltesystemen in Ihrem Fahrzeughandbuch.



So können Sie Ihre Babywanne verwenden:

quer zur Fahrtrichtung	ja
in Fahrtrichtung	nein
entgegen der Fahrtrichtung	nein
mit 2-Punkt-Gurt	ja 1)
mit 3-Punkt-Gurt	ja 1)
auf äußeren Rücksitzen	ja 2)
auf mittlerem Rücksitz	ja 2)

auf vorwärtsgerichteten Rücksitzen	ja
auf rückwärtsgerichteten Rücksitzen	nein
auf längsgerichteten Rücksitzen	nein
auf dem Beifahrersitz	nein

(Bitte beachten Sie die Vorschriften Ihres Landes.)

1) Der Gurt muß nach ECE R 16 (oder vergleichbarer Norm) genehmigt sein z.B. erkennbar am umrandeten „E“, „e“ auf dem Prüfetikett am Gurt.

Es werden immer zwei Autogurte benötigt.

2) Es werden immer zwei nebeneinander liegende Rücksitze benötigt

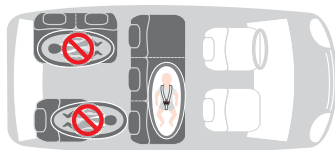



## 4. Use in the vehicle



Please observe the instructions on the use of child restraint systems described in your vehicle owner's manual.



You can use your carrycot as follows:

crossways to the direction of travel	yes
in the direction of travel	no
against the direction of travel	no
with 2-point belt	yes 1)
with 3-point belt	yes 1)
on outer rear seat	yes 2)
on centre rear seat	yes 2)

on forward-facing rear seats	yes
on backward-facing rear seats	no
on sideways-facing rear seats	no
on front passenger seat	no

(Please observe the regulations applicable to your particular country).

1) The safety belt must be approved to ECE R 16 or a equivalent standard (see test label on belt with an "E" or "e" in a circle). Two vehicle safety belts are always required.

2) Two adjacent rear seats are always required.

## 4. Utilisation dans le véhicule



Veillez consulter à ce sujet les indications d'utilisation des systèmes de retenue des sièges auto pour enfants figurant dans le manuel d'utilisation de votre véhicule.



Voici comment vous pouvez utiliser la nacelle pour bébé :

transversalement au sens de la marche	oui
dans le sens de la marche	non
dans le sens contraire de la marche	non
avec ceinture à 2 points	oui 1)
avec ceinture à 3 points	oui 1)
sur les sièges arrière latéraux	oui 2)
sur le siège arrière central	oui 2)

sur les sièges arrière dirigés vers l'avant	oui
sur les sièges arrière dirigés vers l'arrière	non
sur les sièges arrière positionnés de manière longitudinale	non
sur le siège passager	non

(Veillez respecter les directives en vigueur dans votre pays)

1) La ceinture doit être homologuée selon ECE R 16 (ou une norme comparable) ce qui est par exemple signalé par la lettre « E », « e » insérée dans un cercle et figurant sur l'étiquette de contrôle. Il faut toujours deux ceintures.

2) Il faut toujours deux ceintures de siège arrière situées l'une à côté de l'autre.



### **Zum Schutz Ihres Babys**

- Bitte lassen Sie Ihr Kind in der Babywanne nie unbeaufsichtigt im Fahrzeug zurück.



### **Zum Schutz aller Fahrzeuginsassen**

Bei einer Notbremsung oder einem Unfall können ungesicherte Gegenstände und Personen andere Mitfahrer verletzen. Bitte achten Sie deshalb stets darauf, dass...

- die Rückenlehnen der Fahrzeugsitze festgestellt sind (z.B. umklappbare Rücksitzbank einrasten).
- im Fahrzeug (z.B. auf der Hutablage) alle schweren oder scharfkantigen Gegenstände gesichert sind.
- alle Personen im Fahrzeug angeschnallt sind.
- die Babywanne im Auto immer gesichert ist, auch wenn kein Kind transportiert wird.

### **Zum Schutz Ihres Fahrzeuges**

- An einigen Auto-Sitzbezügen aus empfindlichem Material (z.B. Velours, Leder etc.) können durch die Benutzung von Babywannen

**For the protection of your baby**

- Please do not leave your child unattended in the carrycot in the vehicle.

**For the protection of all vehicle occupants**

In the case of an emergency stop or an accident unsecured persons or objects may cause injury to other vehicle occupants. Please always check that...

- the backrests of the vehicle seats are locked (i.e. that a foldable rear seat bench latch is engaged).
- all heavy or sharp-edged objects in the vehicle (e.g. on the parcel shelf) are secured.
- all persons in the vehicle have their seat belts fastened.
- the carrycot is always secured when it is in the vehicle, even if no child is being transported.

**To protect your vehicle**

- Some vehicle seat covers of sensitive materials (e.g. velour, leather, etc.) may develop wear marks when carrycots are used. This can be

**Pour protéger votre bébé**

- Ne laissez pas votre enfant dans la nacelle pour bébé dans la voiture sans surveillance.

**Pour protéger tous les passagers**

En cas de freinage d'urgence ou d'accident, les objets et personnes non attachés risquent de blesser d'autres passagers. Veuillez donc toujours veiller à ce que...

- les dossiers des sièges de voiture soient verrouillés (enclenchez par exemple la banquette arrière rabattable),
- tous les objets lourds ou à bords tranchants (par exemple sur la lunette arrière) soient bien fixés,
- toutes les personnes aient mis leur ceinture,
- la nacelle pour bébé est toujours fixée dans la voiture même si aucun enfant ne l'occupe.

**Pour protéger votre véhicule**

- Sur certains revêtement de sièges auto en matériau délicat (p. ex. velours, cuir, etc.), l'utilisation de nacelles pour bébé risque de

Gebrauchsspuren auftreten. Um das zu vermeiden können Sie z.B. eine Decke oder ein Handtuch unterlegen.

#### 4.1 Einbau im Fahrzeug

**So sichern Sie Ihre Babywanne auf der Rücksitzbank Ihres Fahrzeugs:**



Sie benötigen zwei nebeneinander liegende Sitzplätze mit 3-Punkt-Gurt oder 2-Punkt-Gurt (zugelassen nach ECE R 16 oder vergleichbarer Norm).

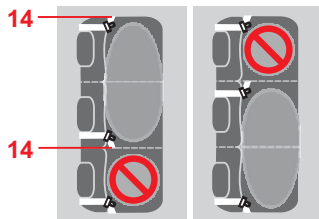

##### 1. Babywanne im Auto platzieren

- ✎ Wählen Sie die beiden Rücksitze aus, an denen die Befestigungspunkte **14** der Beckengurte **15** an der Aussenkante beider Sitzfläche liegen.

avoided by placing a blanket or towel underneath.

#### 4.1 Installation in the vehicle

**This is how to secure the carrycot on the rear seat bench of your vehicle:**



You will need two adjacent seats with a 3-point or 2-point belt (certified according to ECE R 16 or a equivalent standard).

##### 1. Placing the carrycot in the vehicle

- ✧ Select the two rear seats where the fastening points **14** for the lap belt sections **15** are at the outside edges of the two seat surfaces.

laisser des traces. Pour éviter cela, vous pouvez mettre en dessous une couverture ou une serviette, par exemple.

#### 4.1 Montage dans le véhicule

**Pour fixer la nacelle pour bébé sur la banquette arrière de votre voiture, procédez comme suit :**



Vous avez besoin de deux places assises contigües dotées de ceintures 3 points ou 2 points (homologué selon ECE R 16 ou une norme comparable).

##### 1. Placez la nacelle pour bébé dans le véhicule.

- ✧ Choisissez les deux sièges arrière pour lesquels les points de fixation **14** des ceintures ventrales **15** se trouvent sur les bords extérieurs des deux surfaces assises.

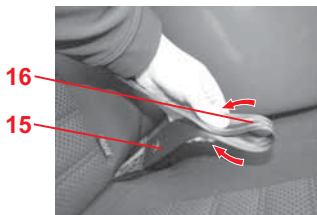
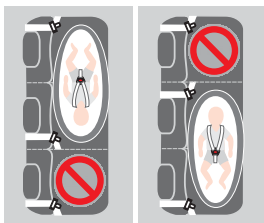

- ✎ Stellen Sie die Babywanne quer zur Fahrtrichtung auf die Rücksitzbank.



**Gefahr!** Wählen Sie die Position auf den Rücksitzen immer so, dass der Kopf Ihres Kindes auf der der Fahrzeughür abgewandten Seite liegt!

- ✎ **Tipp!** Steht die Babywanne unsicher der schräg auf den Fahrzeugsitzen, können Sie dies mit einer unterlegten Decke oder Handtuch verbessern.
- ✎ Vergewissern Sie sich, dass der Tragebügel **5** in der oberen Stellung **A** ist.

## 2. Autogurt-Beschläge **18** an den Beckengurten **15** befestigen.

- ✎ Legen Sie den Beckengurt **15** des Autogurtes zu einer Schlaufe **16** aufeinander.

- Place the carry cot on the rear seat bench crossways to the direction of travel.



**Danger!** Always position the carrycot on the rear seats such that your child's head is on the side away from the vehicle door!

- Tip!** In certain cases it is possible that the carrycot does not rest securely or is slanted on the vehicle seat. This can be remedied by placing a blanket under the carrycot.
- Ensure that the handle **5** is in its upper position **A**.

## 2. Fastening the vehicle seat belt fittings **18** to the lap belt sections **15**.

- Fold the lap belt section **15** of the vehicle seat belt together to form a loop **16**.

- Placez la nacelle pour bébé transversalement au sens de la marche sur la banquette arrière.



**Danger !** Sélectionnez la position sur la banquette arrière toujours de manière à ce que la tête de votre enfant se trouve du côté opposé à la portière du véhicule !

- Astuce !** Lorsque la nacelle pour bébé est posée de manière instable ou de biais sur les sièges du véhicule, consolidez sa position au moyen d'une couverture.
- Assurez-vous que l'anse **5** se trouve dans la position supérieure **A**.

## 2. Fixez les attaches de la ceinture du véhicule **18** sur les ceintures ventrales **15**.

- Placez la ceinture ventrale **15** de la ceinture du véhicule dans le passant **16**.

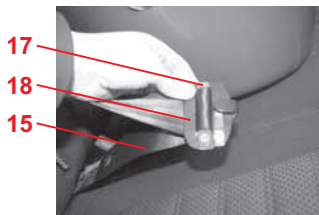
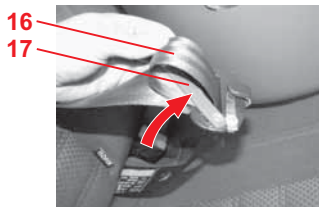
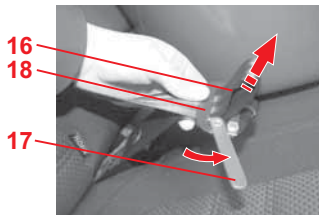

- ✎ Schwenken Sie den roten Riegel **17** am Autogurt-Beschlag **18** zur Seite.
- ✎ Führen Sie diese Gurtschleufe **16** durch den Autogurt-Beschlag **17**.
- ✎ Hängen Sie die Gurtschleufe **16** in den roten Riegel **17** am Autogurt-Beschlag **18** ein.
- ✎ Schwenken Sie den roten Riegel **17** wieder zurück so dass der Riegel **17** mit der Gurtschleufe **16** mittig auf dem Beschlag **18** liegt.
- ✎ Befestigen Sie auf gleiche Weise den zweiten Autogurt-Beschlag **18** am Beckengurt **15** des andern Rücksitzes.



- ✎ Swivel the red latch **17** on the vehicle seat belt fitting **18** to the side.
- ✎ Guide the seat belt loop **16** through the vehicle seat belt fitting **18**.

- ✎ Hook the seat belt loop **16** onto the red latch **17** on the vehicle seat belt fitting **18**.

- ✎ Swivel the red latch **17** back again so that the latch **17** and the seat belt loop **16** are centred on the fitting **18**.
- ✎ Fasten the second vehicle seat belt fitting **18** to the lap belt section **15** of the other rear seat in the same way.

- ✎ Basculez le verrou rouge **17** de l'attache de la ceinture du véhicule **18** sur le côté.
- ✎ Passez ce passant de sangle **16** dans l'attache de la ceinture du véhicule **18**.

- ✎ Accrocher le passant de sangle **16** dans le verrou rouge **17** au niveau de l'attache de la ceinture du véhicule **18**.

- ✎ Basculez à nouveau le verrou rouge **17** vers l'arrière de sorte que le verrou **17** avec le passant de sangle **16** repose au centre de l'attache **18**.
- ✎ Fixez de la même manière la deuxième attache de la ceinture du véhicule **18** sur la ceinture ventrale **15** de l'autre siège arrière.

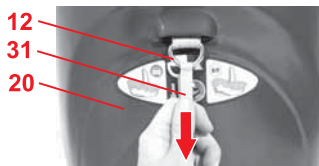
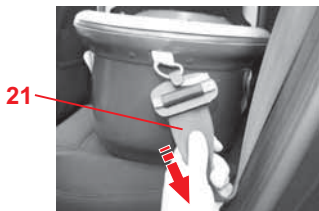
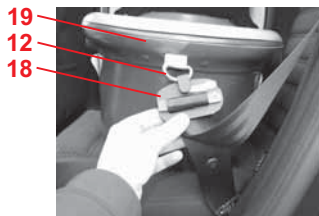

### 3. Babywanne im Auto festzurren.

- ✎ Hängen Sie einen Autogurt-Beschlag **18** des äusseren Rücksitzes am Fußende **19** der Babywanne in den D-Ring **12** ein.
  
- ✎ Ziehen Sie kräftig am losen Gurtende des Autogurtes bzw. am Diagonalgurt **21** um die Babywanne straff auf den Rücksitzen festzuzurren.
  
- ✎ Ziehen Sie am Kopfende **20** den D-Ring **12** an der grünen Lasche **31** vollständig heraus **Vorsicht!** Wenn sich der D-Ring **12** nicht herausziehen lässt, ist die Rückenlehne **6** noch in aufgerichteter Position. Stellen Sie die Rückenlehne **6** in die ganz flache Position (siehe 2.4).

### 3. Securing the carrycot in the vehicle.

🔗 Hook the vehicle seat belt fitting **18** at the outer rear seat onto the D ring **12** at the foot end **19** of the carrycot.

🔗 Secure the carrycot tightly on the rear seats by pulling firmly on the free end of the vehicle seat belt or on the diagonal seat belt section **21**.

🔗 Pull the green tag **31** at the head end **20** to pull the D ring **12** out fully.

**Caution!** If the D-Ring **12** will not pull out, the backrest **6** is still in upright position. Adjust the backrest **6** to the completely flat position (see 2.4)

### 3. Serrez la nacelle pour bébé dans le véhicule.

🔗 Accrochez une attache de ceinture de véhicule **18** du siège arrière extérieur dans l'anneau D **12** à l'extrémité pied **19**.

🔗 Tirez avec force sur l'extrémité libre de la ceinture du véhicule ou de la ceinture diagonale **21** afin de placer fermement la nacelle pour bébé contre les sièges arrière.

🔗 Au niveau de l'extrémité tête **20**, tirez complètement sur l'anneau D **12** en le tenant à la languette verte **31**.

**Attention !** Si vous n'arrivez pas à retirer complètement l'anneau D **12**, le dossier arrière **6** se trouve encore en position redressée. Abaissez complètement le dossier arrière **6** (voir 2.4).

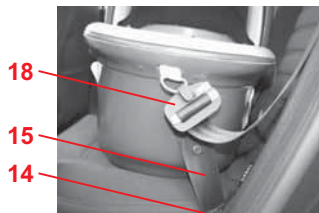
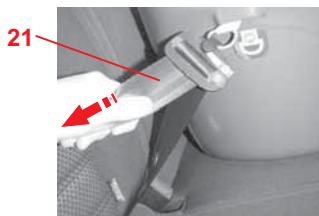
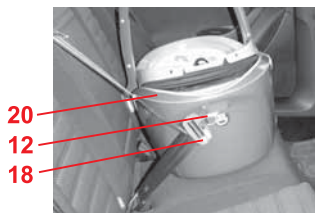

☞ Hängen Sie den Autogurt-Beschlag **18** des mittleren Rücksitzes, am Kopfende **20** der Babywanne, in den D-Ringe **12** ein.

☞ Ziehen Sie kräftig am losen Gurtende des Autogurtes bzw. am Diagonalgurt **21** um die Babywanne straff auf den Rücksitzen festzuzurren.

☞ **Vorsicht!** Vergewissern Sie sich dass die Beckengurte **15** von ihren Verankerungspunkten **14** in der Sitzfläche straff und direkt zum Autogurt-Beschlag **18** verlaufen.

☞ Ziehen Sie an der Schale der Babywanne um den festen Einbau zu überprüfen.

- 🔗 Hook the vehicle seat belt fitting **18** at the centre rear seat onto the D ring **12** at the head end **20** of the carrycot.

- 🔗 Secure the carrycot tightly on the rear seats by pulling firmly on the free end of the vehicle seat belt or on the diagonal seat belt section **21**.

- 🔗 **Caution!** Make sure that the lap belt sections **15** are tightened up and run from their anchoring points **14** in the seat surface directly to the vehicle seat belt fitting **18**.

- 🔗 Pull on the shell of the carrycot to check that it is securely installed.

- 🔗 Accrochez l'attache de ceinture de véhicule **18** du siège arrière central sur l'extrémité tête **20** de la nacelle pour bébé dans l'anneau D **12**.

- 🔗 Tirez avec force sur l'extrémité libre de la ceinture du véhicule ou de la ceinture diagonale **21** afin de placer fermement la nacelle pour bébé contre les sièges arrière.

- 🔗 **Attention !** Vérifiez sur les ceintures ventrales **15** sont tendues et passent directement des points d'ancrage **14** des surfaces d'assise à l'attache de la ceinture du véhicule **18**.

- 🔗 Tirez sur la coque de la nacelle pour bébé pour vérifier la solidité du montage.

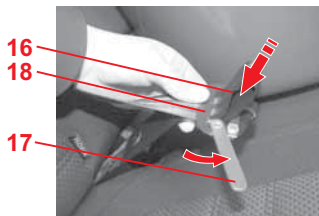
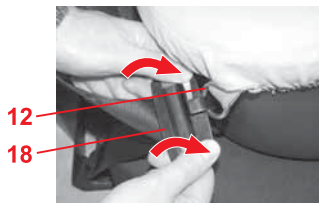

## 4.2 Ausbau aus dem Fahrzeug



- ✧ Greifen Sie den Autogurt-Beschlag **18** mit beiden Händen und drehen Sie ihn nach vorne um den Autogurt zu lockern.
- ✧ Drehen Sie nun den Beschlag **18** weiter bis er aus dem D-Ring **12** aushakt.
- ✧ Haken Sie so beide Autogurt-Beschläge **18** aus.
 

**Tipp!** Im täglichen Gebrauch können Sie die Beschläge **18** an den Autogurten befestigt lassen.

**Vorsicht!** Entfernen Sie die Beschläge **18** immer bevor Sie andere Kindersitze oder Personen mit den Autogurten sichern.
- ✧ Lösen Sie die Gurtschleufe **16** aus dem Autogurt-Beschlag **18**.
- ✧ Schwenken Sie den roten Riegel **17** zur Seite und ziehen Sie den Autogurt aus den Autogurt-Beschlag **18** heraus.

## 4.2 Removing from the vehicle



- ✎ Grip the seat belt fitting **18** with both hands and rotate it forward to loosen the seat belt slightly.
- ✎ Continue to rotate the fitting **18** until they unhook from the D rings **12**.
- ✎ Unhook both seat belt fittings **18** that way.  
**Tip!** For day-to-day use, you can leave the fittings **18** fasted to the vehicle seat belts.  
**Caution!** Always remove the fittings **18** before using the vehicle seat belts to secure other child seats or persons.
- ✎ Unhook the seat belt loop **16** from the vehicle seat belt fitting **18**.
- ✎ Swivel the red latch **17** to the side and pull the vehicle seat belt out of the vehicle seat belt fitting **18**.

## 4.2 Démontage du véhicule



- ✎ Tenez l'attache de la ceinture du véhicule **18** avec les deux mains et tournez-la vers l'avant pour détendre la ceinture.
- ✎ Tournez l'attache **18** jusqu'à ce qu'elle se décroche de l'anneau D **12**.
- ✎ Décrochez de cette manière les deux attaches de la ceinture du véhicule **18**.  
**Astuce !** Pour l'usage quotidien, les attaches **18** peuvent rester sur la ceinture du véhicule.  
**Attention !** Retirez toujours les attaches **18** avant d'attacher des sièges auto ou des personnes avec les ceintures du véhicule.
- ✎ Ôtez le passant de sangle **16** de l'attache de la ceinture du véhicule **18**.
- ✎ Basculez le verrou rouge **17** sur le côté et retirez la ceinture de l'attache de la ceinture du véhicule **18**.

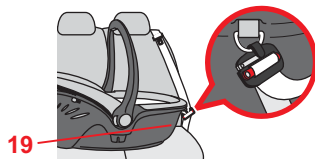
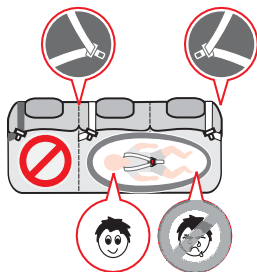

### 4.3 So ist Ihre Babywanne im Fahrzeug richtig eingebaut



Prüfen Sie zur Sicherheit Ihres Babys, dass...

- die Babywanne quer zur Fahrtrichtung befestigt ist,
- der Kopf des Kindes auf der Fahrzeugtür abgewanten Seite liegt.
- die Babywanne mit zwei Autogurten befestigt ist,
- der Autogurt straff und nicht verdreht ist,
- der Autogurt des mittleren Rücksitzes am Kopfende **20** eingehängt ist,
- der Autogurt des äusseren Rücksitzes am Fußende **19** eingehängt ist.
- Sie nie andere Befestigungspunkte für den Autogurt benutzen wie hier beschrieben.



### 4.3 Checklist to ensure that your carrycot is installed correctly in the vehicle



For your baby's safety, check that...

- the carrycot is fastened crossways to the direction of travel,
- the child's head is on the side away from the vehicle door.
- the carrycot is fastened with two vehicle seat belts,
- the vehicle seat belt is tightened up and not twisted,
- the vehicle seat belt for the centre rear seat is hooked onto the head end **20**,
- the vehicle seat belt for the outer rear seat is hooked onto the foot end **19**.
- you only use the attachment points for the vehicle seat belt as shown.

### 4.3 Montage correct de votre nacelle pour bébé dans le véhicule



Vérifiez, pour la protection de votre bébé, que...

- la nacelle pour bébé est bien fixée transversalement au sens contraire de la marche,
- la tête de l'enfant se trouve du côté opposé à la portière du véhicule,
- la nacelle pour bébé est fixée avec deux ceintures du véhicule,
- la ceinture du véhicule est bien tendue et n'est pas torsadée,
- la ceinture du dossier central est attachée à l'extrémité tête **20**,
- la ceinture du siège arrière latéral est attachée à l'extrémité pied **19**,
- vous n'utilisez jamais d'autres points de fixation pour la ceinture du véhicule, que ceux décrits dans ce paragraphe.

## 5. Verwendung als Kinderwagen-Aufsatz



**WICHTIG!** Lesen Sie die Anweisungen vor Gebrauch sorgfältig durch und bewahren Sie diese für spätere Rückfragen auf. Beachten Sie die Gebrauchsanleitung Ihres Kinderwagens!

Die Babywanne kann als Kinderwagen-Aufsatz auf allen Britax Fahrgestellen verwendet werden die mit dem **Symbol Kinderwagen-Aufsatz „Typ A“** gekennzeichnet sind und für einen Kinderwagen-Aufsatz freigegeben sind.

**Tipp!** Eine passende Regenhaube ist als Zubehör im Fachhandel erhältlich.



**Zum Schutz Ihres Babys**

**WARNUNG!** Dieser Kinderwagen-Aufsatz ist **nicht** geeignet...

- ... als Ersatz für Bett oder Wiege.  
Tragetaschen, Kinder- und Sportwagen dürfen nur für den Transport genutzt werden.
- ... für den Transport von mehr als einem Kind.
- ... für den gewerblichen Gebrauch.
- ... in Verbindung mit anderen Fahrgestellen.

## 5. Use as a pram attachment



**IMPORTANT!** Read the instructions carefully and keep the manual for future reference. Please refer to the operating instructions supplied with your pram.



The carrycot can be used as a pram attachment on all Britax frames which are marked with the "**type A**" carrycot icon and which have been approved for use with a pram attachment.

**Tip!** A fitting raincover is available in the specialized trade as accessories.



**For the protection of your baby**

**WARNING!** This pram attachment is **not** suitable...

- ... as a substitute for a cot or a cradle. Carrycots, pushchairs and buggies must be only used to transport babies or children.
- ... to transport more than one child.
- ... for commercial use.
- ... in conjunction with other frames.

## 5. Utilisation comme nacelle de poussette



**IMPORTANT!** Lisez attentivement le mode d'emploi avant l'usage et conservez-le pour d'éventuelles demandes futures. Suivez avec **précision** le mode d'emploi de votre poussette !



La nacelle pour bébé peut être utilisée en tant que nacelle de poussette sur tous les châssis de poussette Britax équipés du **symbole nacelle pour poussette « type A »** et dont l'utilisation avec des nacelles pour bébé est autorisée.

**Astuce !** Un habillage de pluie coordonné est disponible en accessoire dans le commerce.



**Pour protéger votre bébé**

**AVERTISSEMENT !** Cette nacelle de poussette ne convient **pas**...

- ... pour remplacer le lit ou le berceau. Les porte-bébés, les poussettes et les buggys doivent uniquement être utilisés pour le transport.
- ... pour le transport de plus d'un enfant.
- ... pour un usage professionnel.
- ... en association avec d'autres châssis.



### **Zum Schutz Ihres Babys**

- **WARNUNG!** Vergewissern Sie sich, dass der Kinderwagen-Aufsatz sicher mit dem Kinderwagen verbunden ist.
- **WARNUNG!** Verwenden Sie den Kinderwagen-Aufsatz nicht, wenn Teile gebrochen oder eingerissen sind oder fehlen.
- Greifen Sie nie an die Kinderwagen-Aufsatz, um den Kinderwagen anzuheben oder zu schieben.
- Rasten Sie immer die Bremse ein, bevor Sie den Kinderwagen-Aufsatz auf dem Kinderwagen anbringen oder wieder abnehmen.
- Der Kinderwagen-Aufsatz eignet sich nur für den Transport von Babys die sich noch nicht selbst aufsetzen können.
- **WARNUNG!** Verwenden Sie keine zusätzliche Unterlage.
- Verwenden Sie diesen Kinderwagen-Aufsatz nie auf einem Ständer.
- Lassen Sie Ihr Kind nicht unbeaufsichtigt.
- **WARNUNG!** Verwenden Sie den Kinderwagen-Aufsatz nicht in der Nähe von Hitzequellen (offenes Feuer, elektrische Heizgeräte, ...)

**For the protection of your baby**

- **WARNING!** Make sure that the pram attachment is securely connected to the pram.
- **WARNING!** Do not use the pram attachment if parts are broken, torn or missing.
- Never lift or push the pram by the pram attachment.
- Always apply the brake before fitting the pram attachment onto the pram or removing it.
- The pram attachment is only suitable for carrying babies who cannot yet sit up by themselves.
- **WARNING!** Do not use an additional mattress.
- Never use this pram attachment on a stand.
- Never leave your child unattended.
- **WARNING!** Use the pram attachment not near heat sources (open flames, electrical equipment ...).

**Pour protéger votre bébé**

- **AVERTISSEMENT !** Assurez-vous que la nacelle de poussette est solidarisée correctement sur la poussette.
- **AVERTISSEMENT !** N'utilisez jamais la nacelle de votre poussette quand des pièces sont endommagées, déchirées ou manquantes.
- Ne prenez jamais appui sur la nacelle de poussette pour soulever ou pousser la poussette.
- Enclenchez toujours le frein avant de fixer la nacelle de poussette sur la poussette ou la retirer de la poussette.
- La nacelle de poussette ne convient qu'au transport de bébés qui ne savent pas encore tenir assis seuls.
- **AVERTISSEMENT !** N'utilisez pas de matelas supplémentaire.
- N'utilisez jamais cette nacelle de poussette sur un support.
- Ne laissez jamais votre enfant sans surveillance.
- **AVERTISSEMENT!** N'utilisez pas votre nacelle de poussette près de sources de chaleur (feu ouvert, appareils électriques...).

## 5.1 Anbringen auf dem Kinderwagen

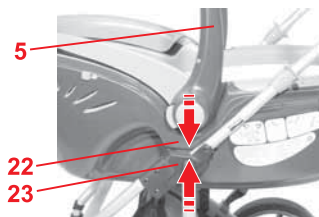

- ✧ Rasten Sie die Bremse ein, wie in der Kinderwagen-Anleitung beschrieben.
- ✧ Bereiten Sie den Kinderwagen, wie in der Kinderwagen-Anleitung beschrieben, für den Kinderwagen-Aufsatz vor (z.B. Kinderwagen-Sitz verstellen oder Sitzeinheit abnehmen)
- ✧ Heben Sie die Babywanne entgegen der Fahrtrichtung über den Kinderwagen.  
**Vorsicht!** Versuchen Sie nie, die Babywanne in Fahrtrichtung auf dem Kinderwagen zu befestigen.
- ✧ Rasten Sie die Befestigungszungen **22** der Babywanne beidseitig in den Befestigungsschlitz **23** ein.  
„KLICK“  
**Vorsicht!** Vergewissern Sie sich, dass die Babywanne sicher mit dem Kinderwagen verbunden ist indem Sie am Tragebügel **5** nach oben ziehen.

## 5.1 Fitting on a pram



- ✎ Always apply the brake as shown in the instructions provided with the pram.
- ✎ Prepare the pram for the pram attachment as described in the operating instructions for the pram (e.g. adjust the seat or remove the seat unit).
- ✎ With the carrycot in a rearward-facing position, lift it above the pram.  
**Caution!** Never try to attach the carrycot to the pram in a forward-facing position.
- ✎ Engage the locking latches **22** of the carrycot in the locking slots **23** on both sides.  
"CLICK!"  
**Caution!** Make sure that the carrycot is securely connected to the pram by pulling upwards on the carrycot handle **5**.

## 5.1 Mise en place sur la poussette



- ✎ Enclenchez le frein comme indiqué dans le mode d'emploi de votre poussette.
- ✎ Préparez la poussette à accueillir la nacelle de poussette comme indiqué dans le mode d'emploi de votre poussette (par ex. déplacer le siège de la poussette, décrocher le siège)
- ✎ Soulevez la nacelle pour bébé au-dessus de la poussette dans le sens contraire de la marche.  
**Attention !** N'essayez jamais de fixer la nacelle pour bébé sur la poussette dans le sens de la marche.
- ✎ Enclenchez les languettes de fixation **22** des deux côtés de la nacelle pour bébé dans les rainures de fixation **23**.  
« CLIC ! »  
**Attention !** Assurez-vous que la nacelle pour bébé est solidarisée correctement sur la poussette en tirant l'anse **5** vers le haut.

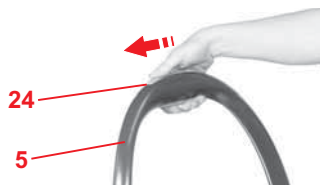

## 5.2 Abnehmen vom Kinderwagen



- ✧ Rasten Sie die Bremse ein, wie in der Kinderwagen-Anleitung beschrieben.
- ✧ Schwenken Sie den Tragebügel **5** der Babywanne nach oben (siehe 2.1).
- ✧ Schieben Sie den Sicherungsschieber **24** am Tragebügel **5** zur Seite.
- ✧ Drücken Sie auf die Entriegelungstaste **25** am Tragebügel **5**.
- ✧ Heben Sie die Babywanne an, bis sich die Befestigungszungen **22** aus den Befestigungsschlitzen **23** gelöst haben. **Vorsicht!** Halten Sie dabei die Babywanne gut fest.
- ✧ Nun können Sie die Babywanne vom Kinderwagen herunternehmen.



## 5.2 Removing from the pram



- ✎ Engage the brake as shown in the instructions provided with the pram.
- ✎ Swivel the handle **5** of the carrycot upwards (see 2.1).
- ✎ Push the safety slide **24** on the handle **5** to the side.
- ✎ Press the release button **25** on the handle **5**.

- ✎ Lift the carrycot until the locking latches **22** are released from the locking slots **23**.  
**Caution!** Keep a firm grip on the carrycot while doing this.
- ✎ You can now remove the carrycot from the pram.

## 5.2 Retrait de la poussette



- ✎ Enclenchez le frein comme indiqué dans le mode d'emploi de votre poussette.
- ✎ Faites basculer l'anse **5** de la nacelle pour bébé vers le haut (voir 2.1).
- ✎ Déplacez le coulisseau de sécurité **24** de l'anse **5** sur le côté.
- ✎ Appuyez sur la touche de déverrouillage **25** de l'anse **5**.

- ✎ Soulevez la nacelle pour bébé jusqu'à ce que les languettes de fixation **22** soient dégagées des rainures de fixation **23**.  
**Attention !** Tenez fermement la nacelle pour bébé.
- ✎ La nacelle pour bébé peut à présent être retirée de la poussette.

## 6. Pflegeanleitung



### Zum Erhalt der Schutzwirkung

- Bei einem Unfall mit einer Aufprallgeschwindigkeit über 10 km/h können Beschädigungen an der Babywanne aufgetreten sein, die nicht unbedingt offensichtlich sind.  
In diesem Fall muss der Auto-Kindersitz ausgetauscht werden. Bitte entsorgen Sie ihn fachgerecht (siehe 7.).
- Kontrollieren Sie regelmäßig alle wichtigen Teile auf Beschädigungen. Vergewissern Sie sich, dass die mechanischen Bauteile einwandfrei funktionieren.
- Achten Sie darauf, daß die Babywanne nicht zwischen harten Teilen (Fahrzeugtür, Sitzschiene etc.) eingeklemmt und beschädigt wird.
- Lassen Sie die beschädigte Babywanne (z.B. nach einem Sturz), unbedingt überprüfen.
- Verwenden Sie nie andere als die mitgelieferten oder vom Hersteller freigegebenen Zubehör- und Ersatzteile.

## 6. Care instructions



### To retain the protective effect

- In an accident at a collision speed above 10 km/h the child safety seat could suffer damage which is not necessarily obvious. In such cases it is extremely important that you replace the child seat. Please dispose of it properly (see 7.).
- Regularly check all important parts for damage. Ensure the correct operation of all mechanical components.
- To prevent damage or breakage, ensure that the carrycot does not become jammed in the car door, seat runners, etc.
- Should the carrycot be damaged (for example after dropping it) it must be inspected.
- Never use other spare parts or accessories than those supplied or approved by the manufacturer.

## 6. Consignes d'entretien



### Pour conserver l'efficacité de la protection

- En cas de collision à une vitesse supérieure à 10 km/h, il est possible que la nacelle pour bébé soit endommagée, les dégâts n'étant pas forcément visibles. Dans ce cas, la nacelle doit impérativement être contrôlée par le fabricant ou remplacée, le cas échéant.
- Contrôlez régulièrement l'état de toutes les pièces importantes. Assurez-vous du bon fonctionnement de toutes les pièces mécaniques.
- Veillez à ce que la nacelle pour bébé ne soit pas coincée entre des pièces en matériaux durs (portière du véhicule, glissière du siège, etc.), ce qui risquerait de l'endommager.
- Faites impérativement contrôler une nacelle pour bébé endommagée (par exemple après une chute).
- Ne jamais utiliser des pièces de rechange ou accessoires autres que ceux livrés ou autorisés par le fabricant.

- Halten Sie das Produkt sauber.
- Vermeiden Sie es, dass die Babywanne über eine längere Zeit nass bleibt. Wenn sie nass wird, lassen Sie sie aufgeklappt bei Zimmertemperatur trocknen.
- Legen Sie nie Gegenstände auf dem Verdeck ab.

**Bewahren Sie die Babywanne, wenn sie nicht benutzt wird, sorgfältig auf:**

- Stellen Sie keine schweren Dinge auf ihn.
- Lagern Sie ihn nie in der Nähe von Hitzequellen z.B. Heizkörpern.
- Setzen Sie ihn nicht direktem Sonnenlicht aus. Der Bezug könnte ausbleichen.

- Keep the product clean.
- Do not allow the carrycot to remain wet for prolonged periods of time. If it does get wet, allow to dry unfolded at room temperature.
- Do not place anything on the sunshade.

**Store the carrycot in a safe place when it is not in use:**

- Avoid placing heavy objects on top of it.
- Do not store it near a direct heat source, e.g. radiators.
- Do not store it in direct sunlight. The cover may fade.

- Garder la poussette dans un parfait état de propreté.
- Éviter de laisser une nacelle mouillée pendant une période prolongée. La faire sécher dépliée à température ambiante.
- Ne jamais déposer d'objets lourds sur la capote.

**Conserver soigneusement la nacelle pour bébé en cas de non utilisation :**

- Ne poser aucun objet lourde sur la poussette.
- Ne jamais la mettre à proximité des sources de chaleur, par exemple des radiateurs.
- Ne pas l'exposer directement à la lumière du soleil. La housse pourrait se décolorer.

## 6.1 Pflege des Gurtschlusses

Das Funktionieren des Gurtschlusses trägt wesentlich zur Sicherheit bei. Funktionsstörungen am Gurtschloss sind meist auf Verunreinigungen zurückzuführen:

### Funktionsstörung

- Die Schloßzungen werden beim Drücken der roten Taste verlangsamt ausgeworfen.
- Die Schloßzungen rasten nicht mehr ein (werden wieder ausgestoßen).
- Die Schloßzungen rasten ohne deutliches "Klick" ein.
- Die Schloßzungen werden beim Einführen gebremst (teigig).
- Das Gurtschloß läßt sich nur noch mit hohem Kraftaufwand öffnen.

### Abhilfemaßnahme



Die Teile des Gurtschlusses **nicht ölen oder schmieren**.

Das Gurtschloss kann nur vom Hersteller ausgetauscht werden.

## 6.1 Care for the harness buckle

The function of the harness buckle is important for the safety of your child. Malfunctions of the harness buckle are mostly attributable to accumulations of dirt and dust.

### Malfunction

- The buckle tongues are ejected only slowly when the red release button is pressed.
- The buckle tongues will no longer lock home (are ejected again).
- The buckle tongues engage without an audible "click".
- The buckle tongues are difficult to insert (you feel resistance).
- The buckle only opens if extreme force is applied.

### Remedy



**Do not oil or grease the parts of the harness buckle.**

The buckle is only suitable to be replaced by the manufacturer.

## 6.1 Entretien du fermoir de ceinture

Le bon fonctionnement du fermoir contribue de manière essentielle à la sécurité. Dans la plupart des cas, les dysfonctionnements du fermoir sont causés par l'encrassement.

### Dysfonctionnements

- L'éjection des languettes est ralentie lors de l'actionnement de la touche rouge.
- Les languettes ne s'enclenchent plus (rejet hors du fermoir).
- Les languettes s'enclenchent sans « clic » audible.
- Les languettes sont freinées lors de l'introduction (impression de blocage pâteux).
- Le fermoir ne peut être ouvert qu'en appliquant une grande force.

### Remèdes



**Ne jamais huiler ou graisser les pièces du fermoir.**

Le fermoir de la ceinture ne peut être remplacé que par le fabricant.

## 6.2 Reinigung

Verwenden Sie nur Einlagen oder Matratzen die von Britax/RÖMER für diese Babywanne zugelassen sind. Achten Sie darauf, dass Sie nur einen Original-Ersatzbezug einsetzen, da der Bezug einen wesentlichen Teil der Systemfunktion darstellt. Ersatz erhalten Sie im Fachhandel.



Die Babywanne darf **nicht ohne Bezug** verwendet werden.

- Den **Bezug** können Sie abziehen und mit Feinwaschmittel im Schonwaschgang bei 30 °C in der Waschmaschine waschen. Halten Sie sich bitte genau an die Waschanleitung am Bezug. Wenn Sie mit mehr als 30 °C waschen, ist ein Ausfärben des Bezugsstoffes möglich. Den Bezug nicht schleudern und auf keinen Fall im elektrischen Wäschetrockner trocknen (der Stoff kann sich von der Polsterung lösen).
- Das **Sonnenverdeck** können Sie abnehmen und mit Feinwaschmittel bei 30 °C von Hand waschen.
- Die **Kunststoffteile** können Sie mit einer Seifenlösung abwaschen. **Keine** scharfen Mittel (wie z.B. Lösungsmittel) verwenden.



## 6.2 Cleaning

Only use inserts or mattresses approved by Britax/RÖMER for use with this carrycot. Please be sure to use only original Britax/RÖMER replacement covers, as the cover is important to the proper functioning of the system. Replacement covers are available from your retailer.



The carrycot must **not be used without the cover**.

- The **cover** can be removed and washed with a mild detergent using the washing machine's cycle for delicate items (30 °C). Please observe the instructions on the washing label of the cover. The colours of the cover may fade if washed at more than 30 °C. Do not spin, and never tumble dry in an electric clothes dryer (the fabric may separate from the padding).
- The **sunshade** can be removed and washed by hand using a mild detergent (30 °C).
- The **plastic parts** can be cleaned using soapy water. **Do not** use harsh cleaning agents (such as solvents).

## 6.2 Nettoyage

Utilisez uniquement les rembourrages et les matelas autorisés par Britax/RÖMER pour cette nacelle de poussette. Veillez à seulement utiliser une housse de rechange d'origine car la housse représente un élément fonctionnel essentiel du système. Demandez conseil dans un magasin spécialisé.



La nacelle pour bébé **ne doit pas être utilisé sans housse**.

- La **housse** peut être enlevée et lavée en machine à 30 °C avec une lessive pour linge délicat. Veuillez respecter exactement les instructions de lavage sur l'étiquette de la housse. Si vous lavez la housse à des températures supérieures à 30 °C, le tissu risque de déteindre. N'essorez pas la housse et ne la mettez en aucun cas dans le sèche-linge (le tissu risque de se décoller du rembourrage).
- Le **pare-soleil** peut être enlevé et lavé en machine à 30 °C avec une lessive pour linge délicat.
- Vous pouvez laver les **éléments en matière plastique** à l'eau savonneuse. **N'utilisez pas** de détergents ou de produits corrosifs (solvants par exemple).

- Die **Gurte** können Sie mit einer lauwarmen Seifenlösung abwaschen.

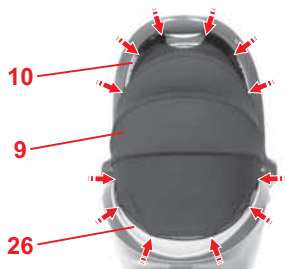

### 6.3 Aushängen des Sonnenverdeckes

- ✧ Hängen Sie die Stäbe im Saum des Sonnenverdeckes **9** aus den Haken am Verdeckbügel **10** und an der Bezugblende **26** aus.

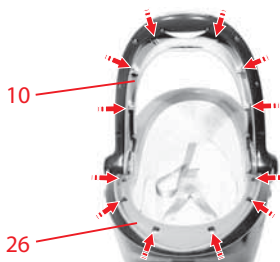

### 6.4 Einhängen des Sonnenverdeckes

- ✧ Hängen Sie die beiden kurzen Stäbe im Saum des Sonnenverdeckes **9** in die Haken am Verdeckbügel **10** ein.
- ✧ Hängen sie den langen Stab in die Haken an der Bezugblende **26** ein.

- The **harness** can be cleaned using lukewarm soapy water.

### 6.3 Unhooking the sunshade

- ✎ Unhook the rods in the seam of the sunshade **9** from the hooks on the sunshade handle **10** and on the cover bezel **26**.

### 6.4 Hooking the sunshade in

- ✎ Hook the two short rods in the seam of the sunshade **9** into the hooks on the sunshade handle **10**.
- ✎ Hook the long rod into the hooks on the cover bezel **26**.

- Les **sangles** peuvent être lavées à l'eau savonneuse tiède.

### 6.3 Décrochage du pare-soleil

- ✎ Décrochez les armatures dans l'ourlet du pare-soleil **9** des crochets sur l'étrier **10** et sur le support de housse **26**.

### 6.4 Fixation du pare-soleil

- ✎ Accrochez les deux armatures courtes dans l'ourlet du pare-soleil **9** dans les crochets de l'étrier **10**.
- ✎ Accrochez les armatures longues dans les crochets du support de housse **26**.

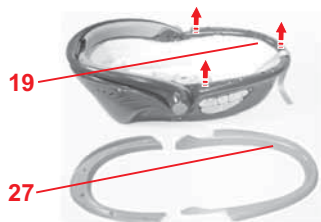
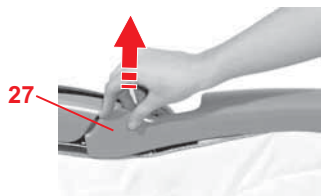
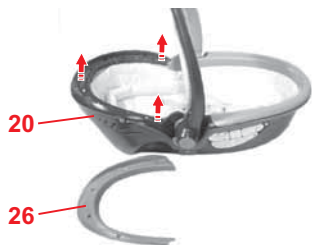

## 6.5 Abziehen des Bezuges

- ✧ Hängen Sie das Sonnenverdeck **9** aus (siehe 6.3).
- ✧ Nehmen Sie die Bezugblende **26** am Kopfende **20** ab.
  
- ✧ Ziehen Sie die Enden der Bezugblende **27** Fußendes **19** vom Schalenrand ab.
  
- ✧ Nehmen Sie die Bezugblende **27** am Fußende **19** ab.

## 6.5 Removing the cover

- ✎ Unhook the sunshade **9** (see 6.3).
- ✎ Remove the cover bezel **26** at the head end **20**.

- ✎ Pull the ends of the cover bezel **27** on the foot end **19** off of the edge of the shell.

- ✎ Remove the cover bezel **27** at the foot end **19**.

## 6.5 Retrait de la housse

- ✎ Décrochez le pare-soleil **9**.
- ✎ Retirez le pare-soleil **26** à l'extrémité pied **20**.

- ✎ Retirez les extrémités du support de housse **27** de l'extrémité pied **19** du bord de la coque.

- ✎ Retirez le support de housse **27** à l'extrémité pied **19**.

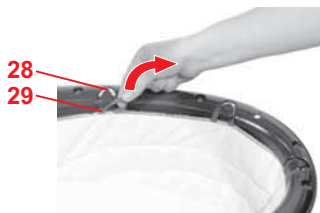

- ✎ Hängen Sie die Gummischlaufen **29** des Bezuges aus den Haken **28** am Schalenrand aus.



- ✎ Öffnen Sie das Gurtschloss **1** (auf die rote Taste drücken.)
- ✎ Fädeln Sie das Gurtschloss **1** aus dem Bezug aus.
- ✎ Fädeln Sie die Schultergurte **3** mit den Schlossezungen **2** aus dem Bezug aus.
- ✎ Verstellen Sie die Rückenlehne **6** in die oberste Position (siehe 2.4).
- ✎ Ziehen Sie den Bezug von der Rückenlehne **6** ab.
- ✎ Nun können Sie den Bezug abnehmen.

✎ Unhook the elastic loops **29** of the cover from the hooks **28** on the edge of the shell.

- ✎ Open the harness buckle **1** (press the red release button).
- ✎ Unthread the harness buckle **1** from the cover.
- ✎ Unthread the shoulder straps **3** and the buckle tongues **2** from the cover.
- ✎ Adjust the backrest **6** to the fully upright position (see 2.4).
- ✎ Pull the cover off of the backrest **6**.
- ✎ You can now remove the cover.

✎ Décrochez les passants en caoutchouc **29** de la housse de leur crochet **28** situé sur le bord de la coque.

- ✎ Ouvrez le fermoir de la ceinture **1** (appuyez sur la touche rouge).
- ✎ Sortez le fermoir **1** de la housse.
- ✎ Sortez les bretelles **3** de la housse avec les languettes **2**.
- ✎ Redressez complètement le dossier arrière **6** dans sa position haute (voir 2.4).
- ✎ Retirez la housse du dossier **6**.
- ✎ Maintenant vous pouvez retirer la housse.

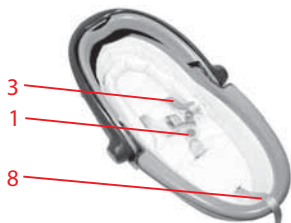

## 6.6 Aufziehen des Bezuges

- ☞ Gehen Sie einfach in umgekehrter Reihenfolge wie in 6.5 beschrieben vor.
- ☞ **Vorsicht!** Vergewissern Sie sich dass die Gurte nicht verdreht sind und richtig in die Gurtschlitze des Bezuges eingelegt sind.

## 7. Hinweise zur Entsorgung

**Bitte beachten Sie die Entsorgungsbestimmungen Ihres Landes.**

Entsorgung der Verpackung	
	Container für Pappe
Entsorgung der Einzelteile	
Bezug	Restmüll, thermische Verwertung
Kunststoffteile	entsprechend Kennzeichnung in die dafür vorgesehenen Container
Metallteile	Container für Metalle
Gurtband	Container für Polyester
Schloss & Zunge	Restmüll



## 6.6 Re-fitting the cover

- ✧ Simply proceed in the reverse order of section 6.5.
- ✧ **Caution!** Ensure that the straps are not twisted and that they were correctly inserted in the belt slots of the cover.

## 7. Notes regarding disposal

Please observe the disposal regulations in your country.

Disposal of packaging	
	container for paperboard
Disposal of components	
cover	garbage, thermal utilisation
plastic parts	container corresponding to the label on the part
metal parts	container for metals
webbing	container for Polyester
buckle and tongue	garbage

## 6.6 Remise en place de la housse

- ✧ Procédez simplement en sens inverse, comme décrit au point 6.5.
- ✧ **Attention !** Assurez vous que les sangles ne sont pas torsadées et qu'elles ont bien été passées dans les fentes pour ceinture de la housse.

## 7. Remarques relatives à l'élimination

Veillez respecter les directives d'élimination en vigueur dans votre pays.

Élimination de l'emballage	
	Conteneur pour le carton
Élimination des pièces détachées	
Housse	Déchets résiduels, recyclage thermique
Pièces en matière plastique	suivant le marquage, dans le conteneur spécialement prévu à cet usage
Pièces métalliques	Conteneur pour métaux
Sangle	Conteneur pour polyester
Fermeture & languette	Déchets résiduels

## 8. Folgesitze

Britax / RÖMER Child safety seats	Tested and certified according to ECE R 44/04	
	Group	Body weight
<ul style="list-style-type: none"> <li>• <b>BABY-SAFE</b></li> <li>• <b>BABY-SAFE plus</b></li> <li>• <b>BABY-SAFE plus SHR</b></li> </ul>	0+	0 to 13 kg
<ul style="list-style-type: none"> <li>• <b>First Class plus</b></li> </ul>	0+ / I	0 to 18 kg

## 9. 2 Jahre Garantie

Für diesen Auto-/Fahrradkindersitz /Kinderwagen leisten wir eine Garantie für Fabrikations- oder Material-Fehler von 2 Jahren. Die Garantiezeit beginnt am Tage des Kaufes. Zum Nachweis bewahren Sie bitte die ausgefüllte Garantiekarte, den von Ihnen unterzeichneten Übergabe-Check sowie den Kaufbeleg für die Dauer der Garantiezeit auf.

Bei Reklamationen ist der Garantieschein dem Kindersitz beizufügen. Die Garantieleistung beschränkt sich auf Auto-/Fahrradkindersitze / Kinderwagen, die sachgemäß behandelt wurden

## 8. Next child safety seat

Britax / RÖMER Child safety seats	Tested and certified according to ECE R 44/04	
	Group	Body weight
<ul style="list-style-type: none"> <li>• BABY-SAFE</li> <li>• BABY-SAFE plus</li> <li>• BABY-SAFE plus SHR</li> </ul>	0+	0 to 13 kg
<ul style="list-style-type: none"> <li>• First Class plus</li> </ul>	0+/1	0 to 18 kg

## 9. 2-year warranty

For this car/bicycle child seat / pram / pushchair / carry cot we provide a 2-year warranty against manufacturing or material defects. The warranty period is effective from the day of purchase. As proof we ask that you fill out the Warranty Card and retain it for the whole term of the warranty period, together with the Transfer Check signed by you and your sales receipt.

In the case of a warranty claim, the Warranty Card must be returned together with the product. The warranty covers only car/bicycle child seats / prams / pushchairs / carry cot which have been handled

## 8. Sièges ultérieurs

Britax / RÖMER Child safety seats	Tested and certified according to ECE R 44/04	
	Group	Body weight
<ul style="list-style-type: none"> <li>• BABY-SAFE</li> <li>• BABY-SAFE plus</li> <li>• BABY-SAFE plus SHR</li> </ul>	0+	0 to 13 kg
<ul style="list-style-type: none"> <li>• First Class plus</li> </ul>	0+/1	0 to 18 kg

## 9. 2 ans de garantie

Pour ce siège auto / bicyclette / poussette, nous accordons une garantie de 2 ans pour les défauts de fabrication ou de matériau. La garantie débute le jour de l'achat. Pour apporter la preuve de la garantie, veuillez conserver pendant toute la durée de la garantie : la carte de garantie remplie, le procès-verbal de remise que vous avez signé ainsi que la facture d'achat.

Pour toute réclamation, la carte de garantie doit être jointe au siège pour enfant. La prestation de garantie est limitée aux sièges auto / bicyclette / poussettes qui ont été utilisés conformément à leur

und die in sauberem und ordentlichem Zustand zurückgesandt werden.

**Die Garantie erstreckt sich nicht auf:**

- natürliche Abnutzungs-erscheinungen und Schäden durch übermäßige Beanspruchung
- Schäden durch ungeeignete oder unsachgemäße Verwendung

**Garantiefall oder nicht?**

**Stoffe:** Alle unsere Stoffe erfüllen hohe Anforderungen in Bezug auf Farbbeständigkeit gegen UV-Strahlung. Dennoch bleichen alle Stoffe aus, wenn sie der UV-Strahlung ausgesetzt sind. Hierbei handelt es sich um keinen Material-Fehler, sondern um normale Verschleißerscheinungen, für die keine Garantie übernommen wird.

**Schloss:** Sollten Funktionsstörungen am Gurtschloss auftreten, so sind diese meist auf Verunreinigungen zurückzuführen, welche ausgewaschen werden können. Bitte halten Sie sich in der Vorgehensweise an Ihre Gebrauchsanleitung.

properly and which have been sent to us in a clean condition.

### The Warranty does not cover:

- natural signs of wear and damage resulting from excessive stress.
- damage resulting from inappropriate or improper use.

### What is covered by the warranty?

**Fabrics:** All our materials meet very high requirements with regard to colour fastness when exposed to UV radiation. Nevertheless, all fabrics fade when exposed to UV radiation. This is not a material defect, but rather a normal sign of wear which is not covered by the warranty.

**Buckle:** Buckle malfunction is often due to accumulations of dirt and dust which may stop it from working properly. If this happens, the buckle can be washed out. Please refer to your user instructions.

usage et qui sont renvoyés propres et complets.

### La garantie ne couvre pas les défauts suivants :

- l'usure naturelle et les dommages dus à une sollicitation excessive
- les dommages dus à une utilisation inappropriée et non conforme

### Cas de garantie ou non ?

**Tissus :** tous nos tissus répondent aux exigences élevées quant à la résistance des couleurs aux rayons UV. Malgré tout, les tissus se décolorent lorsqu'ils sont soumis aux rayons UV. Dans ce cas, il ne s'agit pas de défaut de matériel mais d'une usure normale qui n'est pas couverte par la garantie.

**Fermeoir :** au cas où le fermeoir présenterait des dysfonctionnements, ceux-ci sont souvent dus aux encrassements qui peuvent être enlevés par lavage. Veuillez vous conformer aux instructions de votre mode d'emploi.

Im Garantiefall wenden Sie sich bitte unverzüglich an Ihren Fachhändler. Er wird Ihnen mit Rat und Tat zur Seite stehen. Bei der Bearbeitung von Reklamationsansprüchen kommen produktspezifische Abschreibungssätze zur Anwendung. Hier verweisen wir auf die beim Händler ausliegenden Allgemeinen Geschäftsbedingungen.

### **Verwendung, Pflege und Wartung**

Der Auto-/Fahrradkindersitz / Kinderwagen muss entsprechend der Gebrauchsanleitung behandelt werden. Wir weisen ausdrücklich darauf hin, dass nur Original-Zubehör bzw. Ersatzteile verwendet werden dürfen.

Please contact your retailer directly in the event of a warranty claim. He or she will give you the advice and support you need. When processing claims, product-specific depreciation rates will be applied. Please refer to our General Terms and Conditions which are available from your retailer.

### **Use, care and maintenance**

The car/bicycle child seat / pram / pushchair / carry cot must be used in accordance with the user instructions. We would like to point out that it is extremely important that only Britax/RÖMER accessories and replacement parts are used.

En cas de recours en garantie, veuillez vous adresser immédiatement à votre revendeur spécialisé. Il vous assistera volontiers. Lors du traitement des droits résultant de réclamations, les taux d'amortissement spécifiques au produit sont appliqués. Pour cela, veuillez consulter nos conditions générales de vente disponibles auprès de votre revendeur.

### **Utilisation, entretien et maintenance**

Le siège auto / bicyclette / la poussette doivent être traités conformément au mode d'emploi. Nous signalons expressément que seuls les accessoires et les pièces de rechange d'origine doivent être utilisés.





## 10. Garantiekarte / Übergabe-Check

Name:

---

Adresse:

---

Postleitzahl:

---

Ort:

---

Telefon (mit Vorwahl):

---

E-Mail:

---

---

Produktname:

---

Artikel-Nummer:

---

Stoff-Farbe (Dessin):

---

Zubehör:

---



**Übergabe-Check:****1. Vollständigkeit** geprüft / in Ordnung**2. Funktionsprüfung**

- Verstellmechanismus Sitz

 geprüft / in Ordnung

- Gurtzeug-Verstellung

 geprüft / in Ordnung**3. Unversehrtheit**

- Sitz überprüfen

 geprüft / in Ordnung

- Stoffteile überprüfen

 geprüft / in Ordnung

- Kunststoffteile überprüfen

 geprüft / in Ordnung Ich habe den Auto-/Fahrradkindersitz geprüft und mich vergewissert, dass der Sitz komplett übergeben wurde und dass alle Funktionen vollständig funktionieren. Ich habe ausreichend Informationen über das Produkt und seine Funktionen vor dem Kauf erhalten und die Pflege- und Wartungsanweisungen zur Kenntnis genommen.

Kaufdatum:

---

Käufer (Unterschrift):

---

Händler:

---

Händler Stempel

## 10. Warranty Card / Transfer Check

Name:

---

Address:

---

Post Code:

---

City/Town:

---

Telephone No.  
(including area code):

---

E-mail address:

---

---

Product name:

---

Article No.:

---

Fabric colour (design):

---

Accessories:

---



**Transfer Check:****1. Completeness** examined / OK I have checked the child car/bicycle seat and am sure that the seat was complete on delivery and that all functions are sound.**2. Function test**

- Seat adjustment mechanism

 examined / OK I received adequate information on the product and its functions prior to purchase and have noted the care and maintenance instructions.

- Harness adjustment

 examined / OK**3. Intactness**

- Seat

 examined / OK

- Fabrics

 examined / OK

- Plastic parts

 examined / OK

Date of purchase:

---

Buyer (signature):

---

Retailer:

---

Retailer's stamp

## 10. Carte de garantie / Procès-verbal de remise

Nom :

---

Adresse :

---

Code postal :

---

Ville :

---

Téléphone  
(avec préfixe) :

---

E-mail :

---

---

Nom de produit :

---

Référence :

---

Couleur du tissu  
(dessin) :

---

Accessoires :

---

**Procès-verbal de remise :****1. Intégralité** contrôlé / en ordre**2. Contrôle fonctionnel**

- Mécanisme de réglage siège

 contrôlé / en ordre

- Réglage des ceintures

 contrôlé / en ordre**3. Absence de dommages**

- Contrôle du siège

 contrôlé / en ordre

- Contrôle des éléments textiles

 contrôlé / en ordre- Contrôle des pièces en  
matière plastique contrôlé / en ordre

J'ai contrôlé le siège auto / bicyclette / la poussette et vérifié qu'il/elle a été remis(e) en bon état et complet(-ète), et que toutes les fonctions sont parfaitement opérationnelles.

J'ai reçu des informations suffisantes concernant le produit et ses fonctions avant l'achat, et j'ai pris connaissance des instructions d'entretien et de maintenance.

Date de l'achat : \_\_\_\_\_

Acheteur  
(signature) : \_\_\_\_\_

Revendeur : \_\_\_\_\_

Cachet du revendeur

Instrucciones de uso  
Manual de instruções  
Istruzioni per l'uso

# BABY-SAFE SLEEPER

0 kg – 10 kg

ES

PT

IT

# BABY-SAFE SLEEPER

ES

Instrucciones de uso

## Instrucciones de uso

Nos alegramos de que **BABY-SAFE SLEEPER** pueda acompañar a su hijo y protegerlo durante los primeros meses de su vida.

**Para poder proteger bien a su bebé, es imprescindible instalar y utilizar el BABY-SAFE SLEEPER tal y como se indica en estas instrucciones.**

Para más información, póngase en contacto con nosotros.

BRITAX RÖMER Kindersicherheit GmbH  
Britax Excelsior Ltd.

## Contenido

<b>1. Idoneidad</b> .....	<b>5</b>
<b>2. Utilización del capazo</b> .....	<b>9</b>
2.1 Regulación del asa .....	11
2.2 Plegado del parasol .....	13
2.3 Instalación del protector contra viento .....	13
2.4 Ajuste del respaldo .....	15
<b>3. Protección del bebé</b> .....	<b>17</b>
3.1 Aflojamiento de los cinturones de los	



## Manual de instruções

Ficamos muito satisfeitos pelo facto do nosso **BABY-SAFE SLEEPER** acompanhar a sua criança de forma segura nos primeiros meses de vida.

**Para poder proteger correctamente o seu bebé, o BABY-SAFE SLEEPER tem de ser utilizado e montado da forma que é descrita neste manual.**

Caso tenha dúvidas relativamente à utilização, consulte-nos.

BRITAX RÖMER Kindersicherheit GmbH  
Britax Excelsior Ltd.

### Índice

1. Aptidão .....	6
2. Utilização da sua alcofa para bebé .....	10
2.1 Ajuste da pega .....	12
2.2 Dobrar a capota .....	14
2.3 Colocação da protecção contra o vento .....	14
2.4 Regule o encosto das costas .....	16
3. Protecção do seu bebé .....	18
3.1 Soltar os cintos para os ombros .....	18

## Istruzioni per l'uso

Siamo lieti che la nostra navicella **BABY-SAFE SLEEPER** possa accompagnare in modo sicuro il vostro bambino durante i primi mesi della sua vita.

**Per garantire una corretta protezione del vostro bambino, la navicella BABY-SAFE SLEEPER deve necessariamente essere utilizzata e installata come descritto nelle presenti istruzioni.**

In caso di ulteriori domande in merito all'utilizzo, non esitate a contattarci.

BRITAX RÖMER Kindersicherheit GmbH  
Britax Excelsior Ltd.

### Indice

1. Idoneità .....	6
2. Uso della navicella .....	10
2.1 Regolazione del maniglione di trasporto .....	12
2.2 Utilizzo della capottina parasole .....	14
2.3 Applicazione del paravento .....	14
2.4 Regolazione dello schienale .....	16
3. Sicurezza del vostro bambino .....	18
3.1 Allentamento delle cinture spalle .....	18

hombros .....	17
3.2 Sujeción del cinturón del bebé .....	19
3.3 Tensado de los cinturones de los hombros .....	21
3.4 Protección perfecta del bebé .....	21
<b>4. Utilización en el vehículo .....</b>	<b>23</b>
4.1 Instalación en el vehículo .....	27
4.2 Desinstalación del vehículo .....	37
4.3 Instalación correcta del capazo en el vehículo .....	39
<b>5. Utilización como complemento para cochecito .....</b>	<b>41</b>
5.1 Colocación en el cochecito .....	45
5.2 Extracción del cochecito .....	47
<b>6. Instrucciones de mantenimiento .....</b>	<b>49</b>
6.1 Mantenimiento del broche del cinturón .....	53
6.2 Limpieza .....	55
6.3 Desenganche del parasol .....	57
6.4 Enganche del parasol .....	57
6.5 Extracción de la funda .....	59
6.6 Colocación de la funda .....	63
<b>7. Instrucciones sobre la eliminación de los componentes .....</b>	<b>63</b>
<b>8. Los próximos asientos .....</b>	<b>65</b>
<b>9. Dos años de garantía .....</b>	<b>65</b>
<b>10. Tarjeta de garantía / Control de entrega .....</b>	<b>72</b>

3.2	Pôr o cinto ao bebé .....	20
3.3	Estique os cintos para os ombros .....	22
3.4	Deste modo o seu bebé está bem seguro .....	22
<b>4.</b>	<b>Utilização no veículo .....</b>	<b>24</b>
4.1	Montagem no veículo .....	28
4.2	Desmontagem e remoção do automóvel ....	38
4.3	Deste modo a sua alfofa para bebé está correctamente instalada no veículo .....	40
<b>5.</b>	<b>Utilização como aplicação para o carrinho de passeio. ....</b>	<b>42</b>
5.1	Colocação no carrinho de passeio .....	46
5.2	Remoção da alfofa do carrinho de passeio 48	
<b>6.</b>	<b>Instruções de conservação .....</b>	<b>50</b>
6.1	Limpeza .....	56
6.2	Conservação do fecho do cinto .....	54
6.3	Soltar a capota .....	58
6.4	Encaixar a capota .....	58
6.5	Remoção do revestimento .....	60
6.6	Colocação do revestimento .....	64
<b>7.</b>	<b>Indicações sobre a eliminação .....</b>	<b>64</b>
<b>8.</b>	<b>Sequência de assentos .....</b>	<b>66</b>
<b>9.</b>	<b>Garantia de 2 anos .....</b>	<b>66</b>
<b>10.</b>	<b>Certificado de garantia / verificação de transferência .....</b>	<b>74</b>

3.2	Allacciamento del bambino .....	20
3.3	Tensionamento delle cinture spalle .....	22
3.4	Corretto posizionamento del vostro bambino in modo sicuro .....	22
<b>4.</b>	<b>Utilizzo in auto .....</b>	<b>24</b>
4.1	Montaggio in auto .....	28
4.2	Smontaggio dall'auto .....	38
4.3	Corretta installazione della navicella in auto .....	40
<b>5.</b>	<b>Utilizzo come navicella per passeggino .....</b>	<b>42</b>
5.1	Applicazione su un passeggino .....	46
5.2	Rimozione dal passeggino .....	48
<b>6.</b>	<b>Istruzioni di manipolazione .....</b>	<b>50</b>
6.1	Manipolazione della chiusura della cintura .	54
6.2	Pulizia .....	56
6.3	Sgancio della capottina parasole .....	58
6.4	Aggancio della capottina parasole .....	58
6.5	Rimozione del rivestimento .....	60
6.6	Applicazione del rivestimento .....	64
<b>7.</b>	<b>Avvertenze per lo smaltimento .....</b>	<b>64</b>
<b>8.</b>	<b>Seggiolini successivi .....</b>	<b>66</b>
<b>9.</b>	<b>Garanzia di 2 anni .....</b>	<b>66</b>
<b>10.</b>	<b>Cartolina di garanzia/ricevuta del controllo alla consegna .....</b>	<b>76</b>

## 1. Idoneidad

### Autorización

**El BABY-SAFE SLEEPER se puede utilizar de dos modos distintos:**



**... como capazo instalado en el vehículo:**



Britax /RÖMER capazo	Control y autorización conforme a ECE* R 44/04		Edad aprox. recomendada
	Grupo	Peso corporal	
<b>BABY-SAFE SLEEPER</b>	0	hasta 10 kg	0 meses hasta 6 meses aprox.

\*ECE = Norma europea para equipos de seguridad

- El capazo ha sido diseñado, probado y autorizado conforme a las exigencias de la norma europea para dispositivos de seguridad para niños (ECE R 44/04). El distintivo de control E (en un círculo) y el número de autorización se encuentran en la etiqueta de autorización (pegatina en el capazo).

## 1. Aptidão

### Homologação

O **BABY-SAFE SLEEPER** está homologado para dois tipos diferentes de aplicação:



... como alcofa para bebé montada no veículo:

Britax /RÖMER Alcofa para bebé	Verificação e homologação de acordo com a norma ECE* R 44/04		idade recomendada
	Grupo	Peso	
<b>BABY-SAFE SLEEPER</b>	0	até 10 kg	Criança até cerca de 6 meses

\*ECE = Norma europeia sobre equipamento de segurança

- A alcofa para bebé é equipada, verificada e homologada de acordo com os requisitos da norma europeia sobre dispositivos de segurança para crianças (ECE R 44/04). O certificado de verificação E (num círculo) e o número de homologação encontram-se na etiqueta de homologação (autocolante na alcofa para bebé).

## 1. Idoneità

### Omologazione

La navicella **BABY-SAFE SLEEPER** è omologata per due diversi tipi di applicazione:



... come navicella per il montaggio in auto:

Britax /RÖMER Navicella	Collaudo e omologazione a norma ECE* R 44/04		Fascia d'età consigliata
	Gruppo	Peso corporeo	
<b>BABY-SAFE SLEEPER</b>	0	fino a 10 kg	dalla nascita fino a circa 6 mesi

\*ECE = Normativa europea per le dotazioni di sicurezza

- La navicella è progettata, collaudata e omologata conformemente ai requisiti della normativa europea per i dispositivi di sicurezza per bambini (ECE R 44/04). Il marchio di collaudo E (all'interno di un cerchio) e il numero di omologazione sono indicati sulla relativa etichetta di omologazione (adesivo presente sulla navicella).

- La autorización deja de ser válida en el momento en que se realice alguna modificación en el capazo. Las modificaciones debe efectuarlas exclusivamente el fabricante.



**.. como capazo de cochecito en un chasis Britax:**

El capazo es adecuado para su instalación en cochecitos desde el nacimiento hasta que el niño pueda sentarse por sí solo (con aprox. 6 meses).



El capazo se puede utilizar como complemento para cochecito en todos los chasis Britax que presenten el **símbolo capazo para cochecito "Tipo A"** y estén autorizados para un capazo de cochecito.

Este capazo para cochecito ha sido diseñado y fabricado conforme a las normas EN1888:2005-11 y EN1466:2004.



- A homologação extingue-se se efectuar alterações na alfofa para bebé. As alterações devem ser efectuadas exclusivamente pelo fabricante.



**.. como alfofa para aplicar no chassis do carrinho de passeio Britax:**

A alfofa para bebé é apropriada para aplicar no chassis do carrinho de passeio desde o nascimento, até a criança se conseguir sentar sozinha (com cerca de 6 meses).



A alfofa para bebé pode ser aplicada nos chassis dos carrinhos de passeio que estejam identificados com o **símbolo aplicação para carrinho de passeio "Tipo A"** e autorizados para uma aplicação para carrinhos de passeio.

Esta aplicação para carrinho de passeio foi desenvolvida e fabricada de acordo com as normas EN1888:2005-11 e EN1466:2004.

- L'omologazione decade non appena vengono apportate modifiche alla navicella. Le modifiche possono essere apportate esclusivamente dal produttore.



**.. come navicella per passeggino su un telaio Britax:**

La navicella può essere montata su un passeggino ed utilizzata per il trasporto del bambino dalla nascita fino a quando non è in grado di sedersi da solo (a 6 mesi circa).



La navicella può essere montata su tutti i passeggini con telaio Britax contrassegnati con il **símbolo Navicella per passeggino "Tipo A"** e omologati per l'uso con una navicella.

Questa navicella è stata progettata e prodotta conformemente alle norme EN1888:2005-11 e EN1466:2004.

## 2. Utilización del capazo



### Para la protección del bebé

- Abroche siempre el cinturón del capazo.
- El capazo no es adecuado como sustituto de la cama o cuna. Sólo se debe utilizar para el transporte.
- Preste atención a su bebé en todo momento si coloca el capazo en superficies altas. (p. ej. el cambiador, una mesa, etc.).
- Nunca fije el extremo del cinturón **8** (véase 3.3) en piezas móviles (p. ej. puertas automáticas, escaleras mecánicas...).
- **¡Cuidado!** Las piezas de plástico del capazo se calientan cuando se exponen al sol. El bebé podría quemarse si las toca. Por ello, es recomendable proteger el capazo de una irradiación solar intensa (p. ej. colocando un paño suave sobre el capazo).



## 2. Utilização da sua alfofa para bebé



### Para protecção do seu bebé

- Aperte sempre o cinto na alfofa para bebé.
- A alfofa para bebé não é adequada para utilizar como substituição para cama ou berço. Esta apenas pode ser utilizada para o transporte.
- Nunca deixe o seu bebé na alfofa para bebé sem vigilância, quando a coloca em locais elevados.  
(p.ex. fraldário, mesa...)
- Nunca entale a extremidade do cinto **8** (ver 3.3) em peças móveis (p.ex. portas do automáticas, escadas rolantes...).
- **Atenção!** As peças em material sintético da alfofa para bebé aquecem quando expostas ao sol. O seu bebe pode queimar-se. Proteja o seu bebé e a alfofa para bebé de uma exposição intensa ao sol (p.ex. colocando um pano leve por cima da cadeira).

## 2. Uso della navicella



### Per la protezione del vostro bambino

- Allacciate sempre il vostro bambino nella navicella.
- La navicella non è adatta come alternativa a lettino o culla. Utilizzare esclusivamente per il trasporto.
- In caso di posizionamento della navicella contenente il bambino su superfici rialzate, non lasciate mai incustodito il bambino  
(ad es. fasciatoio, tavolo...)
- Non inserite mai l'estremità della cintura **8** (ved. 3.3) in parti mobili (ad es. porte automatiche, scale mobili...).
- **Attenzione!** Le parti in plastica della navicella si surriscaldano, se esposte al sole. In caso di contatto, il bambino potrebbe scottarsi. Proteggete il bambino e la navicella da radiazioni solari intense (ad es. coprendo la navicella con un panno leggero).

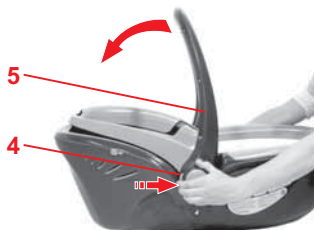

## 2.1 Regulación del asa

Puede ajustar el asa en tres posiciones:

- ✧ Presione simultáneamente los dos pulsadores **4** del asa **5**.
- ✧ Mueva el asa **5** hacia delante o hacia atrás manteniendo los pulsadores **4** accionados hasta que encaje en la posición deseada.

- **A:** para llevarlo en la mano o para transportarlo en el vehículo  
**¡Cuidado!** Asegúrese de que el asa **5** está encajada de forma segura antes de levantar el capazo.
- **B:** para acostar a su bebé en el capazo.

## 2.1 Ajuste da pega

**Pode colocar a pega em três posições:**

- ✎ Prima simultaneamente ambas as teclas **4** na pega **5**.
- ✎ Mova agora a pega **5** com as teclas **4** premidas para a frente ou para trás, até esta encaixar na posição desejada.

- **A:** Para carregar e para o transporte no automóvel  
**Atenção!** Certifique-se de que a pega **5** está bem encaixada, antes de levantar a alfofa para bebé.
- **B:** Para deitar o seu bebé na alfofa.

## 2.1 Regolazione del maniglione di trasporto

**Potete bloccare il maniglione di trasporto in tre posizioni.**

- ✎ Premete contemporaneamente i due tasti **4** sul maniglione di trasporto **5**.
- ✎ Ora, spostate in avanti o indietro il maniglione **5** tenendo premuti i tasti **4**, fino a raggiungere la posizione di blocco desiderata.

- **A:** Per portare e trasportare in auto.  
**Attenzione!** Assicuratevi che il posizionamento del maniglione **5** sia sicuro, prima di sollevare la navicella.
- **B:** Per sdraiare il bambino nella navicella.

C

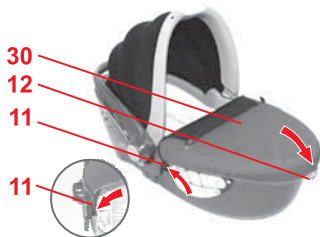
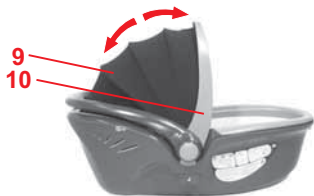

- **C:** para acostar a su bebé y para instalarlo en el cochecito

## 2.2 Plegado del parasol

### Cómo se despliega el parasol 9:

- ✧ Mueva hacia arriba el protector delantero de la capota 10 hasta que encaje.

### Cómo se pliega el parasol 9:

- ✧ Eleve un poco el protector delantero de la capota 10 para desengancharlo. Coloque de nuevo el protector delantero de la capota 10 en el borde del capazo.

## 2.3 Instalación del protector contra viento

- ✧ Enganche los dos bucles de goma 11 en los ganchos situados debajo de la articulación del asa.
- ✧ Tire del dobladillo elástico por encima del borde del capazo.
- ✧ Introduzca la anilla D de sujeción 12 a través de la ranura de la funda protectora contra el viento 30.

- **C:** Para deitar o seu bebé e para utilização como aplicação para o carro de passeio

## 2.2 Dobrar a capota

### Desta forma dobra a capota 9:

- ✎ Rode o arco da capota **10** para cima, até este encaixar.

### Desta forma rebate a capota 9:

- ✎ Rode o arco da capota **10** um pouco, para este desencaixar. Rode o arco da capota **10** novamente para a borda superior da concha.

## 2.3 Colocação da protecção contra o vento

- ✎ Engate as correições de borracha **11** nos ganchos por baixo da articulação da pega.
- ✎ Puxe os cantos elásticos de espuma por cima da borda da concha.
- ✎ Insira o anel D **12** na ranhura da protecção contra o vento **30**.

- **C:** Per sdraiare il bambino nella navicella e per uso con il passeggino.

## 2.2 Utilizzo della capottina parasole

### Per aprire la capottina parasole 9:

- ✎ Alzate la staffa della capottina **10** sollevandola fino allo scatto.

### Per chiudere la capottina parasole 9:

- ✎ Sollevare leggermente la staffa della capottina **10** per sganciarla. Riportate la staffa della capottina **10** presso il bordo della navicella.

## 2.3 Applicazione del paravento

- ✎ Infilate i due occhielli elastici **11** nei ganci situati sotto lo snodo del maniglione.
- ✎ Tirate il bordo elastico sul bordo della navicella.
- ✎ Infilate l'anello a D **12** attraverso la fessura prevista nel paravento **30**.

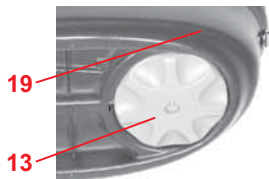
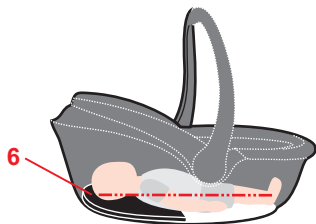

## 2.4 Ajuste del respaldo



Para la protección del bebé



- ¡Utilice el capazo **en el vehículo** solamente con el respaldo en posición horizontal **6**!

**Cómo se ajusta la inclinación del respaldo 6:**



- ✧ Afloje los cinturones de los hombros **3**. (véase 3.1)
  - ✧ Agarre el extremo de los pies **19** desde abajo por la parte inferior del capazo.
  - ✧ Gire la rueda de regulación gris **13**...  
...en sentido de las agujas del reloj: el respaldo se **6** reclina hacia atrás.  
...en sentido contrario a las agujas del reloj: el respaldo **6** se endereza.
- ¡Cuidado!** El respaldo **6** solamente se puede regular si los cinturones de los hombros **3** están aflojados al máximo.
- ✧ Tense los cinturones de los hombros **3** hasta que queden bien ajustados al cuerpo del bebé. (véase 3.3)

## 2.4 Regule o encosto das costas



Para protecção do seu bebé



- Utilize a alcafa para bebé **no automóvel** apenas com o encosto totalmente plano (na horizontal) **6!**

### Desta forma pode regular o encosto **6**:

- ✧ Solte os cintos para os ombros **3**.  
(ver 3.1)
- ✧ Agarre na base da alcafa para bebé, na extremidade dos pés **19** pelo lado de baixo.
- ✧ Rode a roda de ajuste cinzenta **13**...  
...no sentido dos ponteiros do relógio: o encosto **6** fica plano.  
...no sentido contrário ao dos ponteiros do relógio: o encosto **6** fica mais inclinado.  
**Atenção!** O encosto **6** é agora possível de ajustar, quando se soltam totalmente os cintos para os ombros **3**.
- ✧ Estique os cintos para os ombros **3** até que estes estejam junto ao corpo do seu bebé.  
(ver 3.3)



## 2.4 Regolazione dello schienale



Per la protezione del vostro bambino



- **In auto** utilizzate la navicella solo con schienale **6** completamente abbassato (posizione orizzontale)!

### Per regolare l'inclinazione dello schienale **6**:

- ✧ Allentate le cinture spalle **3**. (ved. 3.1).
- ✧ Afferrate dal basso il fondo della navicella presso il lato piedi **19**.
- ✧ Girate la ruota di regolazione grigia **13**...  
...in senso orario: lo schienale **6** si distende.  
...in senso antiorario: lo schienale **6** si alza.  
**Attenzione!** La regolazione dello schienale **6** è possibile solo se le cinture spalle **3** sono completamente allentate.
- ✧ Tendete le cinture **3** fino a farle aderire bene al corpo del vostro bambino.  
(ved. 3.3)



### 3. Protección del bebé



#### Para la protección del bebé

- Abroche siempre el cinturón del capazo.
- La tensión de los cinturones de los hombros **3** varía al ajustar la inclinación del respaldo **6**.  
**¡Cuidado!** Asegúrese de que los cinturones de los hombros **3** estén siempre bien ajustados al cuerpo del niño, pero sin oprimirle.

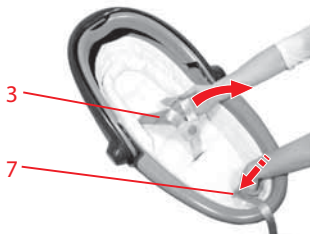

#### 3.1 Aflojamiento de los cinturones de los hombros

- ✎ Pulse el botón de regulación **7** y tire simultáneamente de ambos cinturones **3** hacia delante.



### 3. Protecção do seu bebé



#### Para a protecção do seu bebé

- Aperte sempre o cinto na alfofa para bebé.
- A tensão dos contos para os ombros **3** altera-se se ajustar a inclinação do encosto **6**.

**Atenção!** Certifique-se de que os cintos para os ombros **3** se encontram sempre junto ao corpo, sem apertar o bebé.

#### 3.1 Soltar os cintos para os ombros

- ✧ Prima a tecla de ajuste **7** e puxe simultaneamente para a frente ambos os cintos para os ombros **3**.

### 3. Sicurezza del vostro bambino



#### Per la protezione del vostro bambino

- Allacciate sempre il vostro bambino nella navicella.
- La tensione delle cinture spalle **3** cambia se si modifica l'inclinazione dello schienale **6**.

**Attenzione!** Accertatevi che le cinture spalle **3** aderiscano sempre al corpo, senza comprimere il bambino.

#### 3.1 Allentamento delle cinture spalle

- ✧ Premete il tasto di regolazione **7** e tirate contemporaneamente le due cinture spalle **3** in avanti.

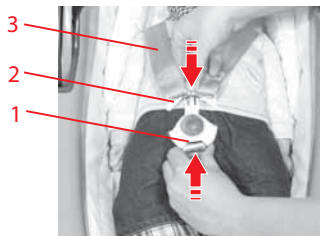
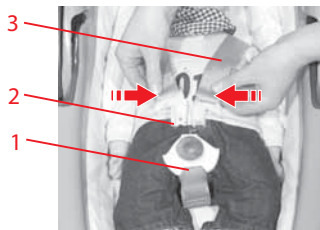

### 3.2 Sujeción del cinturón del bebé

- ✧ Afloje los cinturones de los hombros **3**.  
(véase 3.1)
- ✧ Abra el broche del cinturón **1** (presione el pulsador rojo).
- ✧ Coloque a su bebé en el capazo.
- ✧ Pase los cinturones **3** sobre los hombros de su bebé.
- ✧ Pase los cinturones **3** sobre los hombros de su bebé.  
**¡Cuidado!** No retuerza o confunda los cinturones.
- ✧ Una las dos lengüetas del broche **2**
- ✧ y encájelas en el broche **1** hasta que oiga un CLIC.
- ✧ Tense los cinturones de los hombros **3** hasta que queden bien ajustados al cuerpo del bebé.  
(véase 3.3)

### 3.2 Pôr o cinto ao bebé

- ✎ Solte os cintos para os ombros **3**. (ver 3.1)
- ✎ Abra o fecho do cinto **1** (premir a tecla vermelha).
- ✎ Coloque o bebe na alcofa para bebes.
- ✎ Coloque os cintos para os ombros **3** por cima dos ombros do seu bebe.  
**Atenção!** Não torcer ou trocar os cintos para os ombros.
- ✎ Una ambas as linguetas de fecho **2**...
- ✎ ...e encaixe-as de forma audível no fecho do cinto **1**.  
CLIQUE!
- ✎ Estique os cintos para os ombros **3** até que estes estejam junto ao corpo do seu bebé. (ver 3.3)

### 3.2 Allacciamento del bambino

- ✎ Allentate le cinture spalle **3**. (ved. 3.1)
- ✎ Aprite la chiusura della cintura **1** (premendo il tasto rosso).
- ✎ Collocate il vostro bambino nella navicella.
- ✎ Fate passare le cinture spalle **3** sulle spalle del vostro bambino.  
**Attenzione!** Non attorcigliate né scambiate le cinture spalle.
- ✎ Fate passare insieme le due linguette di chiusura **2**...
- ✎ ...e fatele scattare nella chiusura della cintura **1** in modo percettibile.  
Dovreste udire un "clic"!
- ✎ Tendete le cinture **3** fino a farle aderire bene al corpo del vostro bambino. (ved. 3.3)

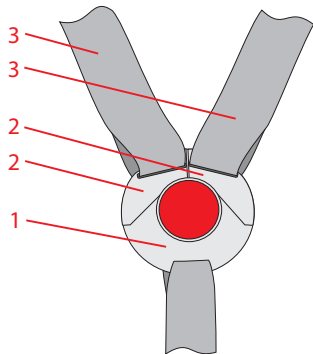

### 3.3 Tensado de los cinturones de los hombros

- ☞ Tire del extremo del cinturón **8**.  
**¡Cuidado!** Tire del extremo del cinturón en línea recta, no de forma transversal.

### 3.4 Protección perfecta del bebé

 **Para mayor seguridad del bebé, compruebe que:**

- los cinturones de los hombros **3** del capazo estén bien ajustados al cuerpo, pero sin que aprieten al bebé,
- los cinturones de los hombros **3** no estén retorcidos,
- las lengüetas de broche **2** estén bien encajadas en el broche del cinturón **1**.

### 3.3 Estique os cintos para os ombros

- ☞ Puxe as extremidades do cinto **8**.

**Atenção!** Puxar as extremidades do cinto para fora, sem as torcer.

### 3.4 Deste modo o seu bebé está bem seguro



Verifique, para a segurança do seu bebé, se...

- os cintos para os ombros **3** da alcofa para bebés estão junto ao corpo, sem apertar o bebé,
- os cintos para os ombros **3** não estão torcidos,
- as linguetas do fecho **2** estão encaixadas no fecho do cinto **1**.

### 3.3 Tensionamento delle cinture spalle

- ☞ Tirate l'estremità della cintura **8**.

**Attenzione!** Estraiete l'estremità della cintura in modo rettilineo, evitando di tirare trasversalmente.

### 3.4 Corretto posizionamento del vostro bambino in modo sicuro



Per la sicurezza del vostro bambino verificate che...

- le cinture spalle **3** della navicella aderiscano al corpo, senza comprimere il bambino,
- le cinture spalle **3** non si siano attorcigliate,
- le linguette di chiusura **2** siano incastrate nella chiusura della cintura **1**.

#### 4. Utilización en el vehículo



Consulte las advertencias respecto al uso de sistemas de sujeción para niños incluidas en el manual de su vehículo.



#### Usos permitidos del capazo:

transversal al sentido de la marcha	sí
en el sentido de la marcha	no
en sentido contrario a la marcha	no
con cinturón de dos puntos	sí 1)
con cinturón de tres puntos 1	sí 1)
en asientos posteriores laterales	sí 2)
en el asiento posterior central	sí 2)

en asientos posteriores orientados hacia delante	sí
en asientos posteriores orientados hacia atrás	no
en asientos posteriores dispuestos lateralmente	no
en el asiento del copiloto	no

(Consulte las regulaciones vigentes en su país.)

1) El cinturón debe estar homologado conforme a la norma ECE R 16 (u otra similar), que se indica, por ejemplo, mediante el símbolo "E", "e" rodeado por un círculo en la etiqueta de homologación del cinturón.

Siempre se requieren dos cinturones de seguridad.

2) Son necesarios siempre dos asientos posteriores contiguos

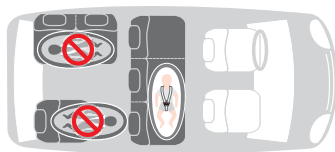

## 4. Utilização no veículo



Preste atenção às indicações sobre a utilização de sistemas de retenção para crianças no manual do seu automóvel.



Pode utilizar a sua alcofa para bebé do seguinte modo:

na transversal, relativamente ao sentido da marcha	sim
no sentido da marcha do veículo	não
no sentido contrário ao da marcha	não
com cinto de 2 pontos de fixação	sim 1)
com cinto de 3 pontos de fixação	sim 1)
nos bancos traseiros laterais	sim 2)
no banco traseiro central	sim 2)

nos bancos traseiros direccionados para a frente	sim
nos bancos traseiros direccionados para trás	não
nos bancos traseiros transversais	não
no banco do passageiro	não

(Preste atenção às prescrições do seu país.)

1) O cinto tem de estar homologado conforme a norma ECE R 16 (ou norma semelhante), p.ex. reconhecido no "E" em redor, "e" na etiqueta de verificação no cinto.

São necessários sempre dois cintos do automóvel.

2) São necessários sempre dois bancos traseiros situados lado a lado.

## 4. Utilizzo in auto



Al riguardo rispettate le avvertenze per l'utilizzo dei seggiolini da auto contenute nel manuale della vostra automobile.



Impiego corretto della navicella:

trasversalmente alla direzione di marcia	sì
in direzione di marcia	no
in senso opposto alla direzione di marcia	no
con cintura a 2 punti	sì 1)
con cintura a 3 punti	sì 1)
su sedili posteriori esterni	sì 2)
sul sedile posteriore centrale	sì 2)

su sedili posteriori girati avanti	sì
su sedili posteriori girati indietro	no
su sedili posteriori girati trasversalmente	no
sul sedile del passeggero	no

(Attenetevi alle disposizioni del vostro paese).

1) La cintura deve essere omologata a norma ECE R 16 (o norma comparabile), riconoscibile ad es. dalla "E", "e" contornata sull'etichetta di collaudo presente sulla cintura. Occorrono sempre due cinture dell'auto.

2) Occorrono sempre due sedili posteriori adiacenti.

**Para la protección del bebé**

- Nunca deje al bebé en el capazo sin vigilancia dentro del vehículo.

**Para mayor protección de todos los ocupantes del vehículo**

En caso de frenada de emergencia o accidente, los objetos y las personas que no estén asegurados pueden lesionar a otros ocupantes. Por ello, es recomendable que se asegure de que:

- los respaldos de los asientos del vehículo estén fijados (p. ej.: bloquee el asiento trasero abatible).
- todos los objetos pesados o de bordes afilados que vayan en el vehículo estén bien sujetos (p. ej. en la percha).
- todos los ocupantes lleven abrochado el cinturón de seguridad.
- el capazo esté siempre bien fijado, aunque no esté ocupado.



**Para a protecção do seu bebé**

- Nunca deixe a criança sem vigilância na alcofa para bebé dentro do automóvel.

**Para a protecção de todos os ocupantes do veículo**

Em caso de uma travagem de emergência ou em caso de acidente, objectos e pessoas não seguros podem ferir outros ocupantes. Por isso, preste sempre atenção para que

- os encostos do assento do condutor estejam fixos (p.ex. encaixar encosto do banco rebatível).
- no veículo (p.ex. na chapeleira) todos os objectos pesados ou de arestas afiadas estejam seguros.
- todas as pessoas tenham o cinto de segurança colocado.
- a alcofa para bebé no automóvel esteja sempre fixa, mesmo quando não transportar nenhuma criança.

**Per la protezione del vostro bambino**

- Non lasciate mai incustodito il vostro bambino dopo averlo sistemato nella navicella in auto.

**Per la protezione di tutti i passeggeri**

In caso di frenata brusca o di incidente, gli oggetti non fissati o le persone non allacciate possono ferire gli altri passeggeri. Fate pertanto sempre attenzione a che...

- gli schienali dei sedili dell'auto siano bloccati (ad es. fate scattare in posizione i sedili posteriori ribaltabili);
- tutti gli oggetti pesanti o con spigoli vivi presenti in auto (ad es. sul ripiano posteriore) siano fissati;
- tutte le persone presenti all'interno dell'auto siano allacciate;
- la navicella sia sempre fissata all'interno dell'auto, anche se non viene trasportato alcun bambino.

### Para mayor protección de su vehículo

- En las tapicerías de los vehículos hechas con materiales delicados (p. ej. terciopelo, piel, etc.), el uso de capazos puede dejar marcas. Para evitarlo, puede colocar debajo del asiento una manta, un pañuelo, etc.

## 4.1 Instalación en el vehículo

### Cómo asegurar el capazo en el asiento posterior de su vehículo:



Son necesarios dos asientos contiguos con cinturón de tres o de dos puntos (autorizado según la norma ECE R 16 u otra análoga).

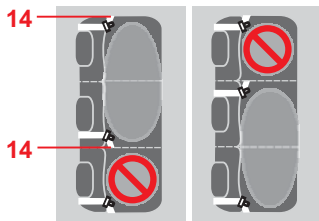

### 1. Colocación del capazo en el vehículo

- ✎ Seleccione los dos asientos posteriores que tengan los puntos de sujeción **14** del cinturón de la cintura **15** en el borde exterior de los mismos.

## Para protecção do seu automóvel

- Em alguns revestimentos dos assentos em material delicado (p.ex. veludo, pele, etc.) podem aparecer vestígios de desgaste devido à utilização de alcofas para bebé. Para evitar isso, pode colocar p.ex. uma cobertura ou uma toalha.

### 4.1 Montagem no veículo

**Fixa a alcofa para bebé no banco traseiro do seu veículo, do seguinte modo:**



necessita de dois lugares lado a lado, com cinto de 3 ou de 2 pontos de fixação (homologado conforme a norma ECE R 16 ou semelhante).

#### 1. Colocar a alcofa para bebé no automóvel

- ✎ Escolha os lugares no banco traseiro, nos quais os pontos de fixação **14** dos cintos para a cintura **15** se encontram no bordo exterior de ambas as superfícies do assento.

## Per la protezione della vostra automobile

- A causa dell'uso di navicelle, alcuni rivestimenti in materiale delicato dei sedili (ad es. velluto, pelle, ecc.) possono presentare tracce di usura. Per evitare questo inconveniente, potete mettere sotto i seggiolini, ad es., una coperta o un asciugamano.

### 4.1 Montaggio in auto

**Per fissare la navicella sui sedili posteriori dell'auto:**



Sono necessari due sedili adiacenti muniti di cintura a 3 o 2 punti (omologati a norma ECE R 16 o norma comparabile).

#### 1. Sistemazione della navicella all'interno dell'auto

- ✎ Individuate i due sedili presso cui i punti di fissaggio **14** delle cinture addominali **15** si trovano sui due lati opposti della superficie di seduta.

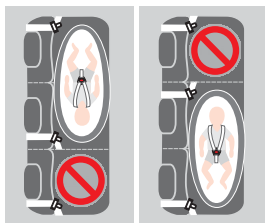

5



16

15

- ❖ Coloque el capazo en el asiento posterior de forma transversal al sentido de la marcha.



**¡Peligro!** Coloque el capazo en los asientos posteriores de manera que la cabeza del bebé siempre esté en el lado opuesto al de la puerta del vehículo.

- ❖ **Un consejo:** si el capazo del bebé se encuentra inseguro colocado transversalmente sobre el asiento del vehículo, puede mejorar su posición colocando una manta o una toalla debajo.
- ❖ Asegúrese de que el asa **5** se encuentra en la posición superior **A**.

## 2. Fijación de las hebillas del cinturón de seguridad **18** a los cinturones de la cintura **15**.

- ❖ Doble el cinturón de la cintura **15** del cinturón de seguridad en forma de bucle **16**.

- ☞ Coloque a alfofa para bebé no banco traseiro, na posição transversal relativamente ao sentido de marcha.



**Perigo!** Escolha a posição nos bancos traseiros sempre de forma a que a cabeça da criança fique do lado oposto ao da porta do veículo!

- ☞ **Dica!** Se a alfofa para bebé se encontrar insegura ou inclinada nos assentos do veículo, pode melhorar colocando um cobertor ou toalha por baixo da mesma.
- ☞ Certifique-se de que a pega **5** se encontra na posição superior **A**.

## 2. Fixar as guarnições do cinto do automóvel **18** nos cintos para a cintura **15**.

- ☞ Coloque o cinto para a cintura **15** do cinto de segurança do automóvel um sobre o outro de modo a formar uma corrediça **16**.

- ☞ Posizionate la navicella sui sedili posteriori in senso trasversale rispetto alla direzione di marcia.



**Pericolo!** La testa del bambino deve sempre trovarsi sul lato rivolto verso la portiera!

- ☞ **Consiglio!** Se la navicella non poggia sul sedile in modo sicuro o risulta troppo inclinata, potete porre rimedio mettendo una coperta o un asciugamano tra sedile e navicella.
- ☞ Accertatevi che il maniglione **5** si trovi nella posizione superiore **A**.

## 2. Fissaggio delle fibbie metalliche **18** alle cinture addominali **15**.

- ☞ Ripiegate la cintura addominale **15** montata sull'auto e formate un passante **16**.

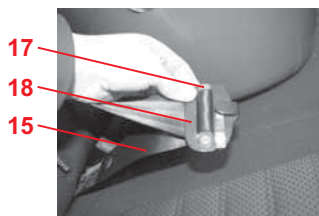
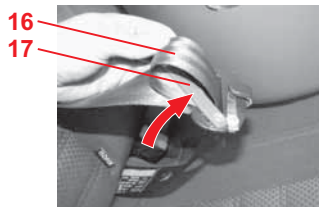
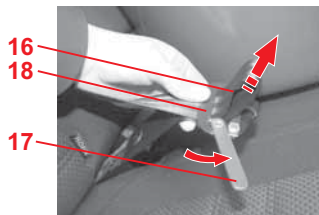

- ✎ Desplace a un lado el cierre rojo **17** de la hebilla del cinturón de seguridad **18**.
- ✎ Introduzca este bucle del cinturón **16** a través de la hebilla del cinturón de seguridad **18**.
- ✎ Enganche el bucle del cinturón **16** con el cierre rojo **17** de la hebilla del cinturón de seguridad **18**.
- ✎ Vuelva a desplazar el cierre rojo **17** a su posición inicial, de manera que el cierre **17** y el bucle del cinturón **16** se encuentren en el centro de la hebilla **18**.
- ✎ Fije del mismo modo la segunda hebilla del cinturón de seguridad **18** al cinturón de la cintura **15** del otro asiento posterior.

- ✎ Desloque o trinco vermelho **17** na guarnição do cinto do automóvel **18** para o lado.
- ✎ Introduza esta corredeira do cinto **16** na guarnição do cinto do automóvel **18**.
  
- ✎ Engate a corredeira do cinto **16** no trinco vermelho **17** na guarnição do cinto do automóvel **18**.
  
- ✎ Volte a deslocar o trinco vermelho **17** para trás, de modo a que o trinco **17** fique, junto com a corredeira do cinto **16**, no centro da guarnição **18**.
- ✎ Fixe do mesmo modo a segunda guarnição do cinto do automóvel **18** no cinto para a cintura **15** do outro banco traseiro.

- ✎ Ruotate di lato la barra di bloccaggio rossa **17** prevista sulla fibbia metallica **18**.
- ✎ Introducete il passante **16** attraverso la fibbia metallica **18**.
  
- ✎ Infilate il passante **16** nella barra di bloccaggio rossa **17** della fibbia metallica **18**.
  
- ✎ Ruotate la barra di bloccaggio rossa **17**, riportandola in sede. La barra di bloccaggio rossa **17** con il passante **16** si trovano ora al centro della fibbia metallica **18**.
- ✎ Seguendo la stessa procedura, procedete quindi al fissaggio della seconda fibbia metallica **18** sulla cintura addominale **15** dell'altro sedile posteriore.

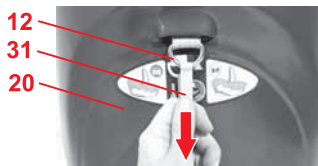
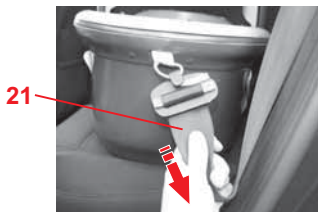
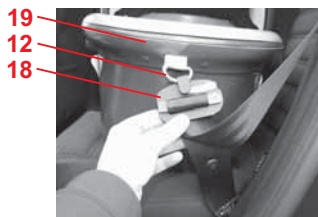

### 3. Sujeción del capazo en el vehículo.

☞ Enganche una hebilla del cinturón de seguridad **18** del asiento posterior lateral en el extremo de los pies **19** del capazo en la anilla D de sujeción **12**.

☞ Tire con fuerza del extremo suelto del cinturón de seguridad o del cinturón diagonal **21** para fijar bien el capazo en los asientos posteriores.

☞ Extraiga del todo la anilla D de sujeción **12** tirando de la lengüeta verde **31** situada en el cabezal **20**  
**¡Cuidado!** Si no se puede extraer la anilla D de sujeción **12**, significa que el respaldo **6** todavía está en posición vertical. Recline el respaldo **6** del todo hasta la posición horizontal (véase 2.4).



### 3. Fixe bem a alfofa para bebé no automóvel

↘ Engate uma guarnição do cinto do automóvel **18** do banco traseiro lateral na extremidade dos pés **19** da alfofa para bebé, nos anéis D **12**.

↘ Puxe com força a extremidade solta do cinto do automóvel ou no cinto diagonal **21**, de modo a fixar bem a alfofa para bebé nos bancos traseiros.

↘ Puxe, na extremidade para a cabeça **20**, o anel D **12**, na lingueta verde **31** totalmente para fora **Atenção!** Se não for possível retirar o anel D **12**, o encosto **6** ainda se encontra na posição vertical. Desloque o encosto **6** para a posição deitada (ver 2.4).

### 3. Ancoraggio della navicella all'interno dell'auto

↘ Agganciate la fibbia metallica **18** fissata alla cintura del sedile posteriore esterno presso il lato piedi **19** della navicella, infilandola nell'anello a D **12**.

↘ Tirate energicamente l'estremità libera della cintura dell'auto e la cintura diagonale **21** per ancorare saldamente la navicella al sedile posteriore.

↘ Presso il lato testa **20**, estraete completamente l'anello a D **12** servendovi della linguetta verde **31**.

**Attenzione!** Se non riuscite ad estrarre l'anello a D **12**, ciò significa che lo schienale **6** è ancora sollevato. Abbassate lo schienale **6** in posizione completamente orizzontale (ved. 2.4).

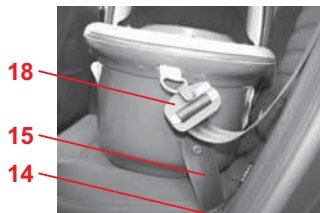
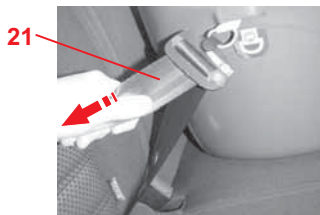
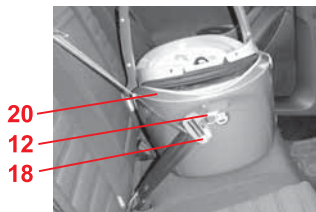

✎ Enganche la hebilla del cinturón de seguridad **18** del asiento posterior central en la anilla D de sujeción **12** situada en el cabezal **20** del capazo.

✎ Tire con fuerza del extremo suelto del cinturón de seguridad o del cinturón diagonal **21** para fijar bien el capazo en los asientos posteriores.

✎ **¡Cuidado!** Asegúrese de que los cinturones de la cintura **15** están tensados y van directamente desde sus puntos de anclaje **14** en el asiento hasta la hebilla del cinturón de seguridad **18**.

✎ Tire del capazo para comprobar que está montado firmemente.

☞ Engate a guarnição do cinto do automóvel **18** do banco traseiro central na extremidade da cabeça **20** da alcofa para bebé, nos anéis D **12**.

☞ Puxe com força a extremidade solta do cinto do automóvel ou no cinto diagonal **21**, de modo a fixar bem a alcofa para bebé nos bancos traseiros.

☞ **Atenção!** Certifique-se de que os cintos para a cintura **15** passam dos seus pontos de ancoragem **14** na superfície do assento, de forma esticada e directamente para a guarnição de metal do cinto do automóvel **18**.

☞ Puxe a concha da alcofa para bebé, para verificar se a montagem está segura.

☞ Agganciate la fibbia metallica **18** fissata alla cintura del sedile posteriore centrale presso il lato testa **20** della navicella, infilandola nell'anello a D **12**.

☞ Tirate energicamente l'estremità libera della cintura dell'auto e la cintura diagonale **21** per ancorare saldamente la navicella al sedile posteriore.

☞ **Attenzione!** Accertatevi che le cinture addominali **15** siano tese e che scorrano direttamente dai punti di ancoraggio **14** presenti sulla superficie di seduta fino alla fibbia metallica **18**.

☞ Tirate la navicella per verificarne il bloccaggio.

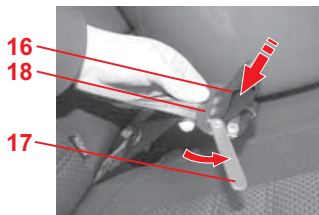
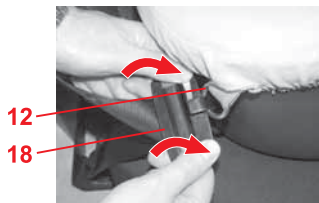

## 4.2 Desinstalación del vehículo



- ✧ Agarre la hebilla del cinturón de seguridad **18** con las dos manos y gírela hacia delante para aflojar el cinturón de seguridad.
- ✧ Siga girando la hebilla **18** hasta que se desenganche de la anilla D de sujeción **12**.
- ✧ Desenganche de este modo las dos hebillas del cinturón de seguridad **18**.

**Un consejo:** en caso de uso diario, puede dejar las hebillas **18** fijadas a los cinturones de seguridad.

**¡Cuidado!** Retire siempre las hebillas **18** antes de fijar otros asientos infantiles o de abrochar el cinturón de seguridad a otras personas.

- ✧ Suelte los bucles del cinturón **16** de la hebilla del cinturón de seguridad **18**.
- ✧ Desplace a un lado el cierre rojo **17** y extraiga el cinturón de seguridad de la hebilla **18**.

## 4.2 Desmontagem e remoção do automóvel



- ✎ Agarre na guarnição do cinto do automóvel **18** com ambas as mãos e rode-a para a frente, para soltar o cinto do automóvel.
- ✎ Continue agora a rodar a guarnição **18** até esta desencaixar do anel D **12**.
- ✎ Desencaixe deste modo ambas as guarnições do cinto do automóvel **18**.  
**Dica!** Para uso quotidiano, pode deixar as guarnições **18** fixas nos cintos do automóvel.  
**Atenção!** Retire as guarnições **18** sempre antes de fixar outras cadeiras para crianças com o cinto do automóvel ou de colocar o cinto em pessoas.
- ✎ Solte a corrediça do cinto **16** da guarnição do cinto do automóvel **18**.
- ✎ Desloque o trinco vermelho **17** para o lado e retire o cinto do automóvel da guarnição do cinto do automóvel **18**.

## 4.2 Smontaggio dall'auto



- ✎ Afferrate la fibbia metallica **18** con entrambe le mani e ruotatela in avanti per allentare la cintura dell'auto.
- ✎ Continuate a ruotare la fibbia metallica **18** fino a sganciarla dall'anello a D **12**.
- ✎ Sganciate le fibbie metalliche **18** di entrambe le cinture.  
**Consiglio!** Nell'uso quotidiano è possibile lasciare le fibbie metalliche **18** montate presso le cinture dell'auto.  
**Attenzione!** Prima di utilizzare le cinture dell'auto per allacciare altri seggiolini o persone, rimuovete sempre le fibbie metalliche **18**.
- ✎ Sbloccate il passante **16** dalla la fibbia metallica **18**.
- ✎ Ruotate di lato la barra di bloccaggio rossa **17** e sfilate la cintura dell'auto dalla fibbia metallica **18**.



20

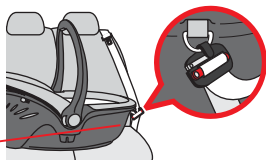

19

### 4.3 Instalación correcta del capazo en el vehículo



Para mayor seguridad del bebé, compruebe que:

- el capazo esté fijado de forma transversal al sentido de la marcha,
- la cabeza del niño se encuentre en el lado opuesto al de la puerta del vehículo,
- el capazo esté fijado con dos cinturones de seguridad,
- el cinturón de seguridad del vehículo esté tenso y no se haya retorcido,
- el cinturón de seguridad del asiento posterior central esté enganchado al cabezal **20**,
- el cinturón de seguridad del asiento posterior lateral esté enganchado al extremo para los pies **19**,
- no esté utilizando nunca otros puntos de fijación del cinturón de seguridad distintos a los descritos aquí.

### 4.3 Deste modo a sua alfofa para bebé está correctamente instalada no veículo



Verifique, para a segurança do seu bebé, se...

- a alfofa para bebé está instalada na transversal em relação ao sentido da marcha,
- a cabeça da criança se encontra do lado oposto à porta do veículo.
- a alfofa para bebé está fixa com dois cintos do automóvel,
- o cinto do automóvel está esticado e não torcido,
- o cinto do automóvel do local central do banco traseiro está colocado em torno da extremidade para a cabeça **20**,
- o cinto do automóvel do banco traseiro lateral está colocado em torno da extremidade para os pés **19**,
- nunca utiliza outros pontos de fixação para o cinto do automóvel, tal como aqui descrito.

### 4.3 Corretta installazione della navicella in auto



Per la sicurezza del vostro bambino verificate che...

- la navicella sia fissata trasversalmente rispetto alla direzione di marcia,
- la testa del bambino sia rivolta verso la portiera,
- la navicella sia fissata mediante due cinture,
- la cintura dell'auto sia tesa e non attorcigliata,
- la cintura del sedile posteriore centrale sia agganciata al lato testa **20**,
- la cintura del sedile posteriore esterno sia agganciata presso il lato piedi **19**.
- Non utilizzate mai punti di ancoraggio per la cintura dell'auto diversi da quelli descritti.

## 5. Utilización como complemento para cochecito



Tenga en cuenta las instrucciones de uso de su cochecito.



El capazo se puede utilizar como complemento para cochecito en todos los chasis Britax que presenten el **símbolo capazo para cochecito "Tipo A"** y que estén autorizados para un capazo de cochecito.

**Un consejo:** se puede adquirir una capota para lluvia adecuada como accesorio en tiendas especializadas.



**Para la protección del bebé**

**¡ADVERTENCIA!** Este capazo **no es apropiado...**

- ... como sustituto de la cama o cuna.  
Los capazos, los cochecitos y las sillas de paseo deben utilizarse únicamente para el transporte.
- ... para el transporte de más de un niño a la vez.
- ... para el uso industrial.
- ... en combinación con otros chasis.



## 5. Utilização como aplicação para o carrinho de passeio.



Observe o manual de instruções do seu carrinho de passeio!



A alcofa para bebé pode ser aplicada nos chassis dos carrinhos de passeio que estejam identificados com o **símbolo aplicação para carrinho de passeio "Tipo A"** e autorizados para uma aplicação para carrinhos de passeio.

**Dica!** Pode ser obtida uma capa impermeável como acessório, num revendedor especializado.



**Para a protecção do seu bebé**

**AVISO!** Esta aplicação para carrinho de passeio **não** é adequada...

- ... como substituição para cama ou berço. Bolsas, carrinhos de passeio normais e carrinhos de passeio desportivos podem ser utilizados apenas para o transporte.
- ... para o transporte de mais de uma criança.
- ... para o uso industrial.
- ... em ligação com outros chassis.

## 5. Utilizzo come navicella per passeggino



Attenetevi alle istruzioni d'uso del vostro passeggino!



La navicella può essere montata su tutti i passeggini con telaio Britax contrassegnati con il **simbolo Navicella per passeggino "Tipo A"** e omologati per l'uso con una navicella.

**Consiglio!** Nei negozi specializzati è disponibile come accessorio un parapigioggia coordinato.



**Per la protezione del vostro bambino**

**CAUTELA!** Questa navicella per passeggino **non** è adatta...

- ... come alternativa a lettino o culla. Utilizzare portabebé, passeggino e passeggino sportivo esclusivamente per il trasporto.
- ... per il trasporto di più di un solo bambino.
- ... per l'uso professionale.
- ... in combinazione con altri telai.

**Para la protección del bebé**

- ¡ADVERTENCIA! Asegúrese de que el capazo y el cochecito están unidos de forma segura.
- Nunca agarre el capazo para levantar o empujar el cochecito.
- Bloquee siempre los frenos antes de colocar el capazo en el cochecito o de extraerlo.
- El capazo sólo es adecuado para el transporte de bebés que todavía no pueden sentarse por sí mismos.
- ¡ADVERTENCIA! No utilice ninguna base adicional.
- No utilice nunca este capazo sobre un soporte.

**Para a protecção do seu bebé**

- **AVISO!** Certifique-se de que a aplicação para carrinho de passeio está bem encaixada no carrinho de passeio.
- Nunca agarre na aplicação para carrinho de passeio para levantar ou empurrar o carrinho de passeio.
- Encaixe sempre os travões, antes de colocar ou voltar a retirar a aplicação para carrinho de passeio no/do carrinho de passeio.
- A aplicação para carrinho de passeio destina-se apenas ao transporte de bebés que ainda não se conseguem sentar sozinhos.
- **AVISO!** Não use bases adicionais .
- Nunca utilize esta aplicação para carrinhos de passeio sobre um suporte.

**Per la protezione del vostro bambino**

- **CAUTELA!** Accertatevi che la navicella sia collegata in modo sicuro al passeggino.
- Non afferrate mai la navicella per sollevare o spostare il passeggino.
- Bloccate sempre il freno prima di applicare la navicella sul passeggino o prima di toglierla.
- La navicella per passeggino è adatta esclusivamente al trasporto di bambini non ancora in grado di sedersi da soli.
- **CAUTELA!** Non usate stoffe aggiuntive.
- Non utilizzate mai la navicella su un supporto.

## 5.1 Colocación en el cochecito

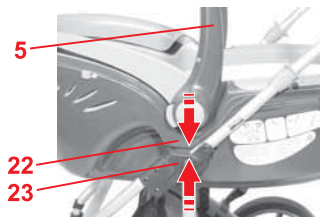

- ❖ Bloquee los frenos tal y como se describe en las instrucciones del cochecito.
- ❖ Prepare el cochecito para el capazo, tal y como se describe en las instrucciones del cochecito (p. ej. ajustar la silla del cochecito o extraer la estructura del asiento)
- ❖ Coloque el capazo en el cochecito en sentido contrario al de la marcha.  
**¡Cuidado!** No intente nunca fijar el capazo en el cochecito en el sentido de la marcha.
- ❖ Encaje las lengüetas de sujeción **22** del capazo en las ranuras de sujeción **23** de ambos lados.  
"CLIC"  
**¡Cuidado!** Asegúrese de que el capazo está bien fijado al cochecito tirando hacia arriba del asa **5**.

## 5.1 Colocação no carrinho de passeio



- ✧ Engate o travão, tal como é descrito nas instruções do carrinho de passeio.
- ✧ Prepare o carrinho de passeio para a respectiva aplicação (por ex. ajustar o assento do carrinho de passeio ou retirar o assento), tal como é descrito nas instruções do carrinho de passeio.
- ✧ Coloque a alfofa para bebé, no sentido contrário ao da marcha, sobre o carrinho de passeio.  
**Atenção!** Nunca tente fixar a alfofa para bebé no carrinho de passeio, no sentido da marcha.
- ✧ Encaixe as linguetas de fixação **22** da alfofa para bebé nas ranhuras de fixação **23** de ambos os lados.  
"CLIC"  
**Atenção!** Certifique-se de que a alfofa para bebé está bem encaixada no carrinho de passeio, puxando a pega **5** para cima.

## 5.1 Applicazione su un passeggino



- ✧ Bloccate il freno come descritto nelle istruzioni del passeggino.
- ✧ Preparate il passeggino per la navicella come descritto nelle istruzioni per l'uso (ad es. regolazione del seggiolino del passeggino, rimozione della seduta)
- ✧ Sollevate la navicella in senso contrario alla direzione di marcia sul passeggino.  
**Attenzione!** Non cercate di fissare la navicella in direzione di marcia sul passeggino.
- ✧ Fate scattare le linguette di fissaggio **22** della navicella su entrambi i lati nelle fessure di fissaggio **23**.  
Dovreste udire un "clic".  
**Attenzione!** Accertatevi che la navicella sia collegata in modo sicuro al passeggino tirando il maniglione **5** verso l'alto.

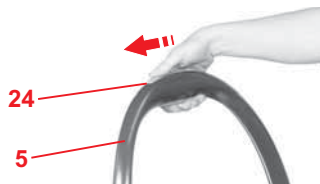

## 5.2 Extracción del cochecito



- ❖ Bloquee los frenos como se describe en las instrucciones del cochecito.
- ❖ Mueva el asa **5** del capazo hacia arriba (véase 2.1).
- ❖ Desplace los pasadores de seguridad **24** del asa **5** a un lado.
- ❖ Presione el pulsador de desenganche **25** situado en el asa **5**.
- ❖ Eleve el capazo hasta que las lengüetas de sujeción **22** se hayan soltado de las ranuras de sujeción **23**.  
**¡Cuidado!** Sujete bien el capazo.
- ❖ Ya se puede sacar el capazo del cochecito.

## 5.2 Remoção da alfofa do carrinho de passeio



- ✎ Encaixe o travão, tal como descrito nas instruções do carrinho de passeio.
- ✎ Rode a pega **5** da alfofa para bebé para cima (ver 2.1).
- ✎ Desloque a corrediça de fixação **24** na pega **5** para o lado.
- ✎ Prima a tecla de bloqueio **25** na pega **5**.

- ✎ Levante um pouco a alfofa para bebé até que as linguetas de fixação **22** se soltarem das ranhuras de fixação **23**.

**Atenção!** Ao efectuá-lo, segure bem na alfofa para bebé.

- ✎ Agora pode retirar a alfofa para bebé do carrinho para passeio.

## 5.2 Rimozione dal passeggino



- ✎ Bloccate il freno come descritto nelle istruzioni per l'uso del passeggino.
- ✎ Spostate in alto il maniglione di trasporto **5** della navicella (ved. 2.1).
- ✎ Spostate di lato il fermo di sicurezza **24** posto sul maniglione **5**.
- ✎ Premete il bottone di sbloccaggio **25** sul maniglione di trasporto **5**.

- ✎ Sollevate la navicella finché le linguette di fissaggio **22** si sono allentate dalle fessure di fissaggio **23**.

**Attenzione!** Tenete ben ferma la navicella.

- ✎ Ora potete togliere la navicella dal passeggino.

## 6. Instrucciones de mantenimiento



### Para mantener el efecto protector

- En un accidente a una velocidad de colisión de más de 10 km/h pueden producirse daños en el capazo que no siempre pueden apreciarse a simple vista.  
En tal caso, es imprescindible que el fabricante examine el capazo y que, en caso necesario, lo sustituya por otro.
- Controle regularmente si las piezas importantes están dañadas. Asegúrese de que todas las piezas mecánicas funcionan sin problemas.
- Compruebe que el capazo no quede aprisionado entre piezas duras (puerta del vehículo, raíles del asiento, etc.), ya que podría dañarse.
- Cuando el capazo esté dañado (p. ej. tras una caída), es imprescindible que el fabricante lo examine.
- Utilice únicamente los accesorios y piezas de repuesto suministrados o permitidos por el fabricante.



## 6. Instruções de conservação



### Para obtenção do efeito de protecção

- Em caso de acidente com uma velocidade de colisão superior a 10 km/h podem ocorrer danos na alfofa para bebé, que podem não ser evidentes.  
Leve de imediato esta alfofa para bebé para ser reparada pelo fabricante e, se necessário, substitua-a.
- Verifique regularmente todas as peças importantes quanto a danos. Certifique-se que os componentes mecânicos funcionam de forma impecável.
- Certifique-se de que a alfofa para bebé não está entalada entre duas peças duras (porta do veículo, calha do assento etc.) e é danificada.
- A alfofa para bebé danificada (p.ex. após uma queda) tem de ser verificada pelo fabricante.
- Apenas utilize acessórios e peças sobressalentes que tenham sido fornecidas ou que sejam autorizadas pelo fabricante.

## 6. Istruzioni di manipolazione



### Per conservare l'azione protettiva

- In caso di incidente ad una velocità di collisione superiore ai 10 km/h, possono essersi verificati danni alla navicella, che non necessariamente sono visibili.  
Fate assolutamente controllare ed eventualmente sostituire questa navicella dal produttore.
- Verificate regolarmente l'eventuale presenza di danni su tutte le parti importanti. Accertatevi che i componenti meccanici funzionino perfettamente.
- Fate attenzione che la navicella non venga schiacciata tra parti dure (portiera dell'auto, guide dei sedili, ecc.) e conseguentemente danneggiata.
- Fate assolutamente controllare dal produttore la navicella se risulta danneggiata (ad es. dopo una caduta).
- Non utilizzate mai altri accessori e pezzi di ricambio che non siano forniti in dotazione o autorizzati dal produttore.

- Mantenga limpio el producto.
- Evite que el capazo permanezca mojado durante mucho tiempo. Si se moja, déjelo secar desplegado a temperatura ambiente.
- No deposite nunca objetos sobre la capota.

**Conserve cuidadosamente el capazo cuando no lo utilice:**

- No coloque objetos pesados sobre él.
- No lo deje nunca cerca de fuentes de calor, p.ej. radiadores.
- No lo esponga directamente a la luz del sol. La funda se podría decolorar.

- Mantenha o produto limpo.
- Evite que a alcofa para bebé permaneça molhada durante um longo período de tempo. Se esta ficar molhada, deixe-a secar aberta, à temperatura ambiente.
- Nunca coloque objectos sobre a capota.

**Guarde a alcofa para bebé devidamente, quando esta não estiver a ser utilizado:**

- Não coloque objectos pesados sobre ela.
- Nunca a guarde na proximidade de fontes de calor p.ex. de radiadores.
- Nunca o exponha à luz solar directa. O revestimento pode perder a cor.

- Mantenete il prodotto pulito.
- Evitate che la navicella resti umida per un tempo prolungato. Se è diventata umida, lasciatela asciugare in stato aperto a temperatura ambiente.
- Non posate mai oggetti sulla capottina.

**Conservate bene la navicella quando non serve.**

- Non posatevi sopra cose pesanti.
- Non depositatela mai nei pressi di fonti di calore ad es. termosifoni.
- Non esponetela alla luce diretta del sole. Il rivestimento potrebbe scolorire.

## 6.1 Mantenimiento del broche del cinturón

El funcionamiento del broche del cinturón contribuye esencialmente a la seguridad del niño. En general, los problemas de funcionamiento del broche del cinturón son debidos a la suciedad.

### Problemas de funcionamiento

- Las lengüetas salen lentamente al presionar el pulsador rojo.
- Las lengüetas no encajan (se salen del broche).
- Las lengüetas encajan sin emitir un "clic" claro.
- Las lengüetas encuentran resistencia al ser introducidas.
- El broche sólo se abre ejerciendo mucha fuerza.

### Posible solución



**No engrase ni lubrique** las piezas del broche del cinturón.

El broche del cinturón sólo puede ser sustituido por el fabricante.

## 6.1 Conservação do fecho do cinto

O funcionamento do fecho do cinto contribui substancialmente para a segurança. Avarias de funcionamento no fecho do cinto atribuem-se, na maioria das vezes, a sujidades:

### Avaria de funcionamento

- As linguetas do fecho são ejectadas ao premir retardadamente a tecla vermelha.
- As linguetas do fecho não encaixam (encontram-se de novo ejectadas).
- As linguetas do fecho encaixam sem um "clique" claro.
- As linguetas do fecho são travadas na introdução (pastoso).
- O fecho do cinto só abre exercendo muita força.

### Solução



As peças do fecho do cinto **não devem ser lubrificadas**.

O fecho do cinto apenas pode ser substituído pelo fabricante.

## 6.1 Manipolazione della chiusura della cintura

Il perfetto funzionamento della chiusura della cintura è fondamentale per la sicurezza. Le anomalie di funzionamento della chiusura sono per lo più riconducibili alla presenza di sporco.

### Anomalia di funzionamento

- Se si preme il tasto rosso, le linguette di chiusura vengono espulse con estrema lentezza.
- Le linguette non scattano più in posizione (vengono riespulse).
- Le linguette scattano in posizione in modo impercettibile.
- Durante l'inserimento le linguette vengono ostacolate (frenate).
- La chiusura della cintura può essere aperta solo esercitando una pressione elevata.

### Rimedio



**Non oliare né ungere** i componenti della chiusura della cintura.

Fate sostituire la chiusura della cintura unicamente dal produttore.

## 6.2 Limpieza

Utilice sólo acolchados o colchones que hayan sido autorizados por Britax/RÖMER para este capazo. Asegúrese de utilizar únicamente una funda de repuesto original, ya que la funda constituye un elemento esencial de la funcionalidad del sistema. Puede adquirir repuestos en tiendas especializadas.



El capazo **no debe usarse sin funda.**

- Puede retirar la **funda** y lavarla con un detergente suave a 30 °C en la lavadora. Siga las instrucciones de lavado incluidas en la etiqueta de la funda. Si lava a más de 30 °C puede decolorarse la tela de la funda. No centrifugue la funda y no la seque nunca en una secadora eléctrica (la funda podría separarse del acolchado).
- Puede retirar el **parasol** y lavarlo a mano con un detergente suave a 30 °C.
- Las **piezas de plástico** pueden lavarse con una solución jabonosa. **No** utilice productos agresivos (p. ej. disolventes).

## 6.2 Limpeza

Utilize apenas revestimentos interiores ou colchões autorizados pela Britax/RÖMER para esta alcofa para bebé. Certifique-se de que apenas coloca um revestimento sobressalente original RÖMER, pois o revestimento representa uma parte essencial do funcionamento do sistema. Pode obter as peças sobressalentes num revendedor especializado.



A alcofa para bebé **não pode ser utilizada sem revestimento.**

- Pode retirar o **revestimento** e lavá-lo na máquina com detergente suave, no modo delicado a 30 °C. Preste atenção às instruções de lavagem do revestimento. Se lavar a mais de 30 °C, é possível que ocorra o tingimento do tecido do revestimento. Não centrifugar o revestimento e nunca o secar numa máquina de secar roupa (o tecido pode soltar-se do estofamento).
- Pode retirar a **capota** e lavá-la na máquina com detergente suave, no modo delicado a 30 °C.
- As **peças em material sintético** podem ser lavadas com uma solução de sabão. **Não** utilizar produtos abrasivos (como p.ex. solventes).

## 6.2 Pulizia

Utilizzate solo inserti o materassi omologati da Britax/RÖMER per questa navicella. Assicuratevi di utilizzare esclusivamente rivestimenti di ricambio originali, poiché il rivestimento è una parte essenziale per il funzionamento del sistema. I rivestimenti di ricambio sono disponibili nei negozi specializzati.



La navicella **NON** deve essere utilizzata **senza rivestimento.**

- Potete rimuovere il **rivestimento** e lavarlo in lavatrice a 30 °C con un detersivo e un programma per capi delicati. Attenetevi esattamente alle istruzioni di lavaggio presenti sull'etichetta del rivestimento. Se lavate a più di 30 °C, è possibile che il tessuto del rivestimento si scolorisca. Non centrifugate il rivestimento e in nessun caso asciugatelo nell'asciugatrice elettrica (il tessuto può staccarsi dall'imbottitura)
- Potete rimuovere **capottina parasole** e lavarla a mano a 30 °C utilizzando un detersivo per capi delicati.
- Potete lavare le **parti in plastica** con una soluzione acqua e sapone. **Non utilizzate** detersivi aggressivi (ad es. solventi).

- Los **cinturones** pueden lavarse con una solución jabonosa en agua templada.

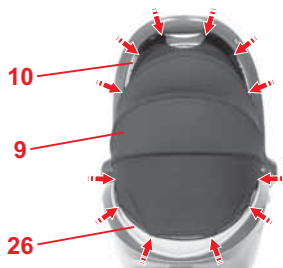

### 6.3 Desenganche del parasol

- ✧ Desenganche las varillas del borde del parasol **9** de los ganchos situados en el protector delantero de la capota **10** y en el protector de la funda **26**.

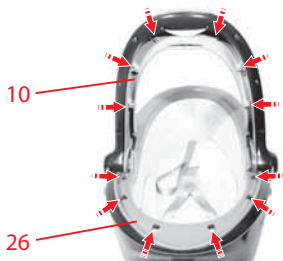

### 6.4 Enganche del parasol

- ✧ Enganche los dos varillas cortas del borde del parasol **9** en los ganchos del protector delantero de la capota **10**.
- ✧ Enganche la varilla larga en los ganchos del protector de la funda **26**.



- Os **cintos** podem ser lavados com uma solução de sabão morna.

### 6.3 Soltar a capota

- Solte as varetas na borda da capota **9** dos ganchos no arco da capota **10** e na antepara do revestimento **26**.

### 6.4 Encaixar a capota

- Encaixe as duas varetas curtas na borda da capota **9** nos ganchos no arco da capota **10**.
- Engate a vareta comprida no gancho na antepara do revestimento **26**.

- Potete lavare le **cinture** con una soluzione tiepida di acqua e sapone.

### 6.3 Sgancio della capottina parasole

- Sganciate le aste sul bordo della capottina parasole **9** dai ganci presenti sulla staffa **10** e sull'aletta **26**.

### 6.4 Aggancio della capottina parasole

- Agganciate le due aste corte sul bordo della capottina parasole **9** ai ganci presenti sulla staffa **10**.
- Agganciate l'asta più lunga ai ganci previsti sull'aletta **26**.

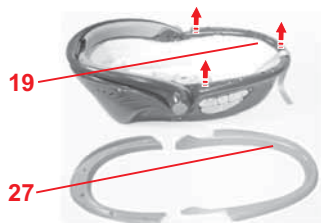
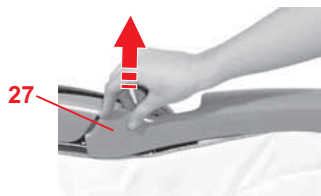
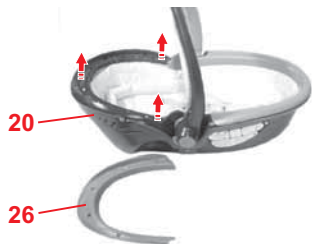

## 6.5 Extracción de la funda

- ✧ Desenganche el parasol **9** (véase 6.3).
- ✧ Retire el protector de la funda **26** del cabezal **20**.
- ✧ Extraiga los extremos del protector de la funda **27** del extremo de los pies **19** del borde del capazo.
- ✧ Extraiga el protector de la funda **27** del extremo de los pies **19**.

## 6.5 Remoção do revestimento

- ✎ Solte a capota **9** (ver 6.3).
- ✎ Retire a antepara do revestimento **26** na extremidade para a cabeça **20**.
  
- ✎ Retire as extremidades da antepara do revestimento **27** da extremidade para os pés **19** da beira da concha.
  
- ✎ Retire a antepara do revestimento **27** na extremidade para os pés **19**.

## 6.5 Rimozione del rivestimento

- ✎ Sganciate la capottina parasole **9** (ved. 6.3).
- ✎ Rimuovete l'aletta **26** presente presso il lato testa **20**.
  
- ✎ Sfilate le estremità dell'aletta **27** presso il lato piedi **19** dalla navicella.
  
- ✎ Rimuovete l'aletta **27** presente presso il lato piedi **19**.

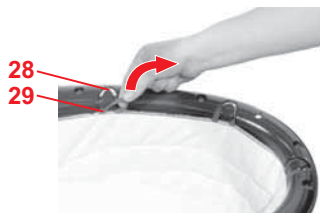

- ✎ Desenganche los bucles de goma **29** del gancho de la funda **28** situados en el borde del capazo.



- ✎ Abra el broche **1** (presione el pulsador rojo).
- ✎ Retire el broche del cinturón **1** de la funda.
- ✎ Retire los cinturones de los hombros **3** con las lengüetas de broche **2** de la funda.
- ✎ Ajuste el respaldo **6** en la posición más alta (véase 2.4).
- ✎ Retire la funda del respaldo **6**.
- ✎ Ahora puede retirar la funda.

- ✎ Retire as corredeiras de borracha **29** do revestimento dos ganchos **28** na beira da concha.
  
- ✎ Abra o fecho do cinto **1** (premir na tecla vermelha).
- ✎ Desenfie o fecho do cinto **1** do revestimento.
- ✎ Desenfie os cintos para os ombros **3** com as linguetas de aperto **2** do revestimento.
- ✎ Desloque o encosto **6** para a posição mais em cima (ver 2.4).
- ✎ Retire o revestimento do encosto **6**.
- ✎ Agora pode retirar o revestimento.

- ✎ Sganciate gli occhielli elastici **29** del rivestimento dai ganci **28** sul bordo della navicella.
  
- ✎ Aprite la chiusura della cintura **1** (premendo il tasto rosso).
- ✎ Sfilate la chiusura della cintura **1** dal rivestimento.
- ✎ Sfilate le cinture spalle **3** con le linguette di chiusura **2** dal rivestimento.
- ✎ Alzate lo schienale **6** nella posizione più alta (ved. 2.4).
- ✎ Rimuovete il rivestimento dell schienale **6**.
- ✎ Ora potete rimuovere il rivestimento.

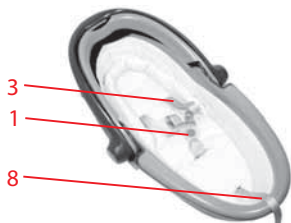

## 6.6 Colocación de la funda

- ✧ Repita en orden inverso la operación descrita en el capítulo 6.5.
- ✧ **¡Cuidado!** Asegúrese de que no se retuerzan los cinturones y estén introducidos correctamente en las ranuras de la funda.

## 7. Instrucciones sobre la eliminación de los componentes

**Tenga en cuenta las normas sobre residuos vigentes en su país.**

Eliminación del embalaje	
	Contenedor de papel y cartón
Eliminación de las piezas individuales	
Funda	Basura general, aprovechamiento térmico
Piezas de plástico	En el contenedor que corresponda en función de su identificación.
Piezas metálicas	Contenedor de metales
Cinta del cinturón	Contenedor para poliéster
Broche y lengüetas	Basura general

## 6.6 Colocação do revestimento

- ✧ Proceda simplesmente pela ordem inversa, como descrito no ponto 6.5.
- ✧ **Atenção!** Certifique-se de que os cintos não estão torcidos e estão correctamente introduzidos nas ranhuras dos cintos do revestimento.

## 7. Indicações sobre a eliminação

**Preste atenção às determinações de eliminação do seu país.**

Eliminação da embalagem	
	Contentor para cartão
Eliminação de peças soltas	
Revestimento	Lixo residual, aproveitamento térmico
Peças em material sintético	Conforme marcação no contentor previsto para o efeito
Peças de metal	Contentor para metais
Cinto	Contentor para poliéster
Fecho & lingueta	Lixo residual

## 6.6 Applicazione del rivestimento

- ✧ Eseguite le istruzioni descritte al punto 6.5 in ordine inverso.
- ✧ **Attenzione!** Assicuratevi che le cinture non siano attorcigliate e che siano infilate correttamente nei passanti della cintura posti sul rivestimento.

## 7. Avvertenze per lo smaltimento

**Attenetevi alle disposizioni del vostro paese in materia di smaltimento.**

Smaltimento dell'imballaggio	
	Container per cartone
Smaltimento delle singole parti	
Rivestimento	Rifiuti non riciclabili, riciclaggio termico
Parti in plastica	In base al contrassegno riportato sui container previsti a tale scopo
Parti in metallo	Container per metalli
Nastro della cintura	Container per poliestere
Chiusura e linguetta	Rifiuti non riciclabili

## 8. Los próximos asientos

Britax / RÖMER Asientos infantiles	Control y autorización conforme a ECE* R 44/04	
	Grupo	Peso
<ul style="list-style-type: none"> <li>• <b>BABY-SAFE</b></li> <li>• <b>BABY-SAFE plus</b></li> <li>• <b>BABY-SAFE plus SHR</b></li> </ul>	0+	0 hasta 13 kg
<ul style="list-style-type: none"> <li>• <b>First Class plus</b></li> </ul>	0+ / I	0 hasta 18 kg

## 9. Dos años de garantía

Este asiento infantil para vehículos o bicicletas/este cochecito tiene una garantía de 2 años por defectos de fabricación o de material. El período de garantía comienza el día de la compra del producto.

Conserve la tarjeta de garantía, el control de entrega firmado por usted y el justificante de compra para acreditar la duración del período de garantía.

En caso de reclamación, el asiento infantil deberá ir acompañado del certificado de garantía. La garantía queda restringida a los asientos infantiles para vehículos o bicicletas / cochecitos que hayan sido utilizados adecuadamente y que se remitan limpios y en correcto estado.



## 8. Sequência de assentos

Britax / RÖMER Cadeiras de criança	Verificação e homologação de acordo com a norma ECE R 44/04	
	Grupo	Peso
<ul style="list-style-type: none"> <li>• <b>BABY-SAFE</b></li> <li>• <b>BABY-SAFE plus</b></li> <li>• <b>BABY-SAFE plus SHR</b></li> </ul>	0+	0 até 13 kg
<ul style="list-style-type: none"> <li>• <b>First Class plus</b></li> </ul>	0+ / I	0 até 18 kg

## 9. Garantia de 2 anos

Para esta cadeira de criança para automóvel/ bicicleta carrinho de passeio disponibilizamos uma garantia de erros de fabrico e do material de 2 anos. A duração da garantia começa no dia da compra. Como comprovativo guarde o certificado de garantia preenchido, a verificação de transferência assinada por si, assim como a prova de compra durante o tempo de garantia.

No caso de reclamação, deve anexar o certificado de garantia ao assento para criança. A garantia restringe-se a assentos de criança para bicicleta/ automóvel que foram manuseadas correctamente e são enviadas num estado limpo e correcto.

## 8. Seggiolini successivi

Britax / RÖMER Seggiolini di sicurezza per bambini	Testati e certificati a norma ECE R 44/04	
	Gruppo	Peso corporeo
<ul style="list-style-type: none"> <li>• <b>BABY SAFE</b></li> <li>• <b>BABY SAFE plus</b></li> <li>• <b>BABY-SAFE plus SHR</b></li> </ul>	0+	0–13 kg
<ul style="list-style-type: none"> <li>• <b>First Class plus</b></li> </ul>	0+ / I	0–18 kg

## 9. Garanzia di 2 anni

Per questo seggiolino da auto/bicicletta/passeggino, la garanzia è di 2 anni per i difetti di fabbricazione o relativi al materiale. La garanzia decorre dal giorno dell'acquisto. Come prova, conservate, per tutta la durata del periodo di garanzia, la cartolina di garanzia compilata, la ricevuta del controllo alla consegna, da voi controfirmata, e lo scontrino d'acquisto.

In caso di reclami, allegare il tagliando di garanzia al seggiolino. La garanzia è limitata ai seggiolini da auto/bicicletta/passeggini, utilizzati in modo conforme e restituiti puliti ed in ordine.

**La garantía no cubre:**

- los desperfectos propios del desgaste normal ni los daños producidos al forzar el asiento
- daños debidos a un uso inapropiado

**¿Qué cubre exactamente la garantía?**

**Tejidos:** Todos nuestros tejidos cumplen unos estándares estrictos en cuanto a la resistencia de los colores a las radiaciones ultravioletas. No obstante, todos los tejidos pierden color cuando se exponen a radiaciones ultravioleta. No se trata, pues, de un defecto de material, sino de fenómenos normales de desgaste que, por lo tanto, no están cubiertos por la garantía.

**Broche:** Los problemas de funcionamiento en el broche del cinturón se deben generalmente a la suciedad acumulada, que puede eliminarse con un buen lavado. Para ello, siga las instrucciones de uso.

**A garantia não se estende a:**

- fenómenos naturais de desgaste e danos por sujeições excessivas
- danos devido a uma utilização imprópria ou incorrecta

**Caso de garantia ou não?**

**Material:** Todos os nossos materiais preenchem os mais altos requisitos relativamente a estabilidade da cor contra radiação UV. Porém, todos os tecidos desbotam, quando são expostos à radiação UV. Neste caso, não se trata de nenhum erro no material, mas sim de fenómenos normais de desgaste, para os quais não se assume qualquer garantia.

**Fecho:** Se ocorrerem avarias de funcionamento no fecho do cinto, estas atribuem-se muitas vezes a sujidades, que podem ser lavadas. Preste atenção ao modo de procedimento no manual de instruções.

**La garanzia non copre:**

- le normali tracce d'usura e i danni causati da una sollecitazione eccessiva,
- i danni causati da un utilizzo non idoneo e non conforme.

**Caso coperto da garanzia?**

**Materiale:** tutti i nostri materiali soddisfano elevati requisiti relativamente alla resistenza dei colori ai raggi UV. Tuttavia, tutti i tessuti sbiadiscono, se vengono esposti ai raggi UV. A tale riguardo non si tratta in alcun caso di un difetto del materiale, ma di un normale fenomeno di usura, che non è coperto da garanzia

**Chiusura:** eventuali anomalie di funzionamento della chiusura della cintura vanno quasi sempre fatte risalire alla presenza di sporco, che può essere eliminato con il lavaggio. Attenetevi alla procedura indicata nelle istruzioni per l'uso.

En los casos propios de garantía, diríjase inmediatamente a una tienda especializada. Allí le aconsejarán y le proporcionarán la ayuda necesaria. A la hora de tramitar los derechos de reclamación, se aplican las tasas de amortización específicas del producto. A este respecto, nos remitimos a las Condiciones Generales de Contratación expuestas en el comercio del vendedor especializado.

### **Uso, cuidado y mantenimiento**

El asiento infantil para vehículos o bicicletas/el cochecito debe utilizarse de acuerdo con las instrucciones de uso. Se indica de forma expresa que deben utilizarse exclusivamente accesorios y repuestos originales.

Em caso da garantia, dirija-se de imediato ao seu revendedor especializado. Ele vai estar sempre ao seu lado para o apoiar. No processamento de reclamações são empregues taxas de amortização específicas do produto. Aqui, remetemo-nos às condições gerais de venda expostas pelo vendedor.

### **Utilização, conservação e manutenção**

A cadeira de criança para automóvel/bicicleta/carrinho de passeio tem de ser manuseada conforme o manual de instruções. Chamamos a atenção para que sejam utilizados apenas acessórios ou peças sobressalentes originais.

In caso di diritto di garanzia, rivolgetevi immediatamente al vostro rivenditore specializzato, che vi assisterà con consigli e azioni concrete. Nel disbrigo dei casi in garanzia vengono applicate le detrazioni specifiche del prodotto. A tale riguardo si rimanda alle condizioni commerciali generali disponibili presso il rivenditore specializzato.

### **Utilizzo, manipolazione e manutenzione**

Il seggiolino da auto/bicicletta/passeggino deve essere trattato conformemente a quanto riportato nelle istruzioni per l'uso. Si richiama espressamente l'attenzione sul fatto che possono essere utilizzati solo accessori e/o parti di ricambio originali.



## 10. Tarjeta de garantía / Control de entrega

Nombre:

---

Dirección:

---

Código postal:

---

Localidad:

---

Teléfono (con prefijo):

---

Correo electrónico:

---

---

Nombre del producto:

---

Número de artículo:

---

Color de la funda (diseño):

---

Accesorios:

---



**Control de entrega:****1. Completo**

comprobado / correcto

**2. Prueba de funcionamiento**

- Mecanismo de regulación del asiento

comprobado / correcto

- Regulación de correas

comprobado / correcto

**3. Integridad**

- Examinar el asiento

comprobado / correcto

- Examinar tejidos

comprobado / correcto

- Examinar piezas de plástico

comprobado / correcto

He examinado el asiento infantil para vehículos o bicicletas / el cochecito y me he asegurado de que el asiento se entrega completo y de que todos sus dispositivos funcionan correctamente.

He recibido información suficiente sobre el producto y su funcionamiento antes de la compra y conozco las instrucciones de cuidado y mantenimiento.

Fecha de compra: \_\_\_\_\_

Comprador (firma): \_\_\_\_\_

Vendedor: \_\_\_\_\_

Sello del vendedor



## 10. Certificado de garantia / verificação de transferência

Nome:

---

Morada:

---

Código Postal:

---

Local:

---

Telefone (com indicativo):

---

E-mail:

---

---

Nome do produto:

---

Número de artigo:

---

Cor do tecido (Dessin):

---

Acessórios:

---

**Verificação de transferência:****1. Integridade**

verificado / em condições

**2. Verificação da funcionalidade**

- Mecanismo de ajuste do assento

verificado / em condições

- Ajuste do conjunto de cintos

verificado / em condições

**3. Integridade**

- Verificar assento

verificado / em condições

- Verificar peças do tecido

verificado / em condições

- Verificar peças em material sintético

verificado / em condições

Verifiquei a cadeira de criança para automóvel/ bicicleta / carrinho de passeio e certifiquei-me de que o assento foi entregue completo e que todas as funções funcionam na sua totalidade.

Obtive informações suficientes acerca do produto e das suas funções antes da compra e tomei conhecimento das instruções de conservação e manutenção.

Data de compra: \_\_\_\_\_

Comprador (assinatura): \_\_\_\_\_

Vendedor: \_\_\_\_\_

Carimbo do vendedor

## 10. Cartolina di garanzia/ricevuta del controllo alla consegna

Nome:

---

Indirizzo:

---

C.A.P.:

---

Località:

---

Telefono (con prefisso):

---

E-mail:

---

---

Nome del prodotto:

---

Numero articolo:

---

Colore tessuto (design):

---

Accessori:

---

**Controllo alla consegna:****1. Completezza** controllato/in ordine**2. Controllo funzionamento**

- Meccanismo di regolazione seggiolino

 controllato/in ordine

- Regolazione cinture

 controllato/in ordine**3. Integrità**

- Controllo seggiolino

 controllato/in ordine

- Controllo parti in tessuto

 controllato/in ordine

- Controllo parti in plastica

 controllato/in ordine

Ho controllato il seggiolino da auto/bicicletta/passeggino e mi sono accertato/a, che il seggiolino è stato consegnato al completo e che tutte le sue parti funzionano perfettamente.

Prima dell'acquisto ho ricevuto sufficienti informazioni sul prodotto e sul suo funzionamento, e ho preso atto delle disposizioni per la sua manipolazione e manutenzione.

Data d'acquisto:

---

Acquirente (firma):

---

Rivenditore:

---

Timbro rivenditore

Инструкция по эксплуатации  
Brugsvejledning  
Gebruiksaanwijzing

# BABY-SAFE SLEEPER

0 kg – 10 kg

RU

DK

NL

# BABY-SAFE SLEEPER

RU

Инструкция по эксплуатации

## Инструкция по эксплуатации

Мы счастливы, что наша модель **BABY-SAFE SLEEPER** сможет стать надежным спутником Вашего ребенка в первые месяцы его жизни.

**Для надлежащей защиты ребенка модель BABY-SAFE SLEEPER должна устанавливаться и эксплуатироваться только в полном соответствии с настоящей инструкцией.**

Если у Вас возникнут дополнительные вопросы по применению, просим обращаться в нашу фирму.

BRITAX RÖMER Kindersicherheit GmbH  
Britax Excelsior Ltd.

### Содержание

<b>1. Назначение .....</b>	<b>5</b>
<b>2. Эксплуатация детской люльки .....</b>	<b>9</b>
2.1 Регулировка дуги для ношения .....	11
2.2 Складывание солнцезащитного тента .....	13
2.3 Установка ветрозащитного козырька .....	13
2.4 Регулировка спинки .....	15
<b>3. Обеспечение безопасности ребенка .....</b>	<b>17</b>

## Brugsvejledning

Det glæder os, at du har valgt **BABY-SAFE SLEEPER** til beskyttelse af dit barn i de første måneder af dets liv.

**For at kunne yde optimal beskyttelse er det vigtigt, at **BABY-SAFE SLEEPER** monteres og anvendes præcist som beskrevet i denne vejledning.**

Du er altid velkommen til at kontakte os, hvis du har spørgsmål.

BRITAX RÖMER Kindersicherheit GmbH  
Britax Excelsior Ltd.

### Indhold

1. Hvad er <b>BABY-SAFE SLEEPER</b> egnet til? .....	6
2. Sådan bruges babystolen .....	10
2.1 Indstilling af bærehåndtaget .....	12
2.2 Ned- og opklapning af solkalechen .....	14
2.3 Montering af vindbeskyttelsen .....	14
2.4 Indstilling af ryglænet .....	16
3. Barnets sikkerhed .....	18

## Gebruiksaanwijzing

Gefeliciteerd met de aankoop van de **BABY-SAFE SLEEPER**: de juiste keuze om uw kind tijdens diens eerste levensmaanden veilig mee te vervoeren.

**De **BABY-SAFE** moet voor een juiste bescherming van uw baby precies zo worden gebruikt en ingebouwd als in deze gebruiksaanwijzing beschreven.**

Als u nog vragen hebt over het gebruik, neem dan contact met ons op.

BRITAX RÖMER Kindersicherheit GmbH  
Britax Excelsior Ltd.

### Inhoud

1. Geschiktheid .....	6
2. Gebruik van uw babykuip .....	10
2.1 De draagbeugel verstellen .....	12
2.2 In-/uitklappen van het zonnekapje .....	14
2.3 Het windscherm bevestigen .....	14
2.4 Instellen van de rugleuning .....	16
3. Uw baby vastzetten .....	18

3.1	Ослабление плечевых ремней .....	17
3.2	Пристегивание ребенка ремнем .....	19
3.3	Натяжение плечевых ремней .....	21
3.4	Проверка безопасности Вашего ребенка .....	21
<b>4.</b>	<b>Применение в автомобиле .....</b>	<b>23</b>
4.1	Установка люльки в автомобиль .....	27
4.2	Демонтаж детской люльки из автомобиля .....	37
4.3	Проверка правильности установки детской люльки в автомобиле .....	39
<b>5.</b>	<b>Использование в качестве кабины детской коляски .....</b>	<b>41</b>
5.1	Установка на детскую коляску .....	45
5.2	Демонтаж детской люльки с коляски .....	47
<b>6.</b>	<b>Инструкция по уходу за детской люлькой .</b>	<b>49</b>
6.1	Уход за замком ремня .....	53
6.2	Очистка .....	55
6.3	Демонтаж солнцезащитного тента .....	57
6.4	Установка солнцезащитного тента .....	57
6.5	Снятие чехла .....	59
6.6	Надевание чехла .....	63
<b>7.</b>	<b>Указания по утилизации .....</b>	<b>63</b>
<b>8.</b>	<b>Сиденья для детей старшего возраста .....</b>	<b>65</b>
<b>9.</b>	<b>Гарантия на 2 года .....</b>	<b>65</b>
<b>10.</b>	<b>Гарантийный талон / Формуляр контроля при покупке .....</b>	<b>72</b>



3.1	Sådan løsnes skulderselerne .....	18
3.2	Fastspænding af barnet .....	20
3.3	Stramning af skulderselerne .....	22
3.4	Sådan sikrer du barnet korrekt.....	22
<b>4.</b>	<b>Anvendelse i bilen .....</b>	<b>24</b>
4.1	Montering i bilen .....	28
4.2	Afmontering fra bilen .....	38
4.3	Sådan er din babystol monteret rigtigt i bilen ..	40
<b>5.</b>	<b>Montering på barnevognen .....</b>	<b>42</b>
5.1	Påsætning på barnevognen .....	46
5.2	Afmontering fra barnevognen .....	48
<b>6.</b>	<b>Anvisninger til vedligeholdelse .....</b>	<b>50</b>
6.1	Pleje af selelåsen .....	54
6.2	Rengøring .....	56
6.3	Afmontering af solkalechen .....	58
6.4	Montering af solkalechen .....	58
6.5	Aftagning af betrækket .....	60
6.6	Påsætning af betrækket .....	64
<b>7.</b>	<b>Affaldsdeponering .....</b>	<b>64</b>
<b>8.</b>	<b>Stoleudvalg .....</b>	<b>66</b>
<b>9.</b>	<b>2 års garanti .....</b>	<b>66</b>
<b>10.</b>	<b>Garantibevis / udleveringskontrol .....</b>	<b>74</b>

3.1	De schoudergordels lossen maken .....	18
3.2	De gordel bij de baby omdoen .....	20
3.3	De schoudergordel strakker maken .....	22
3.4	Zo is uw baby juist vastgezet .....	22
<b>4.</b>	<b>Gebruik in de auto .....</b>	<b>24</b>
4.1	Inbouw in de auto .....	28
4.2	Uitbouw uit de auto .....	38
4.3	Zo is de kuip op de juiste wijze in de auto ingebouwd .....	40
<b>5.</b>	<b>Gebruik als kinderwagenopzetstuk. ....</b>	<b>42</b>
5.1	Bevestiging op de kinderwagen .....	46
5.2	Verwijderen van de kinderwagen .....	48
<b>6.</b>	<b>Onderhoudshandleiding .....</b>	<b>50</b>
6.1	Het gordelslot onderhouden .....	54
6.2	Reiniging .....	56
6.3	Het zonnekapje losmaken .....	58
6.4	Het zonnekapje bevestigen .....	58
6.5	De bekleding verwijderen .....	60
6.6	De bekleding bevestigen .....	64
<b>7.</b>	<b>Instructies voor de afvoer .....</b>	<b>64</b>
<b>8.</b>	<b>Zitjes voor grotere kinderen .....</b>	<b>66</b>
<b>9.</b>	<b>2 jaar garantie .....</b>	<b>66</b>
<b>10.</b>	<b>Garantiekaart/overdrachtscontrole .....</b>	<b>76</b>

## 1. Назначение

Разрешение на эксплуатацию

Модель **BABY-SAFE SLEEPER** имеет разрешение для двух различных вариантов применения:



... в качестве детской люльки,  
устанавливаемой в автомобиль:



Britax / RÖMER Детская люлька	Проверка и разрешение на эксплуатацию согласно ECE* R 44/04		Рекомендо- ванный возраст
	Группа	Вес тела	
Модель <b>BABY-SAFE SLEEPER</b>	0	до 10 кг	от рождения до 6 месяцев

\*ECE = Европейский стандарт по оборудованию техники безопасности

- Детская люлька сконструирована, испытана и разрешена для эксплуатации в соответствии с требованиями Европейского стандарта по оборудованию для безопасности детей в автомобиле (ECE R 44/04). Знак проверки (буква E в кружке) и номер разрешения для эксплуатации приведены на допуске к эксплуатации (наклейке на детской люльке).

## 1. Hvad er BABY-SAFE SLEEPER egnet til?

### Godkendelse

BABY-SAFE SLEEPER er godkendt til to forskellige monteringsformer:



... som babystol monteret i bilen:

Britax / RÖMER babystol	Afrøvet og godkendt i henhold til ECE* R 44/04		Anbefalet alder
	Gruppe	Kropsvægt	
<b>BABY-SAFE SLEEPER</b>	0	til 10 kg	Fra 0 – ca. 6 måneder

\*ECE = Europæisk norm for sikkerhedsudstyr

- Babystolen er konstrueret, afprøvet og godkendt i henhold til kravene i den europæiske norm for børnesikkerhedsudstyr (ECE R 44/04). Kontrolmærket E (i cirklen) og godkendelsesnummeret sidder på godkendelsesetiketten (mærkat på babystolen).

## 1. Geschiktheid

### Goedkeuring

De BABY-SAFE SLEEPER is goedgekeurd voor twee verschillende toepassingen:



... Als in de auto ingebouwde babykuip:

Britax / RÖMER Babykuip	Controle en goedkeuring conform ECE* R 44/04		Aanbevolen leeftijd
	Groep	Lichaams-gewicht	
<b>BABY-SAFE SLEEPER</b>	0	tot 10 kg	Geboorte tot ca. 6 maanden

\*ECE = Europese norm voor veiligheidsuitrusting

- De babykuip is ontworpen, gecontroleerd en goedgekeurd overeenkomstig de vereisten van de Europese norm voor veiligheidsvoorzieningen voor kinderen (ECE R 44/04). Het keurmerk E (in een rondje) en het goedkeuringsnummer bevinden zich op het goedkeuringslabel (sticker op de babykuip).

- При внесении пользователем каких-либо изменений в конструкцию детской люльки разрешение для эксплуатации утрачивает силу. Изменения могут вноситься исключительно фирмой-изготовителем.



**.. в качестве люльки для детской коляски, устанавливаемой на шасси Britax:**

Люлька прекрасно подходит для установки на детскую коляску, для детей от рождения до прим. 6 месяцев (пока ребенок не начнет самостоятельно сидеть).



Детскую люльку можно использовать в качестве кабины для детских колясок на шасси Britax, обозначенных **символом Кабина для детской коляски "Тип А"**

и разрешенных для использования с кабинами для детских колясок.

Эта кабина для детской коляски разработана и изготовлена в соответствии со стандартами EN1888:2005-11 и EN1466:2004.

- Godkendelsen bortfalder øjeblikkeligt, hvis der ændres ved babystolens konstruktion. Ændringer må kun foretages af producenten.



### ... til montering på barnevognen på et Britax-stel:

Babystolen er beregnet til montering på barnevognen fra fødslen, til barnet kan sidde selv (ved ca. 6 måneder).



Babystolen kan anvendes til montering på barnevogne med Britax-stel, som er markeret med **symbolet "type A"**, og som er godkendt til montering på barnevogn.

Denne babystol til montering på barnevogn er udviklet og fremstillet efter normerne EN1888:2005-11 og EN1466:2004.

- De goedkeuring vervalt zodra er wijzigingen in de babykuip worden aangebracht. Wijzigingen mogen alleen door de fabrikant worden uitgevoerd.



### ... Als kinderwagenopzetstuk op een Britax-onderstel:

De babykuip is geschikt als kinderwagenopzetstuk vanaf de geboorte totdat uw kind zelfstandig kan zitten (ca. 6 maanden).



De babykuip kan als kinderwagenopzetstuk op alle Britax onderstellen worden gebruikt die zijn voorzien van het **symbool kinderwagenopzetstuk "Type A"** en als kinderwagenopzetstuk zijn goedgekeurd.

Dit kinderwagenopzetstuk is ontwikkeld en geproduceerd volgens de normen EN1888:2005-11 en EN1466:2004.

## 2. Эксплуатация детской люльки



### Для защиты Вашего ребенка

- Всегда пристегивайте находящегося в люльке ребенка ремнем.
- Запрещается использовать переносную детскую люльку в качестве замены кровати или колыбели. Люльку можно использовать только для перевозки детей.
- При размещении детской люльки на высоте не оставляйте находящегося в люльке ребенка без присмотра.  
(например, столик для пеленания, стол и т.п.).
- Никогда не зажимайте конец ремня безопасности **8** (см. 3.3) в подвижных деталях автомобиля (например, автоматические двери, транспортеры и т.д.).
- **Внимание!** Пластмассовые детали детской люльки нагреваются на солнце. Ребенок может при этом получить ожоги. Защищайте ребенка и детскую люльку от интенсивного воздействия солнечных лучей (например, накинув сверху на люльку легкую ткань).

## 2. Sådan bruges babystolen



### Beskyt barnet

- Spænd altid barnet fast, når det sidder i babystolen.
- Babystolen er ikke tænkt som erstatning for seng eller vugge. Den må kun bruges til transport.
- Hold altid øje med barnet, hvis babystolen stilles op på et puslebord eller anden forhøjning.
- Pas på, at selens ende **8** (se 3.3) aldrig kan komme i klemme i bevægelige dele (f.eks. automatiske døre, rullende trapper...).
- **Forsigtig!** Babystolens plastdele opvarmes, når solen skinner på dem. Pas på, at barnet ikke brænder sig. Beskyt barnet og babystolen mod direkte sollys (f.eks. ved at lægge et let stykke stof hen over stolen).

## 2. Gebruik van uw babykuip



### Houd u ter bescherming van uw baby aan het volgende

- Doe altijd de gordel bij uw baby om als deze in de kuip zit.
- De babykuip is niet geschikt als vervanging voor bed of wieg. De kuip mag alleen voor het vervoer worden gebruikt.
- Laat uw baby nooit zonder toezicht in de kuip zitten als de kuip op een hoog oppervlak staat (bijv. op een commode, tafel...).
- Klem het uiteinde van de gordel **8** (zie 3.3) nooit vast in bewegende delen (bijv. automatische deuren, roltrappen, enz.).
- **Let op!** De kunststofdelen van de babykuip worden heet in de zon. Uw baby kan zich hieraan branden. Bescherm uw baby en de kuip tegen intensieve zonnestraling (leg bijvoorbeeld een lichte doek over de kuip).

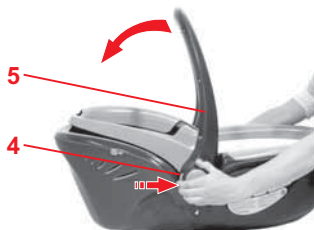

## 2.1 Регулировка дуги для ношения

Дуга для ношения может быть зафиксирована в одном из трех положений:

- ✧ Нажмите одновременно на обе кнопки **4**, расположенные на дуге для ношения **5**.
- ✧ При нажатых кнопках **4** отклоните теперь дугу для ношения **5** вперед и назад так, чтобы она зафиксировалась в желаемом положении.

- **A** : Для ношения и для использования в автомобиле  
**Внимание!** Прежде чем поднять детскую люльку, следует убедиться в том, что дуга для ношения **5** зафиксировалась надежно.

- **B** : Для укладывания ребенка в детскую люльку.



## 2.1 Indstilling af bærehåndtaget

Bærehåndtaget kan indstilles i 3 forskellige positioner:

- ✎ Tryk samtidigt på de to knapper **4** på bærehåndtaget **5**.
  - ✎ Vip nu bærehåndtaget **5** frem eller tilbage til den ønskede position, mens der trykkes på knapperne **4**.
- **A** : Transport- og bæreposition  
**Forsigtig!** Kontrollér, at bærehåndtaget **5** sidder sikkert på plads, før babystolen løftes op.

- **B** : Når barnet lægges ind i babystolen.

## 2.1 De draagbeugel verstellen

De draagbeugel kan in drie standen worden vastgeklikt:

- ✎ Druk de beide knoppen **4** van de draagbeugel **5** tegelijkertijd in.
  - ✎ Klap de draagbeugel **5** met de knoppen **4** ingedrukt naar voren of naar achteren tot de draagbeugel in de gewenste stand staat.
- **A** : Stand voor dragen en transport in de auto  
**Let op!** Controleer of de draagbeugel **5** veilig is vastgeklikt, voordat u de kuip optilt.

- **B** : Stand voor in de kuip plaatsen van uw baby.

С

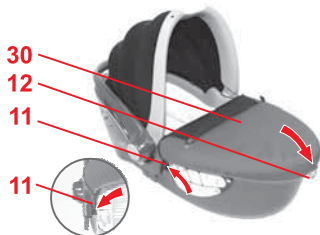
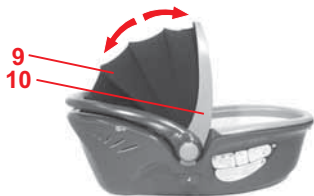

- **С** : Для укладывания ребенка и при использовании в качестве кабины для детской коляски

## 2.2 Складывание солнцезащитного тента

Солнцезащитный тент монтируется следующим образом **9**:

- ☞ Поверните дугу тента **10** вверх, пока не услышите щелчок.

Солнцезащитный тент складывается следующим образом **9**:

- ☞ Немного приподнимите дугу тента **10**, пока она не отщелкнется. Переместите дугу тента **10** назад на край люльки.

## 2.3 Установка ветрозащитного козырька

- ☞ Зацепите обе резиновые петли **11** за крючки под шарниром дуги ношения.
- ☞ Натяните эластичную кайму по краю люльки.
- ☞ Вставьте D-образное кольцо **12** через прорезь в ветрозащитном козырьке **30**.

- **C** : Når barnet lægges ind og ved montering på barnevognen

## 2.2 Ned- og opklapning af solkalechen

### Sådan klappes solkalechen **9** op:

- ☞ Drej kalechebøjlen **10** helt op, til den går i hak.

### Sådan klappes solkalechen **9** ned:

- ☞ Løft kalechebøjlen **10** en smule, så den går ud af hak. Drej kalechebøjlen **10** tilbage til stolens kant.

## 2.3 Montering af vindbeskyttelsen

- ☞ Hægt de to gummiløkker **11** ind i krogene under bærehåndtagets led.
- ☞ Træk den elastiske sømkant over stolens kant.
- ☞ Stik D-ringen **12** gennem åbningen i vindbeskyttelsen **30**.

- **C** : Stand voor in de kuip leggen van uw baby en bij gebruik als kinderwagenopzetstuk

## 2.2 In-/uitklappen van het zonnekapje

### Zo klapt u het zonnekapje **9** uit:

- ☞ Klap de beugel van het kapje **10** naar boven totdat deze wordt vastgeklemd.

### Zo klapt u het zonnekapje **9** in:

- ☞ Til de beugel van het kapje **10** iets op om deze los te haken. Klap de beugel van het kapje **10** terug tot de rand van de kuip.

## 2.3 Het windscherm bevestigen

- ☞ Bevestig de rubberen lussen **11** aan de haken onder het draaipunt van de draagbeugel.
- ☞ Trek de elastische zoomrand over de rand van de kuip.
- ☞ Steek de D-ring **12** door de sleuf in het windscherm **30**.

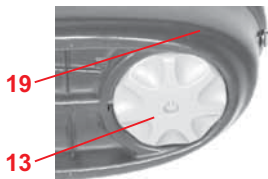
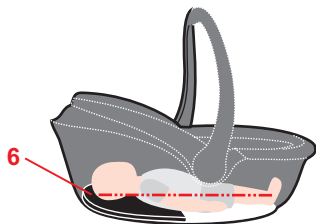

## 2.4 Регулировка спинки



Для защиты Вашего ребенка



- Используйте детскую люльку **только в автомобилях** с абсолютно плоской (ровной) спинкой сиденья **6!**

Наклон спинки регулируется **6** следующим образом:



- ❖ Ослабьте плечевые ремни **3**. (см. пункт 3.1).
  - ❖ Возьмитесь за конец основания детской люльки **19** на дне.
  - ❖ Поверните серое регулировочное колесо **13**...  
...по часовой стрелке: спинка **6** опустится.  
...против часовой стрелки: спинка **6** поднимется.
- Внимание!** Регулировка спинки **6** возможна только при полностью ослабленных плечевых ремнях **3**.
- ❖ Натяните плечевые ремни **3** так, чтобы они плотно прилегали к телу ребенка. (см. пункт 3.3).

## 2.4 Indstilling af ryglænet



### Beskyt barnet



- Babystolen må kun anvendes **i bilen** med helt fladt (vandret) ryglæn **6!**

### Sådan kan du indstille ryglænets hældning **6**:



- ↘ Løsn skulderselerne **3**. (se 3.1)
- ↘ Hold på fodenden **19** nedefra på babystolens bund.
- ↘ Drej det grå indstillingshjul **13**...
  - ...i urets retning: Ryglænet **6** lægges ned.
  - ...imod urets retning: Ryglænet **6** rejses op.

**Forsigtig!** Ryglænet **6** kan kun indstilles, hvis skulderselerne **3** er løsnet helt.
- ↘ Stram selerne **3**, så de sidder tæt mod barnets krop. (se 3.3)

## 2.4 Instellen van de rugleuning



### Houd u ter bescherming van uw baby aan het volgende



- Gebruik de babykuip **in de auto** altijd met de rugleuning **6** helemaal naar beneden (horizontaal)!

### Zo kunt u de schuifhendels **6** in hoogte verstellen:



- ↘ Maak de schoudergordels **3** wat losser. (zie 3.1)
- ↘ Pak het voeteneinde **19** van onderen vast bij de bodem van de babykuip.
- ↘ Draai aan het grijze verstelknop **13**...
  - ...rechtsom: de rugleuning **6** gaat omlaag.
  - ...linksom: de rugleuning **6** komt omhoog.

**Let op!** De rugleuning **6** kan alleen worden versteld als de schoudergordels **3** helemaal losgemaakt zijn.
- ↘ Trek de gordels **3** aan tot deze strak om het lichaam van uw kind zitten. (zie 3.3).

### 3. Обеспечение безопасности ребенка



#### Для защиты Вашего ребенка

- Всегда пристегивайте находящегося в люльке ребенка ремнем.
- Натяжение плечевых ремней **3** меняется вместе с наклоном спинки **6**.

**Внимание!** Убедитесь в том, что плечевые ремни **3** плотно прилегают к телу ребенка, не стесняя его.

#### 3.1 Ослабление плечевых ремней

- ✎ Нажмите на кнопку регулировки натяжения **7** и вытяните оба плечевых ремня **3** одновременно вперед.

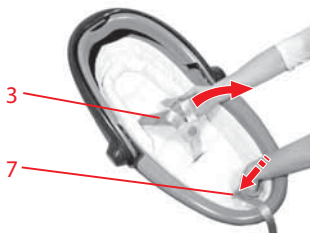

### 3. Barnets sikkerhed



#### Beskyt barnet

- Spænd altid barnet fast, når det sidder i babystolen.
- Skulderselernes spænding **3** ændres, hvis ryglænets hældning **6** indstilles.  
**Forsigtig!** Kontrollér, at skulderselerne **3** altid sidder tæt til kroppen uden at stramme.

#### 3.1 Sådan løsnes skulderselerne

- ✎ Tryk på justeringsknappen **7**, og træk samtidig de to skulderseler **3** fremad.

### 3. Uw baby vastzetten



#### Houd u ter bescherming van uw baby aan het volgende

- Doe altijd de gordel bij uw baby om als deze in de kuip zit.
- De spanning van de schoudergordels **3** verandert naarmate u de hoek van de rugleuning **6** ver stelt.  
**Let op!**Controleer of de schoudergordels **3** van de kuip nauwsluitend zitten, zonder uw baby echter te beknellen.

#### 3.1 De schoudergordels lossen maken

- ✎ Druk op de verstelknop **7** en trek de beide schoudergordels **3** tegelijkertijd naar voren.

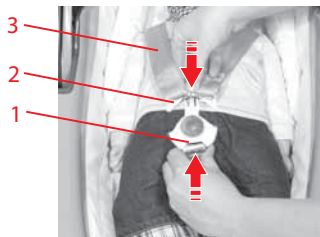
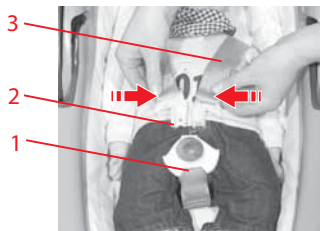

### 3.2 Пристегивание ребенка ремнем

✧ Ослабьте плечевые ремни **3**. (см. пункт 3.1)

✧ Откройте замок ремня **1** (нажав на красную кнопку).

✧ Уложите ребенка в люльку.

✧ Проведите плечевые ремни **3** поверх плеч ребенка.

**Внимание!** Не допускать скручивания или перестановки плечевых ремней.

✧ Сведите оба язычка замка **2** друг с другом...

✧ ...и зафиксируйте их с щелчком в замке ремня **1**.

**ЩЕЛК!**

✧ Натяните плечевые ремни **3** так, чтобы они плотно прилегали к телу ребенка. (см. пункт 3.3).



### 3.2 Fastspænding af barnet

- ✎ Løsn skulderselerne **3**. (se 3.1)
- ✎ Luk selelåsen **1** op (tryk på den røde knap).
- ✎ Læg barnet ned i babystolen.
- ✎ Læg skulderselerne **3** rundt om barnets skuldre.  
**Forsigtig!** Pas på, at du ikke kommer til at sno eller bytte om på skulderselerne.
- ✎ Sæt de to låsetunger **2** sammen...

- ✎ ...og lad dem gå i hak i selelåsen **1** (skal kunne høres).  
KLIK!
- ✎ Stram selerne **3**, så de sidder tæt mod barnets krop.  
(se 3.3)

### 3.2 De gordel bij de baby omdoen

- ✎ Maak de schoudergordels **3** wat losser. (zie 3.1)
- ✎ Open het gordelslot **1** (druk op de rode knop).
- ✎ Leg de uw baby in de kuip.
- ✎ Leid de schoudergordels **3** over de schouders van uw baby.  
**Let op!** Verdraai de schoudergordels niet en wissel deze ook niet om.
- ✎ Breng de beide gespdelen **2** bij elkaar...

- ✎ ...en klik deze hoorbaar in het gordelslot **1** vast.  
KLIK!
- ✎ Trek de gordels **3** aan tot deze strak om het lichaam van uw kind zitten.  
(zie 3.3).

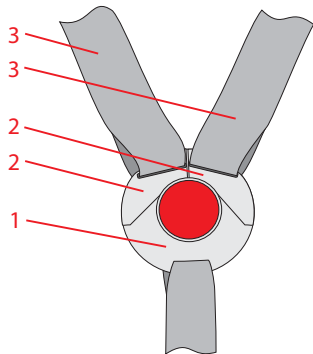

### 3.3 Натяжение плечевых ремней

☞ Потяните за конец ремня **8**.

**Внимание!** Вытягивайте конец ремня прямо, не тяните косо.

### 3.4 Проверка безопасности Вашего ребенка

**!** Для гарантии безопасности Вашего ребенка убедитесь в том, что...

- плечевые ремни **3** детской люльки плотно прилегают к телу ребенка, не стесняя его движений,
- плечевые ремни **3** не скручены,
- язычки замка **2** зафиксированы в замке ремня **1**.

### 3.3 Stramning af skulderselerne

☞ Træk i seleenden **8**.

**Forsigtig!** Træk seleenden lige ud - den må ikke trækkes skråt.

### 3.4 Sådan sikrer du barnet korrekt



**Kontrollér for en sikkerheds skyld, at...**

- skulderselerne **3** til babystolen sidder tæt ind til barnets krop uden at være for stramme,
- skulderselerne **3** ikke er snoede,
- låsetungerne **2** er gået i hak i selelåsen **1**.

### 3.3 De schoudergordel strakker maken

☞ Trek aan het uiteinde **8** van de gordel.

**Let op!** Trek het uiteinde van de gordel recht uit, vooral niet scheef trekken..

### 3.4 Zo is uw baby juist vastgezet



**Controleer voor de veiligheid van uw baby of...**

- de schoudergordels **3** van de kuip nauwsluitend zitten zonder uw baby echter te beknellen,
- de schoudergordels **3** niet zijn verdraaid,
- de gespdelen **2** in het gordelslot **1** zijn vastgeklikt.

## 4. Применение в автомобиле



Следуйте указаниям по применению систем укладки и натяжения ремней безопасности для детей, приведенным в руководстве по эксплуатации Вашего автомобиля.

**Варианты применения детской люльки:**

поперек направления движения	да
в направлении движения	нет
против движения	нет
с 2-точечным ремнем	да 1)
с 3-точечным ремнем	да 1)
на задних сиденьях по краям	да 2)
на заднем сиденье по середине	да 2)

на направленных вперед задних сиденьях	да
на направленных назад задних сиденьях	нет
на задних сиденьях, расположенных вдоль автомобиля	нет
на переднем сиденье	нет

(Соблюдайте предписания, действующие в Вашей стране.)

1) Ремень должен иметь разрешение для эксплуатации согласно стандарту ECE R 16 (или аналогичному стандарту), свидетельством чему является, например, буква "E" ("e") в кружке на этикетке допуска на ремне.

Всегда требуется два автомобильных ремня.

2) Всегда требуется два расположенных рядом задних сиденья

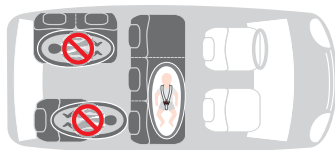

## 4. Anvendelse i bilen



Følg anvisningerne i din bils instruktionsbog om, hvordan børnesikkerhedssystemerne anvendes.



Sådan kan du anvende din babystol:

på tværs af kørselsretningen	ja
i kørselsretningen	nej
modsat kørselsretningen	nej
med 2-punkt-sele	ja 1)
med 3-punkt-sele	ja 1)
på de yderste bagsæder	ja 2)
på de mellemste bagsæder	ja 2)

på bagsæder, der vender fremad	ja
på bagsæder, der vender bagud	nej
på bagsæder, der går på langs	nej
på passagersædet	nej

(Følg forskrifterne i dit land.)

- 1) Selen skal være godkendt i henhold til ECE R 16 (eller tilsvarende norm). En sådan godkendelse vil fremgå af et "E", "e" (med cirkel) på selens kontrolmærke. Der skal altid bruges to bilseler.
- 2) Der skal altid bruges to bagsæder, der er ved siden af hinanden

## 4. Gebruik in de auto



Neem de aanwijzingen voor gebruik van kinderbeveiligingssystemen in het handboek van uw auto in acht.



De babykuip kan als volgt worden gebruikt:

dwars op de rijrichting	ja
in de rijrichting	nee
tegen de rijrichting in	nee
met tweepuntsgordel	ja 1)
met driepuntsgordel	ja 1)
op de achterbank aan de buitenkant	ja 2)
op de middelste zitplaats achterbank	ja 2)

op naar voren gerichte zitplaatsen achter	ja
op de naar achteren gerichte zitplaatsen achter	nee
op de zijwaarts gerichte zitplaatsen achter	nee
op de passagiersstoel,	nee

(Houd u aan de in uw land geldende voorschriften.)

- 1) De gordel dient overeenkomstig ECE R 16 (of een vergelijkbare norm) goedgekeurd te zijn. Dit is bijv. herkenbaar aan de omcirkelde "E", "e" op het controlelabel van de gordel. Er zijn altijd twee autogordels nodig.
- 2) Er zijn altijd twee aaneengesloten achterzitplaatsen nodig

**Для защиты Вашего ребенка**

- Никогда не оставляйте ребенка в установленной в автомобиле детской люльке без присмотра.

**Для защиты всех пассажиров**

При экстренном торможении или дорожно-транспортном происшествии незакрепленные предметы и не пристегнутые пассажиры могут причинить травмы другим пассажирам. Поэтому необходимо всегда следить за тем, чтобы...

- были закреплены спинки сидений (например, зафиксировать заднее откидное сиденье).
- были зафиксированы все находящиеся в автомобиле тяжелые предметы или предметы с острыми краями (например, на полке заднего стекла),
- все пассажиры были пристегнуты ремнями,
- детская люлька всегда была зафиксирована, даже если в ней не перевозится ребенок.

**Beskyt barnet**

- Lad aldrig barnet være uden opsyn, når det sidder i babystolen i bilen.

**Passagersikkerhed**

Hårde opbremsninger eller biluheld indebærer altid en risiko for tilskadekomst som følge af f.eks. genstande eller personer, som ikke er sikret forsvarligt. Forvis dig derfor altid om, at...

- bilsædernes ryglæn er fastgjort (gælder også for bagsædet).
- tunge eller skarpkantede genstande i bilen (f.eks. på baghylden) er sikret forsvarligt.
- alle personer i bilen benytter sikkerhedssele.
- babystolen er spændt fast, også selvom barnet ikke sidder i den.

**Houd u ter bescherming van uw baby aan het volgende**

- Laat uw kind nooit zonder toezicht in de babykuip in de auto achter.

**Ter bescherming van alle passagiers**

Bij een noodstop of een ongeval kunnen niet vastgezette voorwerpen of personen andere passagiers verwonden. Zorg er daarom altijd voor dat...

- de rugleuningen van de zitplaatsen zijn vastgezet (bijv. de neerklapbare rugleuning van de achterbank vastklikken);
- alle zware of scherpe voorwerpen in de auto (bijv. op de hoedenplank) zijn vastgezet;
- alle personen in de auto de gordel om hebben;
- de babykuip in de auto is vastgezet, ook als er geen kind word vervoerd.

### Для защиты Вашего автомобиля

- При использовании детской люльки на автомобильных чехлах из восприимчивых к деформациям материалов (например, из велюра, кожи и т.п.) могут появиться потертые места. Во избежание этого Вы можете подложить под детскую люльку одеяло или полотенце.

## 4.1 Установка люльки в автомобиль



**Фиксация детской люльки на заднем сидении Вашего автомобиля выполняется следующим образом:**

Для этого Вам потребуется два расположенных рядом сиденья с 3-точечным или 2-точечным ремнем (разрешение в соответствии с ECE R 16 или аналогичным стандартом).

### 1. Расположение детской люльки в автомобиле

- ☞ Выберите два задних сиденья, у которых точки крепления **14** поясных ремней безопасности **15** расположены с внешнего края поверхности каждого сиденья.

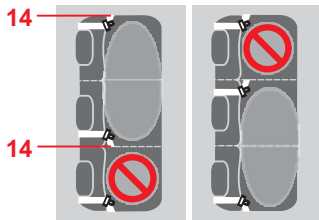



## Beskyttelse af bilen

- På sædebetræk af f.eks. velour, læder etc. kan babystolen sommetider efterlade mærker. For at undgå dette kan man lægge et tæppe eller et håndklæde ind under stolen.

## 4.1 Montering i bilen

Sådan sikrer du babystolen på bilens bagsædebænk:



Du skal bruge to siddepladser ved siden af hinanden med 3-punkt-sele eller 2-punkt-sele (godkendt iht. ECE R 16 eller lignende norm).

### 1. Anbring babystolen i bilen

- 📍 Vælg de to bagsæder ud, hvor hofteselernes **15** fastgøringspunkter **14** befinder sig ved de to sæders yderkant.

## Ter bescherming van uw auto

- Bepaalde autostoelbekledingen van gevoelig materiaal (bijv. velours, leer, etc) kunnen tekenen van slijtage gaan vertonen door gebruik van de babykuip. Dit kan worden voorkomen door bijvoorbeeld een deken of handdoek onder het zitje te leggen.

## 4.1 Inbouw in de auto

Zo zet u de babykuip op de achterbank van uw auto vast:



U hebt twee aaneengesloten zitplaatsen met driepuntsgordel of tweepuntsgordel nodig (goedgekeurd conform ECE R 16 of een vergelijkbare norm).

### 1. Babykuip in de auto plaatsen

- 📍 Kies eerst de twee zitplaatsen achter waarbij de bevestigingspunten **14** van de heupgordel **15** zich aan de buitenkant van beide zitvlakken bevinden.

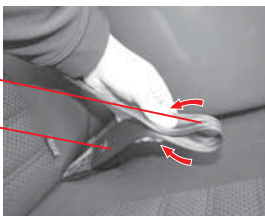
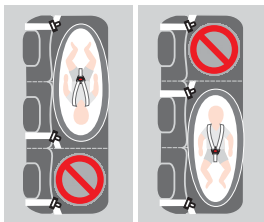

- ❖ Поставьте детскую люльку на заднее сиденье поперечно направлению движения.

**⚠ Опасно!** Выберите такое место для установки люльки на заднем сидении, чтобы голова Вашего ребенка находилась ближе к середине заднего сиденья (не рядом с дверью автомобиля)!

- ❖ **Полезный совет!** Если детская люлька размещается на пассажирском сиденье неустойчиво или с чрезмерным наклоном, Вы можете исправить это путем подкладывания одеяла или полотенца.

- ❖ Убедитесь в том, что дуга для ношения **5** находится в верхнем положении **A**.

## 2. Закрепить пряжки автомобильных ремней **18** на поясных ремнях **15**.

- ❖ Сложите поясной ремень **15** автомобильного ремня безопасности в петлю **16**.

🔗 Stil babystolen på bagsædebænken på tværs af kørselsretningen.



**Fare!** Vælg altid positionen på bagsæderne, så barnets hoved vender væk fra bilens dør!

🔗 **Tip!** Hvis babystolen står for usikkert eller for stejlt på sædet, kan du lægge et tæppe ind under.

🔗 Kontrollér, at bærehåndtaget **5** står i den øverste position **A**.

## 2. Fastgør bilsele-beslagene **18** på hofseselerne **15**.

🔗 Lav en løkke **16** med bilselens hoftese **15** ved at lægge den sammen.

🔗 Zet de babykuip dwars op de rijrichting op de achterbank.



**Gevaar!** Kies de positie op de achterbank altijd zo dat het hoofd van uw kind van de portier af is gekeerd!

🔗 **Tip!** Als de kuip instabiel of scheef op de zitplaats staat, kan dit worden verholpen door een deken of handdoek onder het zitje te leggen.

🔗 Zorg ervoor dat de draagbeugel **5** zich in de hoogste stand **A** bevindt.

## 2. Autogordelgespen **18** op de heupgordels **15** bevestigen.

🔗 Leg de heupgordel **15** van de autogordel in een lus **16** op elkaar.

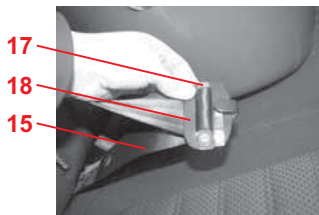
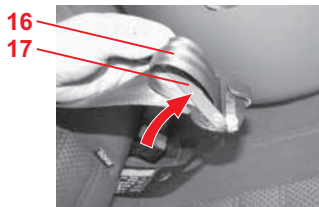
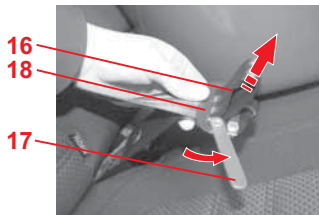

- ✧ Поверните красный фиксатор **17** на пряжке автомобильного ремня **18** в сторону.
- ✧ Проведите эту петлю ремня **16** через пряжку автомобильного ремня **18**.
- ✧ Вставьте петлю ремня **16** в красный фиксатор **17** в пряжке автомобильного ремня **18**.
- ✧ Поверните красный фиксатор **17** назад, фиксатор **17** вместе с петлей ремня **16** должен находиться посередине пряжки **18**.
- ✧ Аналогичным способом установите вторую пряжку **18** поясного ремня **15** следующего заднего сиденья.

- ✎ Drej den røde lukker **17** på bilsele-beslaget **18** til siden.
- ✎ Træk seleløggen **16** gennem bilsele-beslaget **18**.

- ✎ Hægt seleløggen **16** ind i den røde lukker **17** på bilsele-beslaget **18**.

- ✎ Drej den røde lukker **17** tilbage igen, så lukkeren **17** sidder med seleløggen **16** midt på beslaget **18**.
- ✎ Fastgør det andet bilsele-beslag **18** på samme måde på det andet bagsædes hofesele **15**.

- ✎ Draai de rode grendel **17** van de autogordelgesp **18** opzij.
- ✎ Leid de lus van de gordel **16** door de gesp **18**.

- ✎ Leid de lus van de gordel **16** achter de rode grendel **17** van de gesp **18** langs.

- ✎ Draai de rode grendel **17** weer terug, zodat de grendel **17** met de lus van de gordel **16** midden op de gesp **18** ligt.
- ✎ Bevestig de tweede autogordelgesp **18** op dezelfde manier aan de heupgordel **15** van de andere zitplaats.

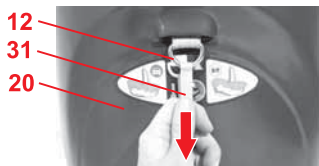
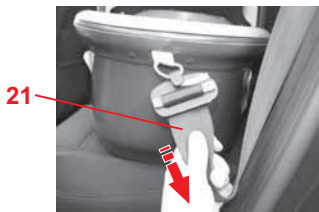
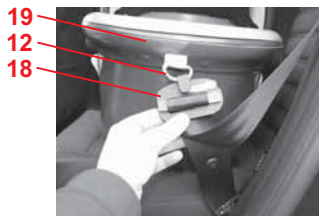

### 3. Надежное крепление детской люльки в автомобиле.

✧ Вставьте пряжку автомобильного ремня **18** бокового заднего сиденья в конце основания **19** детской люльки в D-образные **12** кольца.

✧ Для того чтобы надежно зафиксировать детскую люльку на заднем сидении, сильно потяните болтающийся конец автомобильного ремня или диагонального плечевого ремня **21**.

✧ В конце изголовья **20** полностью достаньте D-образное кольцо **12** из зеленого язычка **31**. **Внимание!** Если D-образное кольцо **12** не достается, то спинка все еще **6** находится в поднятом положении. Полностью откиньте спинку **6** назад, положив ее (см. 2.4).

### 3. Fastgøring af babystolen i bilen

☞ Hægt bilsele-beslaget **18** på bagsædets yderside ved babystolens fodende **19** ind i D-ringen **12**.

☞ Træk hårdt i bilselens løse seleende eller i diagonalselen **21**, så babystolen fastgøres stramt på bagsæderne.

☞ Træk D-ringen **12** ved hovedenden **20** helt ud med den grønne flap **31**  
**Forsigtig!** Hvis D-ringen **12** ikke kan trækkes ud, er ryglænet **6** stadig i oprejst position. Læg ryglænet **6** helt fladt ned (se 2.4).

### 3. Babykuip in de auto vastzetten

☞ Haak de autogordelgesp **18** van de buitenste zitplaats aan het voeteneinde **19** van de babykuip in de D-ring **12**.

☞ Trek het losse uiteinde van de autogordel of de diagonale gordel **21** strak aan om de babykuip stevig op de achterbank vast te zetten.

☞ Trek aan het hoofdeinde **20** de D-ring **12** aan het groene lipje **31** helemaal naar buiten  
**Let op!** Als de D-ring **12** niet uit kan worden getrokken, staat de rugleuning **6** nog rechtop. Zet de rugleuning **6** in de vlakke ligstand (zie 2.4).

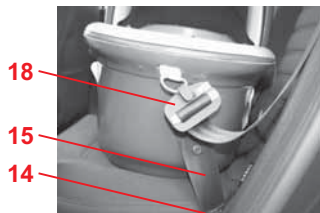
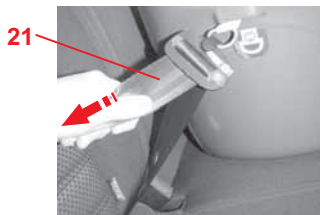
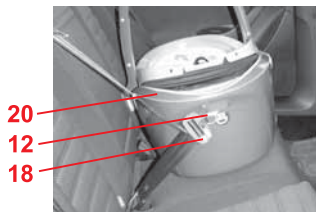

✎ Вставьте пряжку автомобильного ремня **18** среднего заднего сиденья в D-образные кольца **12**, находящиеся в конце изголовья **20** детской люльки.

✎ Для того чтобы надежно зафиксировать детскую люльку на заднем сидении, сильно потяните болтающийся конец автомобильного ремня или диагонального плечевого ремня **21**.

✎ **Внимание!** Убедитесь в том, что поясные ремни безопасности **15** хорошо натянуты и ровно проходят от точек анкерного крепления **14** в сидении к пряжке автомобильного ремня **18**.

✎ Потяните за корпус детской люльки и проверьте надежность ее установки.



🔗 Hægt bilsele-beslaget **18** til det midterste bagsæde ved babystolens hovedende **20** ind i D-ringen **12**.

🔗 Træk hårdt i bilselens løse seleende eller i diagonalselen **21**, så babystolen fastgøres stramt på bagsæderne.

🔗 **Forsigtig!** Kontrollér, at hofteselerne **15** løber stramt over sædet og direkte til bilsele-beslaget **18** fra forankringspunkterne **14**.

🔗 Træk i babystolen for at kontrollere, at den sidder fast.

🔗 Haak de autogordelgesp **18** van de middelste zitplaats aan het voeteneinde **20** van de babykuip in de D-ring **12**.

🔗 Trek het losse uiteinde van de autogordel of de diagonale gordel **21** strak aan om de babykuip stevig op de achterbank vast te zetten.

🔗 **Let op!** Controleer of de heupgordels **15** van de verankerpunten **14** in het zitvlak strak en rechtstreeks naar de autogordelgesp **18** lopen.

🔗 Trek aan het kuiplichaam om te controleren of het stevig is ingebouwd.

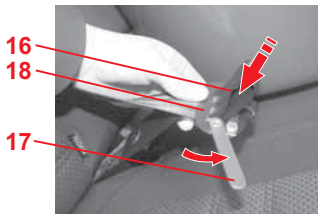
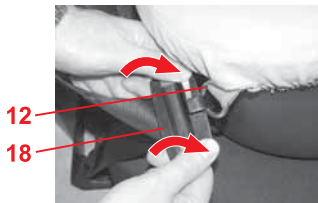

## 4.2 Демонтаж детской люльки из автомобиля



- ✧ Возьмитесь обеими руками за пряжку автомобильного ремня **18** и поверните ее вперед для того, чтобы ослабить автомобильный ремень.
- ✧ Продолжайте вращать пряжку **18** до тех пор, пока оно не выскочит из D-образного кольца **12**.
- ✧ Таким образом достаньте обе пряжки автомобильного ремня **18**.  
**Полезный совет!** При ежедневном использовании пряжки **18** можно оставлять закрепленными на автомобильных ремнях.  
**Внимание!** Прежде чем фиксировать другие детские сиденья или пристегивать людей автомобильными ремнями, снимите пряжки замка **18**.

- ✧ Достаньте петлю ремня **16** из пряжки автомобильного ремня **18**.
- ✧ Поверните красный фиксатор **17** в сторону и достаньте автомобильный ремень, потянув его из пряжки **18**.

## 4.2 Afmontering fra bilen



- ✎ Hold i bilsele-beslaget **18** med begge hænder, og drej det fremad for at løsne bilselen.
- ✎ Drej nu beslaget **18** lidt mere, indtil det hæftes ud af D-ringen **12**.
- ✎ Hægt begge bilsele-beslag **18** ud på denne måde.  
**Tip!** Ved dagligt brug kan beslagene **18** blive siddende i bilselelerne.  
**Forsigtig!** Fjern altid beslagene **18**, før du bruger bilselelerne til andre autostole eller personer.

- ✎ Løsn seleløggen **16** fra bilsele-beslaget **18**.
- ✎ Drej den røde lukker **17** til siden, og træk bilselen ud af bilsele-beslaget **18**.

## 4.2 Uitbouw uit de auto



- ✎ Pak de autogordelgesp **18** met beide handen vast en draai de gesp naar voren om de autogordel los te maken.
- ✎ Draai nu de gesp **18** verder tot deze uit de D-ring **12** komt.
- ✎ Maak op deze manier beide gespen **18** los.  
**Tip!** Bij dagelijks gebruik kunt u de gespen **18** aan de autogordels laten zitten.  
**Let op!** Verwijder de gespen **18** altijd wanneer de autogordels moeten worden gebruikt voor een ander kindertje of personen.

- ✎ Leid de lus van de gordel **16** uit de autogordelgesp **18**.
- ✎ Draai de rode grendel **17** opzij en trek de autogordel uit de gesp **18**.

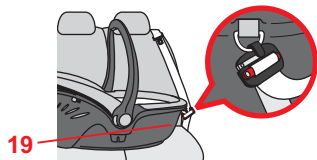
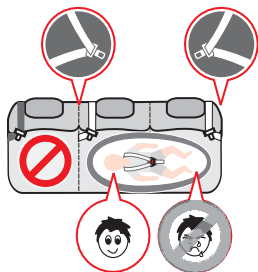

### 4.3 Проверка правильности установки детской люльки в автомобиле



Для гарантии безопасности Вашего ребенка убедитесь в том, что...

- детская люлька закреплена и расположена поперечно направлению движения,
- голова ребенка находится ближе к центру заднего сиденья (не рядом с дверью).
- детская люлька закреплена двумя автомобильными ремнями,
- автомобильный ремень натянут и не скручен,
- автомобильный ремень среднего заднего сиденья вставлен в конец изголовья **20** люльки,
- автомобильный ремень бокового заднего сиденья вставлен в конец изголовья **19**.
- Используйте только те точки крепления автомобильного ремня, которые описаны в настоящей инструкции.

### 4.3 Sådan er din babystol monteret rigtigt i bilen



#### Kontrollér for en sikkerheds skyld, at...

- babystolen er fastgjort på tværs af kørselsretningen,
  - barnets hoved vender væk fra bilens dør.
  - babystolen er fastgjort med to bilseler,
  - bilens sele er stram og ikke snoet.
- 
- bilselen til det midterste bagsæde er hængt på ved hovedenden **20**,
- 
- bilselen til det midterste bagsæde er hængt på ved fodenden **19**,
  - du aldrig bruger andre fastgøringspunkter til bilselen end dem, der er beskrevet her.

### 4.3 Zo is de kuip op de juiste wijze in de auto ingebouwd



#### Controleer voor de veiligheid van uw baby of...

- de kuip dwars op de rijrichting is bevestigd,
  - het hoofd van het kind van de portier af is gekeerd.
  - de kuip met twee autogordels is bevestigd,
  - de autogordel strak is gespannen en niet is verdraaid,
- 
- de autogordel van de middelste zitplaats aan het hoofdeinde **20** is bevestigd,
- 
- de autogordel van de buitenste zitplaats aan het voeteneinde **19** is bevestigd,
  - u geen andere bevestigingspunten voor de autogordel hebt gebruikt dan hierboven is beschreven.

## 5. Использование в качестве кабины детской коляски



Соблюдайте, пожалуйста, указания руководства по эксплуатации Вашей детской коляски!



Детскую люльку можно использовать в качестве кабины для детских колясок на шасси Britax, обозначенных **символом Кабина для детской коляски "Тип А"** и разрешенных для использования с кабинами для детских колясок.

**Полезный совет!** Подходящий колпак для защиты от дождя можно приобрести отдельно в специализированном магазине.



Для защиты Вашего ребенка

**ПРЕДОСТЕРЕЖЕНИЕ!** Эта кабина для детской коляски **не должна** использоваться...

- ... в качестве замены для кроватки или колыбели.  
сумки для ношения, детские и спортивные коляски должны использоваться только для транспортировки.
- ... для транспортировки двух и более детей.

## 5. Montering på barnevognen



Følg brugsvejledningen til barnevognen!



Babystolen kan anvendes til montering på barnevogne med Britax-stel, som er markeret med **symbolet "type A"**, og som er godkendt til montering på barnevognen.

**Tip!** Der kan fås et regnovertræk, som passer til stolen, som tilhører i specialforretningerne.



Beskyt barnet

**ADVARSEL!** Denne babystol til montering på barnevogne er **ikke** beregnet til...

- ... at være erstatning for seng eller vugge. Lifte, barnevogne og babyjoggere må kun bruges til transport.
- ... at transportere mere end et barn.
- ... erhvervsmæssigt brug.
- ... anvendelse sammen med andre stel.

## 5. Gebruik als kinderwagenopzetstuk.



Houd u aan de gebruikshandleiding van uw kinderwagen!



De babykuip kan als kinderwagenopzetstuk op alle Britax-onderstellen worden gebruikt die zijn voorzien van het **symbool kinderwagenopzetstuk "Type A"** en als kinderwagenopzetstuk zijn goedgekeurd.

**Tip!** Een bijpassend regenkapje is als accessoire verkrijgbaar in de vakhandel.



Houd u ter bescherming van uw baby aan het volgende

**WAARSCHUWING!** Dit kinderwagenopzetstuk is **niet** geschikt...

- ... als vervanging van een bed of wieg. Zachte draagmanden, kinder- en sportwagens mogen alleen voor het vervoer worden gebruikt.
- ... voor het vervoer van meer dan één kind.
- ... voor commercieel gebruik.
- ... in combinatie met andere onderstellen.

- ... в производственных целях.
- ... в сочетании с другими шасси.



#### Для защиты Вашего ребенка

- **ПРЕДОСТЕРЕЖЕНИЕ!** Убедитесь в том, что детская люлька надежно соединена с детской коляской.
- Для того чтобы поднять или переместить коляску никогда не беритесь за кабину (детскую люльку).
- Всегда фиксируйте тормоз, прежде чем закреплять детскую люльку в коляске или доставать ее обратно.
- Кабина (детская люлька) для коляски может использоваться исключительно для перевозки детей, которые еще не могут самостоятельно садиться.
- **ПРЕДОСТЕРЕЖЕНИЕ!** Не используйте никаких дополнительных подкладок .
- Никогда не используйте эту люльку для детской коляски с подставкой.





### Beskyt barnet

- **ADVARSEL!** Sørg for, at babystolen er monteret rigtigt på barnevognen.
- Tag aldrig fat i den monterede babystol for at løfte eller skubbe barnevognen.
- Aktiver altid bremsen, før babystolen anbringes på barnevognen eller tages af igen.
- Den monterede babystol på barnevognen er kun beregnet til transport af små børn, som ikke kan sidde selv.
- **ADVARSEL!** Benyt ikke yderligere madrasser.
- Brug aldrig denne babystol monteret på et stativ.



### Houd u ter bescherming van uw baby aan het volgende

- **WAARSCHUWING!** Zorg ervoor dat het kinderwagenopzetstuk goed op de kinderwagen is bevestigd.
- Houd nooit het kinderwagenopzetstuk vast om de kinderwagen op te tillen of te verplaatsen.
- Zet de kinderwagen altijd op de rem als u het kinderwagenopzetstuk op de kinderwagen aanbrengt of verwijdert.
- Het kinderwagenopzetstuk is uitsluitend geschikt voor het vervoer van baby's die nog niet zelfstandig kunnen zitten.
- **WAARSCHUWING!** Gebruik geen extra onderlegstuk.
- Zet dit kinderwagenopzetstuk nooit op een standaard.

## 5.1 Установка на детскую коляску

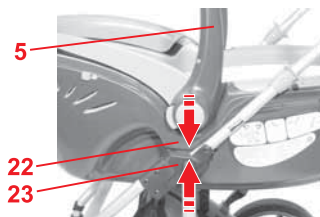

- ✧ Зафиксируйте тормоз, как написано в инструкции для детской коляски.
- ✧ Подготовьте детскую коляску согласно описанию в инструкции к детской коляске для установки детской люльки (например, отрегулируйте сиденье детской коляски или снимите блок сиденья)
- ✧ Поднимите детскую люльку над детской коляской против направления движения.  
**Внимание!** Ни в коем случае не пытайтесь закрепить детскую люльку в коляске в направлении движения.
- ✧ Защелкните язычки крепления **22** детской люльки в пазах **23** по обеим сторонам. "ЩЕЛК"  
**Внимание!** Убедитесь в том, что детская люлька надежно соединена с детской коляской, потянув дугу для ношения **5** вверх.

## 5.1 Påsætning på barnevognen



- ✎ Aktivér bremsen som beskrevet i vejledningen til barnevognen.
- ✎ Forbered barnevognen til montering af babystolen som beskrevet i vejledningen til barnevognen (f.eks. indstilling af barnevognssædet, aftagning af sædebetrækket)
- ✎ Løft babystolen mod kørselsretningen over barnevognen.  
**Forsigtig!** Prøv aldrig at fastgøre babystolen på barnevognen i kørselsretningen.
- ✎ Sæt fikseringstungerne **22** til babystolen ind i fikseringsåbningerne **23** på begge sider.  
"KLIK"  
**Forsigtig!** Kontrollér, at babystolen er fastgjort sikkert på barnevognen ved at trække bærehåndtaget **5** opad.

## 5.1 Bevestiging op de kinderwagen



- ✎ Zet de kinderwagen op de rem, zoals beschreven in de handleiding van de kinderwagen.
- ✎ Bereid de kinderwagen, zoals beschreven in de handleiding van de kinderwagen, voor op het kinderwagenopzetstuk (bijv. kinderwagenzitje verstellen of ziteenheid losmaken)
- ✎ Til de babykuip tegen de rijrichting in over de kinderwagen.  
**Let op!** Probeer nooit de babykuip in rijrichting op de kinderwagen te bevestigen.
- ✎ Klik de bevestigingslippen **22** van de babykuip aan beide zijden vast in de bevestigingsgleuven **23**.  
"KLIK!"  
**Let op!** Controleer of de babykuip stevig op de kinderwagen is bevestigd voordat u de draagbeugel **5** omhoog trekt.

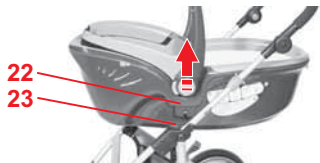
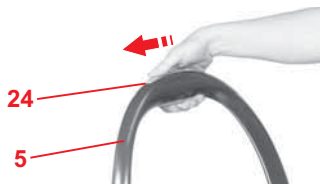

## 5.2 Демонтаж детской люльки с коляски



- ✧ Зафиксируйте тормоз согласно описанию в инструкции к детской коляске.
- ✧ Поверните вверх дугу для ношения 5 детской люльки (см. пункт 2.1).
- ✧ Сдвиньте стопорный фиксатор 24 на дуге для ношения 5 в сторону.
- ✧ Нажмите на деблокирующую кнопку 25 на дуге для ношения 5.
- ✧ Поднимите детскую люльку так, чтобы язычки крепления 22 вышли из пазов крепления 23. **Внимание!** При этом прочно удерживайте детскую люльку.
- ✧ Теперь детскую люльку можно достать из коляски.

## 5.2 Afmontering fra barnevognen



- ✎ Lås bremsen, som beskrevet i vejledningen til barnevognen.
- ✎ Drej bærehåndtaget **5** til babystolen op (se 2.1).
- ✎ Skub sikringsmekanismen **24** på bærehåndtaget **5** til siden.
  
- ✎ Tryk på åbningsknappen **25** på bærehåndtaget **5**.
  
- ✎ Løft babystolen, indtil fikseringstungerne **22** har løsnet sig fra fikseringsåbningerne **23**.  
**Forsigtig!** Hold samtidigt godt fast i babystolen.
- ✎ Nu kan babystolen tages af barnevognen.

## 5.2 Verwijderen van de kinderwagen



- ✎ Zet de rem vast, zoals beschreven in de handleiding van de kinderwagen.
- ✎ Kantel de draagbeugel **5** van de babykuip naar boven (zie 2.1).
- ✎ Schuif de beveiligingsschuif **24** van de draagbeugel **5** opzij.
  
- ✎ Druk op de ontgrendelingsknop **25** op de draagbeugel **5**.
  
- ✎ Til de babykuip op totdat de bevestigingslippen **22** uit de bevestigingsleuven **23** loskomen.  
**Let op!** Houd de babykuip daarbij goed vast.
- ✎ Nu kunt u de babykuip van de kinderwagen verwijderen.

## 6. Инструкция по уходу за детской люлькой



### Для сохранения защитной функции сиденья

- При дорожно-транспортном происшествии в результате столкновения или наезда на препятствие со скоростью свыше 10 км/ч в детской люльке могут возникнуть повреждения, которые не всегда видны невооруженным глазом. Такую детскую люльку следует отправить изготовителю для проверки и, при необходимости, заказать другое на замену.
- Регулярно проверяйте все важные детали на предмет отсутствия повреждений. Убедитесь в том, что детали механической конструкции функционируют безупречно.
- Следите за тем, чтобы детская люлька не была зажата и повреждена между жесткими деталями конструкции автомобиля (двери, направляющие сидений и т.д.).
- Поврежденную детскую люльку (например, в результате падения) в обязательном порядке следует передать изготовителю для проверки.

## 6. Anvisninger til vedligeholdelse



### Bevarelse af babystolens beskyttende virkning

- Ved uheld med en kollisionshastighed på over 10 km/t kan babystolen have taget skade, uden at det kan ses.  
Få producenten til at undersøge babystolen for skader, og lad denne afgøre, om stolen evt. skal udskiftes.
- Kontrollér med jævne mellemrum, at ingen af de vigtige dele har taget skade. Kontrollér, at de mekaniske komponenter fungerer efter hensigten.
- Pas på, at babystolen ikke kommer i klemme mellem hårde bildele (f.eks. bildøren, glideskinnerne osv.) og på denne måde beskadiges.
- Babystole, der er blevet beskadiget (f.eks. fordi de er faldet ned), skal altid efterses af producenten.
- Brug aldrig andre tilbehørs- eller reservedele end de dele, som er leveret med eller frigivet af producenten.

## 6. Onderhoudshandleiding



### Voor het behoud van de beschermende werking

- Bij ongevallen waarbij de botssnelheid hoger dan 10 km/u is, kan de babykuip beschadigd raken, hoewel de beschadigingen niet altijd zichtbaar hoeven te zijn.  
Laat de babykuip na een ongeval altijd door de fabrikant controleren en vervang het eventueel.
- Controleer alle belangrijke onderdelen regelmatig op beschadiging. Zorg ervoor dat de mechanische componenten goed functioneren.
- Zorg ervoor dat de babykuip niet tussen harde delen (portier, stoelrail etc) klem komt te zitten en beschadigd raakt.
- Laat een beschadigde babykuip (bijv. na een val) altijd door de fabrikant controleren.
- Gebruik nooit andere dan de meegeleverde of door de fabrikant goedgekeurde accessoires en reserveonderdelen.

- Всегда используйте только такие принадлежности и запчасти, которые входят в комплект поставки или же разрешены к применению фирмой-изготовителем.
- Содержите изделие в чистоте.
- Не оставляйте детскую люльку в сыром состоянии в течение длительного времени. Если люлька промокла, ее необходимо просушить в открытом состоянии при комнатной температуре.
- Ни в коем случае не кладите на тент тяжелые предметы.

**Бережно относитесь к детской люльке, если она не используется:**

- Не ставьте на люльку тяжелые вещи.
- Не храните люльку вблизи источников тепла, например: отопительных батарей.
- Избегайте попадания на люльку прямого солнечного света. Чехол может выцвести.



- Hold produktet rent.
- Undgå, at babystolen er våd i længere tid. Hvis den er våd, skal den klappes op og tørres ved rumtemperatur.
- Læg aldrig genstande på kalechen.

**Opbevar babystolen et sikkert sted, når den ikke benyttes:**

- Stil ikke tunge ting oven på den.
- Opbevar den ikke i nærheden af varmekilder, f.eks. varmelegemer.
- Udsæt den ikke for direkte sollys. Betrækket kan bleges.

- Houd het product schoon.
- Voorkom dat de babykuip gedurende langere tijd nat blijft. Als de kuip toch nat wordt, laat deze dan opengeklapt bij kamertemperatuur drogen.
- Leg nooit voorwerpen op de afdekkap.

**Berg de babykuip, als u deze niet gebruikt, zorgvuldig op:**

- Leg er geen zware dingen op.
- Berg deze nooit op in de nabijheid van warmtebronnen, bijv. radiatoren.
- Stel deze nooit bloot aan direct zonlicht. De bekleding kan verbleken.

## 6.1 Уход за замком ремня

От функционирования замка ремня существенно зависит безопасность сиденья. Неисправности замка ремня в большинстве случаев возникают вследствие его загрязнения:

### Неисправность

- При нажатии красной кнопки язычки замка выскакивают с задержкой.
- Язычки замка не фиксируются (каждый раз выталкиваются снова).
- Язычки замка вставляются без слышимого щелчка.
- Смыкание язычков замка происходит с торможением (как в вязкой среде).
- Замок ремня открывается с большим трудом.

### Устранение неисправности



Не смазывайте и **не пропитывайте маслом детали замка ремня.**

Замок ремня может заменяться только изготовителем.

## 6.1 Pleje af selelåsen

En velfungerende selelås bidrager væsentligt til sikkerheden. Evt. fejlfunktioner (se nedenfor) skyldes som regel snavs:

### Funktionsfejl

- Låsetungerne er meget længe om at springe ud, når der trykkes på den røde knap.
- Låsetungerne går ikke i hak (hopper ud igen).
- Låsetungerne går i hak uden tydeligt "klik".
- Låsetungerne møder modstand (som om de trykkes ned i en dej).
- Der skal bruges mange kræfter på at åbne selelåsen.

### Modforanstaltning



Selelåsens dele må **ikke smøres eller gives olie**.

Selelåsen må kun udskiftes af producenten.

## 6.1 Het gordelslot onderhouden

Een goed werkend gordelslot is van wezenlijk belang voor de veiligheid. Problemen met het gordelslot zijn meestal het gevolg van verontreiniging:

### Probleem met het gordelslot

- Als op de rode knop wordt gedrukt, komen de gespdelen slechts langzaam uit het slot.
- De gespdelen kunnen niet meer worden vastgeklikt (schieten weer los).
- Er is geen duidelijk klik hoorbaar als de gespdelen worden vastgeklikt.
- De gespdelen lopen bij het vastklikken aan (hiervoor is meer kracht dan gebruikelijk nodig).
- Het gordelslot kan alleen met grote krachtsinspanning worden geopend.

### Oplossing



De onderdelen van het gordelslot **niet oliën of smeren**.

Het gordelslot kan alleen door de fabrikant worden vervangen.

## 6.2 Очистка

Используйте только такие вкладыши или матрасы, которые имеют разрешение от Britax/RÖMER для эксплуатации с этой люлькой коляски. Вы должны проследить за тем, чтобы использовался только оригинальный запасной чехол фирмы RÖMER, поскольку этот чехол представляет собой существенную часть конструкции. Запасной чехол можно приобрести в специализированном магазине.



Запрещается эксплуатация детской люльки **без чехла**.

- **Чехол** можно снимать и стирать в стиральной машине в щадящем режиме при температуре 30 °C с использованием нейтрального моющего средства. Точно соблюдайте указания по стирке, приведенные на бирке чехла. При стирке с температурой выше 30 °C материал чехла может полинять. Не разрешается отжим чехла в центрифуге, а также его сушка в электрической сушилке (ткань может отслоиться от набивки).
- Солнцезащитный **тент** можно снимать и стирать вручную при температуре 30 °C с использованием нейтрального моющего средства.

## 6.2 Rengøring

Brug kun hynder eller madrasser, som er godkendt af Britax/RÖMER til denne babystol. Der må kun benyttes originale RÖMER-reservebetræk til babystolen, da disse udgør en vigtig del af hele systemets funktion. Reservebetræk fås i specialforretningerne.



Babystolen må **ikke benyttes uden betræk**

- **Betrækket** kan aftages og vaskes ved 30 °C skåneprogram i vaskemaskinen med vaskemiddel til finvask. Følg vaskeanvisningerne på betrækket. Hvis betrækket vaskes ved varmere temperaturer end 30 °C, kan farverne løbe ud. Betrækket må ikke centrifugeres, og det må under ingen omstændigheder tørres i tørretumbleren (stoffet kan løsne sig fra polstringen).
- **Solkalechen** kan tages af og vaskes i hånden ved 30 °C med et finvaskemiddel.
- **Plastdelene** tørres af med sæbevand. **Undgå** brug af stærke rengøringsmidler (f.eks. opløsningsmidler).

## 6.2 Reiniging

Gebruik uitsluitend inlegstukken of matrassen die door Britax/RÖMER voor deze babykuip zijn goedgekeurd. Gebruik uitsluitend een originele bekleding, aangezien de bekleding van wezenlijk belang is voor de werking van het systeem. Vraag hiernaar bij de vakhandel.



De babykuip mag **niet zonder bekleding** worden gebruikt.

- De **bekleding** kan worden verwijderd en in de wasmachine worden gewassen met een fijnwasprogramma op 30 °C en een fijnwasmiddel. Houd u aan de wasvoorschriften op het label van de bekleding. Als de bekleding op meer dan 30 °C wordt gewassen, verkleurt de stof mogelijk. De bekleding mag niet worden gecentrifugeerd of in een elektrische wasdroger worden gedroogd (hierdoor kan de stof van de vulling losraken).
- Het **zonnekapje** is afneembaar en kan met een fijnwasmiddel tot 30 °C met de hand worden gewassen.
- De **kunststofdelen** kunnen met een zeepoplossing worden gereinigd. Gebruik **geen** bijtende middelen (zoals oplosmiddelen).

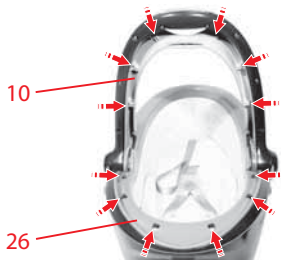
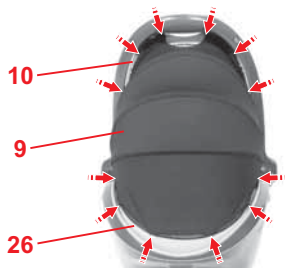

- **Пластмассовые детали** можно промывать в мыльном растворе. **Запрещается** применять сильнодействующие моющие средства (например, растворители).
- **Ремни** можно промывать в теплом мыльном растворе.

### 6.3 Демонтаж солнцезащитного тента

- ✎ Достаньте стержни с края солнцезащитного тента **9** из крючков в дуге тента **10** и козырьке чехла **26**.

### 6.4 Установка солнцезащитного тента

- ✎ Установите оба коротких стержня с края солнцезащитного тента **9** в крючки дуги тента **10**.
- ✎ Вставьте длинный стержень в крючки в козырьке чехла **26**.

- **Selerne** kan tørres af med lunkent sæbevand.

### 6.3 Afmontering af solkalechen

- ✂ Tag stængerne i solkalechens søm **9** ud af krogene på kalechebøjlen **10** og på afdækningen **26**.

### 6.4 Montering af solkalechen

- ✂ Hægt de to korte stænger i solkalechens søm **9** ind i krogene på kalechebøjlen **10**.
- ✂ Hægt den lange stang ind i krogene på afdækningen **26**.

- De **gordels** kunnen met een lauwwarme zeepoplossing worden gereinigd.

### 6.3 Het zonnekapje losmaken

- ✂ Haal de baleinen in de zoom van het zonnekapje **9** uit de haken op de beugel van het kapje **10** en de bekledingsplaat **26**.

### 6.4 Het zonnekapje bevestigen

- ✂ Maak de twee korte baleinen in de zoom van het zonnekapje **9** vast aan de haken op de beugel van het kapje **10**.
- ✂ Maak de lange balein vast aan de haken op de bekledingsplaat **26**.

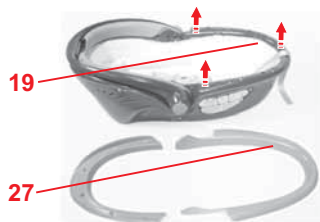
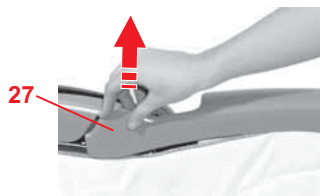
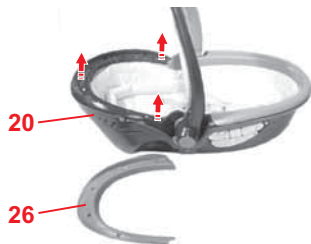

## 6.5 Снятие чехла

- ✧ Солнцезащитный тент **9** демонтируется следующим образом (см. пункт 6.3).
- ✧ Снимите козырек чехла **26** в конце изголовья **20**.
- ✧ Снимите наконечники козырька **27** изголовья **19** с края люльки коляски.
- ✧ Снимите козырек чехла **27** в конце изголовья **19**.



## 6.5 Aftagning af betrækket

- ✎ Hægt solkalechen **9** af (se 6.3).
- ✎ Tag afdækningen **26** ved hovedenden **20** af.
  
- ✎ Træk afdækningens ender **27** ved fodenden **19** af stolens kant.

- ✎ Tag afdækningen **27** ved fodenden **19** af.

## 6.5 De bekleding verwijderen

- ✎ Verwijder het zonnekapje **9** (zie 6.3).
- ✎ Verwijder de bekledingsplaat **26** aan het hoofdeinde **20**.
  
- ✎ Trek de uiteinden van de bekledingsplaat **27** aan het voeteneind **19** van de rand van de kuip.

- ✎ Verwijder de bekledingsplaat **27** aan het voeteneinde **19**.

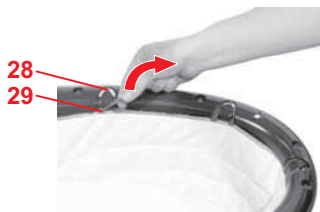

✧ Отцепите резиновые петли **29** чехла от крючков **28** на краю люльки коляски.

✧ Откройте замок ремня **1** (нажав на красную кнопку).

✧ Вытяните замок ремня **1** из чехла.

✧ Вытяните плечевые ремни **3** вместе с язычками замка **2** из чехла.

✧ Установите спинку **6** в самое верхнее положение (см. 2.4).

✧ Снимите чехол со спинки **6**.

✧ Теперь Вы можете снять чехол.

- 🔗 Hægt gummistropperne **29** til betrækket ud af krogene **28** ved babystolens kant.

- 🔗 Luk seletåsen op **1** (tryk på den røde knap.)
- 🔗 Tag seletåsen **1** ud af betrækket.
- 🔗 Træk skulderselerne **3** med låsetungerne **2** ud af betrækket.
- 🔗 Stil ryglænet **6** i den øverste position (se 2.4).
- 🔗 Tag betrækket af ryglænet **6**.
- 🔗 Nu kan betrækket tages af.

- 🔗 Maak de rubberen lussen **29** van de bekleding los uit de haken **28** langs de rand van de kuip.

- 🔗 Open het gordelslot **1** (druk op de rode knop).
- 🔗 Trek het gordelslot **1** uit de bekleding.
- 🔗 Trek de schoudergordels **3** met de gespdelen **2** uit de bekleding.
- 🔗 Zet de rugleuning **6** in de hoogste stand (zie 2.4).
- 🔗 Verwijder de bekleding van de rugleuning **6**.
- 🔗 De bekleding kan nu worden verwijderd.

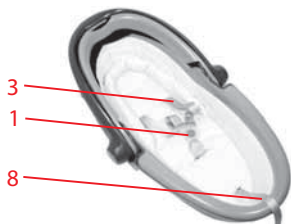

## 6.6 Надевание чехла

- ✧ Все описанные операции следует выполнить в обратной последовательности согласно пункту 6.5.
- ✧ **Внимание!** Убедитесь в том, что ремни не запутаны и правильно вложены в пазы ремней чехла.

## 7. Указания по утилизации

**Соблюдайте предписания по утилизации отходов, действующие в Вашей стране.**

Утилизация упаковочных материалов	
	Контейнер для картона
Утилизация отдельных деталей	
Чехол	Прочие отходы, использование для регенерации тепла
Пластмассовые детали	согласно маркировке в предусмотренные для этого контейнеры
Металлические детали	Контейнер для металлолома
Лента ремня	Контейнер для полиэфирных материалов
Замок и язычок	Прочие отходы

## 6.6 Påsætning af betrækket

- ☞ Gå frem i omvendt rækkefølge som beskrevet under 6.5.
- ☞ **Forsigtig!** Sørg for, at selerne ikke er snoede, og at de er lagt rigtigt ind i betrækkets seleslids.

## 7. Affaldsdeponering

Vær opmærksom på de nationale og lokale forskrifter omkring deponering af affaldsprodukter.

Deponering af emballagen	
	Container til pap
Deponering af enkeltdele	
Betræk	Restaffald, termisk forarbejdning
Plastdele	I containere i henhold til mærkningerne
Metaldele	Container til metal
Selebånd	Container til polyester
Lås & tunge	Restaffald

## 6.6 De bekleding bevestigen

- ☞ Ga gewoon in de omgekeerde volgorde zoals beschreven in 6.5 te werk.
- ☞ **Voorzichtig!** Zorg ervoor dat de gordels niet verdraaid zijn en op de juiste wijze in de gordellussen zijn gestoken.

## 7. Instructies voor de afvoer

Houd u aan de in uw land geldende afvoervoorschriften.

Afvoer van de verpakking	
	Bij het oud papier
Afvoer van de afzonderlijke delen	
Bekleding	Huisvuil, thermische verwerking
Kunststofdelen	Overeenkomstig de aanduiding op het deel in de daarvoor bestemde container
Metalen delen	Container voor metaal
Gordels	Container voor polyester
Slot en gespdelen	Huisvuil

## 8. Сиденья для детей старшего возраста

Britax/RÖMER Безопасные детские сиденья	Испытано и сертифицировано в соответствии с ECE R 44/04	
	Группа	Вес тела
<ul style="list-style-type: none"> <li>• BABY-SAFE</li> <li>• BABY-SAFE plus</li> <li>• BABY-SAFE plus SHR</li> </ul>	0+	от 0 до 13 кг
<ul style="list-style-type: none"> <li>• First Class plus</li> </ul>	0+/1	от 0 до 18 кг

## 9. Гарантия на 2 года

На это автомобильное/велосипедное детское сиденье/детскую коляску мы предоставляем двухгодичную гарантию на отсутствие брака изготовления или дефектов материалов. Гарантийный срок исчисляется с даты покупки. Для подтверждения сохраняйте заполненный гарантийный талон, подписанный Вами формуляр контроля при покупке, а также торговый чек на весь период действия гарантийных обязательств.

## 8. Stoleudvalg

Britax/RÖMER Autostoler	Afprøvet og godkendt i henhold til ECE R 44/04	
	Gruppe	Kropsvægt
<ul style="list-style-type: none"> <li>• <b>BABY-SAFE</b></li> <li>• <b>BABY-SAFE plus</b></li> <li>• <b>BABY-SAFE plus SHR</b></li> </ul>	0+	0 til 13 kg
• <b>First Class plus</b>	0+/1	0 til 18 kg

## 9. 2 års garanti

Til disse stole til bilen/cyklen/barnevognen yder vi 2 års garanti på fabrikations- eller materialefejl. Garantiperioden begynder den dag, produktet købes. Du bedes i hele garantiperioden opbevare det udfyldte garantibevis, udleveringsbeviset, som er underskrevet af dig samt købskvitteringen.

I forbindelse med evt. reklamationer skal garantibeviset vedlægges autostolen. Garantien ydes kun, hvis autostolen/cykelaustosten/

## 8. Zitjes voor grotere kinderen

Britax/RÖMER Kinderzitjes	Controle en goedkeuring conform ECE R 44/04	
	Groep	Lichaamsgewicht
<ul style="list-style-type: none"> <li>• <b>BABY-SAFE</b></li> <li>• <b>BABY-SAFE plus</b></li> <li>• <b>BABY-SAFE plus SHR</b></li> </ul>	0+	0 tot 13 kg
• <b>First Class plus</b>	0+/1	0 tot 18 kg

## 9. 2 jaar garantie

Wij geven 2 jaar garantie op fabricage- en materiaalfouten in deze autokinderzitjes/ fietskinderzitjes/kinderwagens. De garantieperiode gaat in op de datum van aankoop. Bewaar om aanspraak op de garantie te kunnen maken de ingevulde garantiekaart, de door u ondertekende overdrachtscontrole en het aankoopbewijs gedurende de gehele garantieperiode.

Bij het indienen van een garantieclaim dient het garantiebewijs met het kinderzitje te worden

При представлении рекламаций к сиденью должен быть приложен гарантийный талон. Гарантийные обязательства распространяются только на детские автомобильные/ велосипедные сиденья/детские коляски, с которыми обращались надлежащим образом, и которые были отправлены обратно в чистом и аккуратном виде.

#### **Гарантийные обязательства не распространяются:**

- на естественной износ, а также на повреждения, вызванные чрезмерной нагрузкой
- на повреждения, возникшие как следствие применения не по назначению или неправильной эксплуатации

#### **Действует гарантия или нет?**

**Материалы:** Все наши материалы отвечают строгим требованиям в отношении сохранения цвета под воздействием УФ-излучения. Несмотря на это, все материалы, подвергающиеся воздействию УФ-излучения, выцветают. При этом речь идет не о дефектах материалов, а о естественных признаках износа,



barnevognen er blevet behandlet med den fornødne omhu og returneres i ren og ordentlig stand.

#### Garantien dækker ikke:

- naturlig slitage samt skader, der er opstået som følge af for voldsom belastning.
- skader, der er opstået, fordi autostolen er blevet behandlet forkert eller anvendes i modstrid med det egentlige formål.

#### Garanti eller ej?

**Stoffer:** Alle vore stoffer opfylder meget strenge krav med hensyn til farveægtighed i forhold til UV-stråler. Alligevel vil stoffernes farver falme, hvis de udsættes for UV-stråler. Der er her tale om normalt slid og ikke om materialefejl, og det er derfor ikke omfattet af garantien.

meegestuurd. De garantie is alleen van toepassing op autokinderzitjes/fietskinderzitjes/kinderwagens waar juist mee is omgegaan en die in schone en goede staat worden teruggezonden.

#### Uitgesloten van garantie zijn:

- normale tekenen van slijtage en schade ten gevolge van overmatige belasting
- schade ten gevolge van onbedoeld of onjuist gebruik

#### Garantie of niet?

**Stoffen:** Al onze stoffen voldoen aan hoge eisen wat betreft kleurbestendigheid tegen UV-straling. Alle stoffen verbleken echter als deze aan UV-straling worden blootgesteld. Hierbij gaat het niet om materiaalfouten, maar om normale slijtageverschijnselen die van garantie zijn uitgesloten.

на которые гарантийные обязательства не распространяются.

**Замок:** Неисправности замка в большинстве случаев вызваны загрязнением, которое можно удалить промыванием. В своих действиях руководствуйтесь, пожалуйста, настоящей инструкцией по эксплуатации.

В случаях, требующих предоставления услуг по гарантии, немедленно обращайтесь в специализированный магазин, продавший Вам этот товар. Там Вам будет оказана помощь словом и делом. При обработке рекламаций применяются нормы амортизации для конкретного изделия. Здесь мы обращаем Ваше внимание на общие условия сделки, с которыми можно ознакомиться у продавца.

### **Применение, уход и техническое обслуживание**

При обращении с автомобильным/ велосипедным детским сиденьем/ детской коляской необходимо соблюдать инструкции по эксплуатации. Мы настоятельно обращаем Ваше внимание на то, что использоваться могут только оригинальные запасные части или принадлежности.

**Lås:** Hvis der konstateres funktionsfejl på selelåsen, skyldes det som regel snavs, der kan vaskes væk. Følg altid anvisningerne i betjeningsvejledningen.

Hvis du ønsker at gøre brug af garantien, bedes du henvende dig til en specialforretning. Her vil du blive vejledt af professionelle fagfolk. Ved reklamationer bruges der produktspecifikke afskrivningssatser. Vi gør i den forbindelse opmærksom på vores Almindelige Forretningsbetingelser, som du kan få udleveret hos forhandleren.

### Anvendelse, pleje og vedligeholdelse

Autostolen til bilen/cyklen / barnestolen skal behandles i overensstemmelse med betjeningsvejledningen. Vi gør udtrykkeligt opmærksom på, at der kun må benyttes originalt tilbehør / reservedele.

**Slot:** Eventuele problemen met het slot zijn meestal het gevolg van verontreinigingen die kunnen worden verwijderd door het slot met water te reinigen. Houd u zich hierbij aan de instructies in uw gebruiksaanwijzing.

Neem, als uw kinderzitje nog onder de garantie valt, onmiddellijk contact op met uw vakhandel. Hier wordt u met raad en daad terzijde gestaan. Bij de behandeling van garantieclaims worden productspecifieke afschrijvingsregels toegepast. Hiervoor verwijzen wij u naar de bij de vakhandel verkrijgbare algemene voorwaarden.

### Gebruik, onderhoud en verzorging

Het autokinderzitje, fietskinderzitje of de kinderwagen moet overeenkomstig de gebruiksaanwijzing worden gebruikt en onderhouden. Wij wijzen er nadrukkelijk op dat uitsluitend originele accessoires en onderdelen mogen worden gebruikt.



## 10. Гарантийный талон / Формуляр контроля при покупке

Фамилия:

---

Адрес:

---

Почтовый индекс:

---

Город:

---

Телефон (с кодом  
страны, города):

---

Электронная почта:

---

---

Наименование  
продукта:

---

Номер артикула:

---

Цвет материала (узор):

---

Принадлежности:

---

**Формуляр контроля при покупке****1. Комплектность** проверено / в порядке**2. Функциональный контроль**

- Механизм регулировки сиденья

 проверено / в порядке

- Регулировка ремней

 проверено / в порядке**3. Сохранность**

- Контроль сиденья

 проверено / в порядке

- Контроль матерчатых элементов

 проверено / в порядке

- Контроль пластмассовых деталей

 проверено / в порядке

Я проверил автомобильное/ велосипедное детское сиденье и удостоверился в том, что сиденье передано мне в полном комплекте, и что все его функции действуют в полном объеме.

Я получил достаточную информацию об изделии и его функциях перед покупкой и принял к сведению указания по эксплуатации и техническому обслуживанию.

Дата покупки:

---

Покупатель (подпись):

---

Продавец:

---

Штамп продавца

## 10. Garantibevis / udleveringskontrol

Navn:

---

Adresse:

---

Postnummer:

---

By:

---

Telefon (inkl. omr.-nr.):

---

E-mail:

---

---

Produkt navn:

---

Artikelnummer:

---

Stoffarve (dessin):

---

Tilbehør:

---

**Udleveringskontrol:****1. Fuldstændighed** afprøvet / i orden**2. Funktionskontrol**

- Justeringsmekanisme sæde

 afprøvet / i orden

- Selejustering

 afprøvet / i orden**3. Er stolen intakt**

- Kontrol af sæde

 afprøvet / i orden

- Kontrol af stof

 afprøvet / i orden

- Kontrol af plastdele

 afprøvet / i orden Jeg har afprøvet autostolen til bilen/cyklen og forviset mig om, at jeg har fået udleveret samtlige dele, og at stolen er fuldt funktionsdygtig. Jeg har modtaget omfattende informationer om produktet og dets funktioner inden køb og taget pleje- og vedligeholdelsesanvisningerne til efterretning.

Købsdato:

---

Køber (underskrift):

---

Forhandler:

---

Forhandlerens stempel



## 10. Garantiekaart/overdrachtscontrole

Naam:

---

Adres:

---

Postcode:

---

Plaats:

---

Telefoon (incl.  
netnummer):

---

E-mail:

---

---

Productnaam:

---

Artikelnummer:

---

Kleur stof (dessin):

---

Accessoires:

---



**Overdrachtscontrole:****1. Volledigheid** gecontroleerd / in orde**2. Controle van de werking**

- Instelmechanisme zitje

 gecontroleerd / in orde

- Instelling gordel

 gecontroleerd / in orde**3. Controleren op beschadigingen**

- Zitje controleren

 gecontroleerd / in orde

- Stoffen delen controleren

 gecontroleerd / in orde

- Kunststofdelen controleren

 gecontroleerd / in orde Ik heb het auto-/fietskinderzitje gecontroleerd en mijzelf ervan overtuigd dat het zitje compleet en volledig functionerend aan mij is overgedragen. Ik heb voorafgaand aan de aankoop voldoende informatie over het product en de werking ervan gekregen en ben op de hoogte gesteld van de onderhouds- en verzorgingsvoorschriften.

Datum van aankoop: \_\_\_\_\_

Klant  
(handtekening): \_\_\_\_\_

Verkopers: \_\_\_\_\_

Stempel vakhandel

**BRITAX EXCELSIOR LIMITED**

1 Churchill Way West  
Andover  
Hampshire SP10 3UW  
United Kingdom

T.: +44 (0) 1264 333343  
F.: +44 (0) 1264 334146  
E.: [service.uk@britax.com](mailto:service.uk@britax.com)  
[www.britax.eu](http://www.britax.eu)

**BRITAX RÖMER  
Kindersicherheit GmbH**

Blaubeurer Straße 71  
D-89077 Ulm  
Deutschland

T.: +49 (0) 731 9345-199  
F.: +49 (0) 731 9345-210  
E.: [service.de@britax.com](mailto:service.de@britax.com)  
[www.britax.eu](http://www.britax.eu)

- PL** Wyślemy Państwu chętnie niniejszą instrukcję obsługi w języku polskim. Prosimy zwrócić się pod niżej wymieniony adres.
- CZ** Rádi Vám tento návod zašleme v českém jazyce. Obrát'te se prosím na níže uvedenou adresu.
- SK** Radi Vám pošleme tento návod k použitiu i v slovenskom jazyku. Obrát'te sa prosím na dole uvedenú adresu.
- HU** A leírást szívesen megküldjük Önnek magyar nyelven is. Kérjük, szíveskedjen a lenti címhez fordulni.
- SL** To navodilo Vam radi pošljemo tuji v slovenskem jeziku. Prosimo, da se obrnete na spodnji naslov.
- HR** Rado ćemo Vam poslati ovu Uputu i na hrvatskom jeziku. Molimo da se obratite na dolje navedenu adresu.
- SE** Vi skickar dig gärna denna anvisning även på svenska. Var god vänd dig till nedanstående adress.
- NO** Vi sender deg gjerne denne veiledningen på norsk. Du kan henvende deg til adressen nedenfor.
- FI** Lähetämme sinulle nämä ohjeet mielellämme myös Suomen kielessä. Ota yhteyttä allamainittuun osoitteeseen.
- BG** С удоволствие ще Ви изпратим това ръководство и на немски BG. Моля обърнете се на горепосочения адрес.
- RO** Vtrimitem aceste instructiuni i n limba RO. V rugam s ne contactai la adresa de mai sus.
- TR** Size memnuniyetle butalimatnameyi türkçe dilinde de göndeririz. Lütfen aşağı da belirtilen adrese başvurunuz.
- EE** Sme saadame teile meelsasti selle juhendi ka eesti keeles. Palun pöörduge eespool toodud aadressil.
- LV** Mēs o instrukciju Jums labprāt nosūtīsim arī latvie u valodā. Lūdzu, griezieties augstāk norādītajā adresē.
- LT** Galime atsiųsti instrukciją ir lietuvių kalba. Prašom kreiptis aukščiau nurodytu adresu.
- GR** Μπορούμε να σας στείλουμε τις οδηγίες και στα Ελληνικά. Επικοινωνήστε με την ανωτέρω διεύθυνση.