

Gebrauchsanleitung
User Instructions
Mode d'emploi
Instrucciones de uso
Manual de instruções
Istruzioni per l'uso
Инструкция по эксплуатации
Brugsvejledning
Gebruiksaanwijzing



britax
römer

BRITAX RÖMER

SMILE 4

0 M – 22 kg

ERC

DE EN FR ES PT IT RU DA NL

Inhalt

1.	Wichtig – Anleitung für spätere Rückfragen aufbewahren	1
2.	Einführung	1
3.	Sicherheitshinweise	3
4.	BRITAX RÖMER SMILE 4	10
4.1	Pflegen Ihres BRITAX RÖMER SMILE 4	10
4.2	Pflegeanleitung	11
4.3	Produktübersicht	12
5.	Zusammenbau und die Verwendung des Kinderwagens	41
5.1	Aufstellen des Kinderwagens	41
5.2	Montage der Schutzbleche	41
5.3	Anbringen der Hinterräder	42
5.4	Anbringen der Vorderräder	42
5.5	Schwenkfunktion	42
5.6	Verwendung der Feststellbremse	43
5.7	Befestigen der Sitzeinheit am Gestell	43
5.8	Anbringen des Verdeckes	44
5.9	Verwendung des Lüftungsfensters	45
5.10	Einstellen der Rückenlehne	45
5.11	Anbringen des Sicherheitsbügels	46
5.12	Einstellen der Fußablage	47
5.13	Anschnallen Ihres Kindes	48
5.14	Zusammenklappen des Kinderwagens	48
5.15	Abnehmen der Vorderräder	49

Contents

1.	IMPORTANT– Read the instructions carefully before use and keep for future reference	1
2.	Introduction	1
3.	Safety Instructions	3
4.	BRITAX RÖMER SMILE 4	10
4.1	Taking care of your BRITAX RÖMER SMILE 4	10
4.2	Care instructions	11
4.3	Product Overview	12
5.	Assembling and using the stroller	41
5.1	Unfolding the stroller	41
5.2	Attaching the mudguards	41
5.3	Attaching the rear wheels	42
5.4	Attaching the front wheels	42
5.5	Swivel function	42
5.6	Using the brake	43
5.7	Fixing the seat unit to the chassis	43
5.8	Attaching the hood	44
5.9	Using the ventilation window	45
5.10	Adjusting the backrest	45
5.11	Attaching the bumper bar	46
5.12	Adjusting the footrest	47
5.13	Harnessing you child	48
5.14	Folding the stroller	48
5.15	Removing the front wheels	49

Sommaire

1.	IMPORTANT : conserver ces instructions pour vous reporter ultérieurement	1
2.	Introduction	1
3.	Consignes de sécurité	3
4.	BRITAX RÖMER SMILE 4	10
4.1	Entretien de votre BRITAX RÖMER SMILE 4	10
4.2	Instructions d'entretien	11
4.3	Aperçu du produit	12
5.	Montage et utilisation de la poussette	41
5.1	Déplier la poussette	41
5.2	Fixation des garde-boue	41
5.3	Fixer les roues arrière	42
5.4	Fixer les roues avant	42
5.5	Fonction de pivotement	42
5.6	Utiliser le frein	43
5.7	Fixation du siège sur le châssis	43
5.8	Fixer la capote	44
5.9	Utilisation de la fenêtre d'aération	45
5.10	Régler le dossier	45
5.11	Fixer la barre de butoir	46
5.12	Régler le repose-pied	47
5.13	Attacher votre enfant	48
5.14	Plier la poussette	48
5.15	Enlever les roues avant	49

5.16	Abnehmen der Hinterräder	50	5.16	Removing the rear wheels	50	5.16	Retirer les roues arrière	50
5.17	Abnehmen des Verdeckes	50	5.17	Removing the hood	50	5.17	Enlever la capote	50
5.18	Abnehmen des Sicherheitsbügels	51	5.18	Removing the bumper bar	51	5.18	Retirer la barre de butoir	51
5.19	Abnehmen und Wiederanbringen der Textilteile	51	5.19	Fabric removal & Reattachment	51	5.19	Enlever et rattacher l'habillage tissu	51
5.20	Reinigung	53	5.20	Cleaning	53	5.20	Nettoyage	53
5.21	Verwendung des Getränkehalters (separat erhältlich)	54	5.21	Using the cup holder (available separately)	54	5.21	Utilisation du porte-gobelet (disponibles séparément)	54

1. Wichtig – Anleitung für spätere Rückfragen aufbewahren

Eine Missachtung dieser Anleitung kann die Sicherheit Ihres Kindes beeinträchtigen. Es ist wichtig, dass alle Personen, die den Kinderwagen und das Zubehör dazu benutzen wissen, wie damit umzugehen ist, auch wenn der Betreffende den Wagen nur kurz benutzt. Es wird darauf hingewiesen, dass diese Gebrauchsanweisung nicht alle möglichen Gefahren ausschließen kann, denen ein Kind aufgrund des Gebrauchs dieses Produkts ausgesetzt sein kann. Der Nutzer ist für die Sicherheit des Kindes verantwortlich. Falls Sie weitere Fragen haben, hilft Ihnen Ihr Fachhändler gerne weiter.

Diese Bedienungsanleitung ist eine Übersetzung der englischen Sprache. In Zweifelsfällen in einer anderen Sprache ist die englische Sprachversion die maßgebende Sprache.

2. Einführung

Vielen Dank, dass Sie sich für den BRITAX RÖMER SMILE 4 entschieden haben. Wir freuen uns, dass Ihr BRITAX RÖMER SMILE 4 Ihr Kind sicher durch seine ersten Lebensjahre begleiten darf.

WICHTIG:

- Lesen Sie die Gebrauchsanleitung sorgfältig durch und machen Sie sich mit dem Kinderwagen vertraut, bevor Sie ihn mit Ihrem Kind benutzen.
- Wenn Ihr Kinderwagen von anderen Personen verwendet wird, die nicht mit ihm vertraut sind (z.B. Großeltern), diesen stets die Benutzung erklären.

1. IMPORTANT– Read the instructions carefully before use and keep for future reference

Your child's safety may be affected if you do not follow these instructions. It is important that anyone using this pushchair and its accessories should be familiar with how it is operated even if he/ she is only going to use the pushchair for a short while. Obviously these instructions cannot eliminate all possible risks when using this pushchair. You are of course responsible for your child's safety. If anything is unclear, contact the retail outlet you purchased this pushchair from.

This userguide is a translation from English language. In case of doubt in any other language used in this userguide, the English version is the leading language.

2. Introduction

Thank you for choosing the BRITAX RÖMER SMILE 4. We are pleased that your BRITAX RÖMER SMILE 4 will accompany your child safely throughout the first years of his or her life.

IMPORTANT:

- Read the instructions carefully and familiarize yourself with the pushchair before you use it with your child.
- If your pushchair is to be used by other people who are not familiar with it (such as grandparents), always show them how the pushchair is used.

1. IMPORTANT : conserver ces instructions pour vous y reporter ultérieurement

Si vous ne suivez pas ces instructions, cela peut nuire à la sécurité de votre enfant. Il est essentiel que quiconque utilise cette poussette et ses accessoires maîtrise son fonctionnement, même pour une utilisation brève. À l'évidence, ces instructions ne peuvent pas éliminer tous les risques potentiels lorsque la poussette est utilisée. Vous êtes bien entendu responsable de la sécurité de votre enfant. Si quelque chose ne vous semble pas clair, veuillez contacter le revendeur de cette poussette.

Ce manuel d'utilisation est une traduction réalisée à partir de la version anglaise. En cas de doute dans l'une des autres langues de ce manuel d'utilisation, la version anglaise fait foi.

2. Introduction

Merci d'avoir choisi BRITAX RÖMER SMILE 4. Nous sommes ravis de savoir que votre BRITAX RÖMER SMILE 4 accompagnera votre enfant en toute sécurité tout au long des premières années de sa vie.

IMPORTANT :

- Lisez soigneusement les instructions et familiarisez-vous avec la poussette avant de l'utiliser avec votre enfant.
- Si votre poussette est utilisée par d'autres personnes qui ne sont pas familiarisées avec son fonctionnement

- Die Sicherheit Ihres Kindes kann beeinträchtigt werden, wenn Sie sich nicht an diese Gebrauchsanleitung halten.
- Benutzen Sie kein Zubehör, das nicht von BRITAX RÖMER für die Verwendung mit dem BRITAX RÖMER SMILE 4 zugelassen wurde. Dadurch wird Ihre Garantie ungültig und Ihr Produkt kann beschädigt werden.
- Es sollten nur von BRITAX RÖMER stammende oder empfohlene Original-Ersatzteile mit dem BRITAX RÖMER SMILE 4 verwendet werden.

WARNUNG! Lassen Sie das Kind nicht mit dem Produkt spielen.

WARNUNG! Produkt kann eine Packung mit Kieselgel enthalten. Nicht essen, wegwerfen.

Wenn Sie noch Fragen zur Verwendung des BRITAX RÖMER SMILE 4 oder dessen Zubehör haben, wenden Sie sich bitte an uns.

- Your child's safety may be put at risk if you do not follow these instructions.
- Do not use any accessories which have not been approved by BRITAX RÖMER for use with the BRITAX RÖMER SMILE 4. This will void your warranty and might cause damage to your product.
- Only original replacement parts supplied or recommended by BRITAX RÖMER should be used with the BRITAX RÖMER SMILE 4.

WARNING! Do not let the child play with this product.

WARNING! Product may contain a bag with desiccant silica gel. Do not eat, throw away.

If you have further questions regarding the use of the BRITAX RÖMER SMILE 4 or its accessories, feel free to contact us.

(comme les grands-parents), montrez-leur toujours comment l'utiliser.

- La sécurité de votre enfant peut être mise en danger si vous ne suivez pas ces instructions.
- N'utilisez pas d'accessoires qui n'ont pas été approuvés par BRITAX RÖMER pour une utilisation avec BRITAX RÖMER SMILE 4. Cela annulerait votre garantie et pourrait endommager votre produit.
- N'utilisez que des pièces de rechange originales fournies ou recommandées par BRITAX RÖMER avec BRITAX RÖMER SMILE 4.

AVERTISSEMENT ! Ne laissez pas votre enfant jouer avec ce produit.

AVERTISSEMENT ! Le produit peut contenir un sachet déshydratant de gel de silice. Ne ingérez pas, jetez-le à la poubelle.

Si vous avez des questions supplémentaires concernant l'utilisation de BRITAX RÖMER SMILE 4 ou de ses accessoires, n'hésitez pas à nous contacter.

3. Sicherheitshinweise

WARNUNG! Dieser Kinderwagen ist geeignet für Kinder ab Geburt bis zu einem Gewicht von 22 kg bzw. einem Alter von 4 Jahren geeignet, je nachdem, was zuerst eintritt.

WARNUNG! Dieses Produkt ist nicht geeignet zum Joggen oder Skaten.

WARNUNG! Dieses Produkt ist nicht geeignet:

- Als Ersatz für ein Bett oder Kinderbett. Babyschalen, Kinderwagen und Bugbys dürfen nur zum Transport verwendet werden.
- Für den Transport von mehr als einem Kind.
- Für den gewerblichen Gebrauch.
- Als Travel System in Verbindung mit anderen Babyschalen als den in dieser Gebrauchsanleitung aufgeführten.

WARNUNG! Vergewissern Sie sich vor Gebrauch, dass alle Verriegelungen eingerastet sind.

WARNUNG! Beim Tragen des Kinderwagens darauf achten, dass die Sicherheitsverriegelungen nicht versehentlich geöffnet werden.

WARNUNG! Beim Zusammenklappen des Gestells darauf achten, dass Sie und andere sich nicht einklemmen.

WARNUNG! Den Kinderwagen nicht zusammenklappen, wenn ein Kind darin sitzt.

3. Safety Instructions

WARNING! This pushchair is suitable for children from birth up to a weight of 22 kg or 4 years, whichever comes first.

WARNING! This product is **not** suitable for running or skating.

WARNING! This product is **not** suitable:

- As a substitute for a bed or cot. Carrycots, strollers and pushchairs may only be used for transport.
- For transporting more than one child.
- For commercial use.
- As a travel system in combination with infant carriers other than the ones mentioned in this user guide.

WARNING! Ensure that all the locking devices are engaged before use.

WARNING! When carrying the pushchair, make sure you do not open the safety lock by mistake.

WARNING! When folding the pushchair frame, make sure you and others do not get trapped.

WARNING! Never fold the pushchair when a child is sitting in it.

WARNING! To avoid injury ensure that the child is kept away when unfolding and folding this product.

3. Consignes de sécurité

AVERTISSEMENT ! Cette poussette est conçue pour les enfants à partir de la naissance / 0 mois et jusqu'à 22 kg ou 4 ans maximum, selon la première de ces éventualités

AVERTISSEMENT ! Ce produit ne convient **pas** pour la course à pied ou le patinage.

AVERTISSEMENT ! Ce produit ne convient **pas** :

- pour se substituer à un lit ou un berceau. Les couffins et poussettes ne doivent être utilisés que pour le transport.
- pour le transport de plusieurs enfants.
- pour une utilisation commerciale.
- comme système de voyage en association avec d'autres lits auto que ceux indiqués dans ce manuel.

AVERTISSEMENT ! Vérifiez que tous les dispositifs de verrouillage sont enclenchés avant l'utilisation.

AVERTISSEMENT ! Lorsque vous portez la poussette, assurez-vous que vous n'ouvrez pas le verrou de sécurité par mégarde.

AVERTISSEMENT ! Lorsque vous pliez le châssis de la poussette, assurez-vous de ne pas vous coincer les doigts ou de ne pas blesser un tiers.

AVERTISSEMENT ! Ne pliez jamais la poussette lorsqu'un enfant est assis dessus.

WARNUNG! Vergewissern Sie sich, dass das Kind beim Aufklappen und Zusammenklappen des Wagens außer Reichweite ist, um Verletzungen zu vermeiden.

WARNUNG! Verwenden Sie immer das Rückhaltesystem.

WARNUNG! Lassen Sie das Kind nie unbeaufsichtigt.

WARNUNG! Beim Parken des Wagens stets die Bremse anziehen, bevor das Kind hineingesetzt oder herausgenommen wird.

WARNUNG! Beim Einstellen des Wagens darauf achten, dass Ihr Kind außer Reichweite von sich bewegenden Teilen ist.

WARNUNG! Am Schiebegriff befestigte Lasten beeinträchtigen die Standfestigkeit des Wagens.

WARNUNG! Kind vor intensiver Sonneneinstrahlung schützen. Das Verdeck bietet keinen vollständigen Schutz vor gefährlicher UV-Strahlung.

WARNUNG! Stets richtig angelegtes und eingestelltes Gurtzeug verwenden!

WARNUNG! Stets den Schrittgurt in Verbindung mit dem Beckengurt verwenden.

WARNUNG! Das Gurtzeug immer passend einstellen, wenn Sie die Sitzposition Ihres Kindes ändern.

WARNUNG! Verwenden Sie diesen Wagen nur für die vorgesehene Anzahl von Kindern (1).

WARNING! Always use the restraint system.

WARNING! Never leave the child unattended.

WARNING! Always engage the brake when you park the pushchair, before you put your child into it and before you remove your child.

WARNING! When making adjustments, make sure your child cannot reach into moving parts.

WARNING! Loads on the push handle affect the stability of the pushchair.

WARNING! Protect your child from strong sunlight. The hood does not provide complete protection from dangerous UV rays.

WARNING! Always use a correctly fitted and adjusted harness.

WARNING! Always use the crotch strap in combination with the waist belt.

WARNING! Always readjust the harness when changing the seating position of your child.

WARNING! Use this stroller only for the number of children (1) for which it has been designed.

WARNING! Any load attached to the handle and/or to the back of the backrest and/or on the sides of the vehicle will affect the stability of the vehicle.

AVERTISSEMENT ! Pour éviter les blessures, assurez-vous que votre enfant est à bonne distance lorsque vous pliez et dépliez ce produit.

AVERTISSEMENT ! Utilisez toujours le dispositif de retenue.

AVERTISSEMENT ! Ne laissez jamais votre enfant sans surveillance.

AVERTISSEMENT ! Serrez toujours le frein lorsque vous stationnez la poussette, avant de placer votre enfant à l'intérieur ou avant de l'en sortir.

AVERTISSEMENT ! Lorsque vous effectuez des réglages, assurez-vous que votre enfant reste à distance des pièces mobiles.

AVERTISSEMENT ! Toute charge attachée à la poignée affecte la stabilité de la poussette.

AVERTISSEMENT ! Protégez votre enfant contre la lumière agressive du soleil. La capote ne fournit pas de protection totale contre les rayons UV dangereux.

AVERTISSEMENT ! Utilisez toujours un harnais correctement fixé et ajusté.

AVERTISSEMENT ! Utilisez toujours la courroie d'entrejambe en lien avec le ceinturon.

AVERTISSEMENT ! Réajustez toujours le harnais lorsque vous modifiez la position d'assise de votre enfant.

AVERTISSEMENT ! Utilisez cette poussette uniquement pour le nombre d'enfants (1) pour lequel elle a été conçue.

WARNUNG! Am Griff und/oder der Rückenlehne und/oder an den Seiten des Wagens befestigte Lasten beeinträchtigen die Standfestigkeit des Wagens.

WARNUNG! Achten Sie auf einen ausreichenden Sicherheitsabstand zwischen Ihrem Kind und dem Kinderwagen, während Sie diesen zusammen- oder aufklappen.

WARNUNG! Prüfen Sie immer vor der Nutzung des Wagens, dass das Gestell richtig eingerastet ist.

WARNUNG! Stellen Sie vor jedem Gebrauch sicher, dass die Räder fest sitzen und nicht abgehen können.

WICHTIG! Manche Bodenbeläge beinhalten Stoffe, die schwarze Farbpigmente von den Rädern ablösen und auf dem Boden Verfärbungen hinterlassen können. Stellen Sie daher sicher, dass die Räder nicht direkt auf diesen Belägen stehen.

WARNUNG! Stellen Sie vor jedem Gebrauch sicher, dass die Räder fest sitzen und nicht abgehen können.

WARNUNG! Bitte verriegeln Sie unbedingt die Feststellbremsen wenn Sie Ihr Kind in den Wagen setzen oder herausnehmen.

WARNUNG!

- Betätigen Sie stets die Bremsen, wenn der Kinderwagen steht.
- Parken Sie niemals auf einem Gefälle.

WARNING! Keep children away from the pram/pushchair during unfolding and folding.

WARNING! Ensure that the chassis locks are engaged before use.

WARNING! Ensure before use that the wheels are firmly attached and that they cannot be pulled off the axle.

IMPORTANT! Some floor materials contain components which release black colour pigment from the tyres which may discolour the floor. You should therefore ensure that the tyres do not stand directly on the floor.

WARNING! Ensure before use that the wheels are firmly attached and that they cannot be pulled off the wheel attachment.

WARNING! Ensure that the parking brake is engaged as you place your child in or take your child out of the pushchair.

WARNING!

- Always apply the brakes whenever the pushchair is stationary.
- Always avoid parking on slopes.
- Take special care to ensure the pushchair stands firmly and safely when using public transport.

AVERTISSEMENT ! Toute charge attachée à la poignée et/ou à l'arrière du dossier et/ou sur les côtés de la poussette affectera sa stabilité.

AVERTISSEMENT ! Tenez les enfants éloignés du landau/de la poussette lors de son pliage et dépliage.

AVERTISSEMENT ! Vérifiez que les verrous du châssis sont enclenchés avant de l'utiliser.

AVERTISSEMENT ! Avant d'utiliser la poussette, vérifiez que les roues sont solidement fixées et qu'elles ne peuvent pas se détacher de l'axe.

IMPORTANT ! Certains revêtements de sol contiennent des composants qui dégagent les pigments noirs des pneus et tachent le sol. Par conséquent, assurez-vous que les pneus ne sont pas en contact direct avec le sol.

AVERTISSEMENT ! Avant d'utiliser la poussette, vérifiez que les roues sont solidement fixées et qu'elles ne peuvent pas se détacher du dispositif de fixation.

AVERTISSEMENT ! Vérifiez que le frein de stationnement est enclenché lorsque vous installez votre enfant dans la poussette ou que vous l'en sortez.

AVERTISSEMENT !

- Enclenchez toujours les freins lorsque la poussette est à l'arrêt.
- Évitez toujours de stationner en pente.
- Veillez tout particulièrement à la stabilité et à la sécurité de la poussette lorsque

- Achten Sie insbesondere in öffentlichen Verkehrsmitteln auf einen sicheren Stand des Kinderwagens.
- Halten Sie den Kinderwagen immer fest, wenn Sie sich im Straßenverkehr oder auf einem Bahnsteig befinden. Selbst bei eingerasteter Bremse kann der Luftzug eines Fahrzeugs oder Zugs den Kinderwagen mit sich reißen.
- Nehmen Sie Ihr Kind aus dem Kinderwagen und klappen Sie ihn zusammen, bevor Sie den Kinderwagen über eine Treppe tragen oder eine Rolltreppe benutzen.
- Seien Sie vorsichtig, wenn Sie über Bordsteinkanten, Schienen, Schotter, Kopfsteinpflaster usw. fahren.

VORSICHT! Wenn Sie ein anderes Gurtzeug gemäß der Norm EN13210 verwenden, befinden sich die D-Ring-Befestigungen auf beiden Seiten des Kinderwagens.

WICHTIG! Befördern Sie Neugeborene oder Säuglinge, die noch nicht ohne Unterstützung aufrecht sitzen können (bis zum Alter von etwa 6 Monaten) nur in einer Schlafposition, bei der die Rückenlehne ganz umgelegt ist. Gurten Sie Ihr Kind im Kinderwagensitz stets an. Für Säuglinge unter 6 Monaten stellen Sie die Schultergurte in die niedrigste Position.

ACHTUNG! Bei in Verbindung mit einem Fahrgestell verwendeten Autositzen ist dieser Wagen kein Ersatz für ein Kinderbett oder Bett. Wenn Ihr Kind schlafen will, sollten Sie es in einen geeigneten

- Always hold on to the pushchair when you are close to traffic or trains. Even if the brake is engaged, the draught from the vehicle can move the pushchair.
- Take your child out of the pushchair and fold the pushchair before you carry it on stairs or use an escalator.
- Be careful when moving over kerbs, tracks, gravel, cobblestones, etc.

WARNING! If using an alternative harness conforming to EN13210, D ring attachments are found on each side of the pushchair.

IMPORTANT! Only transport babies or infants, who are still unable to sit upright (up to the age of around 6 months) in a sleeping position with the backrest laid completely flat. Always strap in your child to the pushchair seat. For infants younger than 6 months, place the shoulder straps in the lowest position.

IMPORTANT! As a travel system with infant carrier used in conjunction with chassis, this vehicle does not replace a cot or a bed. Should your child need to sleep, then it should be placed in a suitable pram body, cot or bed.

WARNING! Check that the pram body or seat unit or car seat attachment devices are correctly engaged before use.

vous l'utilisez dans les transports publics.

- Tenez toujours bien la poussette lorsque vous vous trouvez à proximité des voitures ou des trains. Même si le frein est activé, le courant d'air du véhicule peut déplacer la poussette.
- Sortez votre enfant de la poussette et pliez-la avant de la porter dans des escaliers ou d'emprunter un escalator.
- Restez prudent lorsque vous la poussez sur des trottoirs, des voies, du gravier, des pavés, etc.

AVERTISSEMENT ! En cas d'utilisation d'un autre harnais conforme à la norme EN13210, des fixations de bague en D sont présentes de chaque côté de la poussette.

IMPORTANT ! Ne transportez les nouveaux-nés ou les nourrissons qui ne peuvent pas encore s'asseoir sans assistance (jusqu'à l'âge de 6 mois environ) qu'en position de sommeil, avec le dossier entièrement rabattu. Attachez toujours votre enfant dans le siège de la poussette. Pour les nourrissons de moins de 6 mois, réglez les bretelles sur la position la plus basse.

ATTENTION ! Pour les sièges auto utilisés en association avec un châssis, cette poussette ne remplace ni un berceau ni un lit. Si votre enfant a besoin de dormir, alors il doit être installé dans un landau, un berceau ou un lit approprié

Kinderwagen-Aufsatz, ein Kinderbett oder ein Bett legen.

VORSICHT! Vergewissern Sie sich vor dem Gebrauch, dass der Kinderwagen-Aufsatz oder die Sitzeinheit oder die Autositz-Befestigungsvorrichtungen richtig eingerastet ist bzw. sind.

WICHTIG! Stellen oder setzen Sie Ihr Kind nicht auf die Fußstütze. Die Fußstütze darf nur als Unterstützung für die Beine und Füße eines (1) Kindes oder für die Soft-Tragetasche benutzt werden, wenn diese in den Sitz eingesetzt ist.

WARNUNG! Verwenden Sie den Getränkehalter nicht für heiße Flüssigkeiten (z.B. Kaffee), auch wenn sich diese in geschlossenen oder mit Deckel versehenen Behältern befinden. Heiße Flüssigkeiten im Getränkehalter zu bewahren kann bei Verschütten zu Verbrennungen bei Ihnen und Ihrem Kind führen.

WARNUNG! Verwenden Sie nur geeignete Trinkbehälter, die bis zum Boden des Getränkehalters reichen und nicht mehr als die Hälfte über den oberen Rand des Getränkehalters hinaus überstehen.

WARNUNG! Entfernen Sie immer Trinkbehälter aus dem Getränkehalter, bevor Sie den Sitz oder Kinderwagenaufsatz von dem Rahmen abnehmen, um Störungen am Rahmen und Verschütten von Flüssigkeit zu vermeiden.

IMPORTANT! Do not stand or sit on the footrest. The footrest must only be used as a support for one (1) child's legs and feet or the Soft carrycot when positioned inside the seat.

WARNING! Do not use the cupholder to hold hot liquids (e.g. coffee), even in enclosed or lidded containers. Placing hot liquids in the holder could result in spills and burn injuries to you and your child.

WARNING! Only use appropriate containers that will slot all the way to the bottom of the holder, with no more than half protruding above the top of the cupholder.

WARNING! Always remove beverage containers from the cupholder before disengaging the seat or prambody from the chassis to avoid chassis collapse and liquid spillage.

AVERTISSEMENT ! Vérifiez que les dispositifs d'attache du landau, du siège ou du siège auto sont correctement enclenchés avant l'utilisation

IMPORTANT ! Ne vous tenez pas debout et ne vous asseyez pas sur le repose-pieds. Le repose-pieds doit être utilisé exclusivement comme appui pour les jambes et les pieds d'un (1) enfant ou pour le berceau portable souple positionné à l'intérieur du siège.

AVERTISSEMENT ! N'utilisez pas le porte-boisson avec des boissons très chaudes (du café par exemple) même si celles-ci sont dans des gobelets fermés ou dotés d'un couvercle. Les liquides très chauds dans le porte-boissons peuvent vous brûler vous-même ou votre enfant s'ils sont renversés.

AVERTISSEMENT ! N'utilisez que des gobelets adaptés suffisamment longs pour atteindre le fond du porte-boissons et qui ne dépassent pas de plus de la moitié de son rebord supérieur.

AVERTISSEMENT ! Retirez toujours votre gobelet du porte-boissons avant d'enlever le siège ou l'élément de poussette du cadre pour éviter d'endommager le cadre et de renverser du liquide.

Den Wagen nur mit festgestellter Bremse abstellen. Stets prüfen, ob die Bremse korrekt angezogen ist.

Dieser Wagen (Travel System) wurde nach dem Standard EN 1888-2:2018 entwickelt und hergestellt.

Der BRITAX RÖMER SMILE 4 kann in den folgenden Konfigurationen benutzt werden:



Als Sportwagen mit der BRITAX RÖMER SMILE 4 Sitzeneinheit ab Geburt bis 22 kg



Als Travel System mit Babyschale ab Geburt bis 13 kg

Der BRITAX RÖMER SMILE 4 kann als Travel System mit den folgenden BRITAX RÖMER-Babyschalen verwendet werden (**separat erhältlich**):

- **BABY-SAFE 5Z**
- **BABY-SAFE 3 i-SIZE**
- **BABY-SAFE iSENSE**
- **BABY-SAFE 2 i-SIZE**
- **PRIMO**

Eine Babyschale darf nur rückwärtsgerichtet auf dem Kinderwagen verwendet werden. Bei Verwendung als Travel System befolgen Sie bitte die Gebrauchsanleitung Ihrer Babyschale.

Only park the pushchair with the brake applied. Always check that the brake is properly engaged.

This pushchair has been developed and manufactured according to standard EN 1888-2:2018.

The BRITAX RÖMER SMILE 4 can be used in the following configurations:



As a pushchair with the BRITAX RÖMER SMILE 4 seat from birth up to 22 kg



As a travel system with an infant carrier from birth up to 13 kg

The BRITAX RÖMER SMILE 4 can be used as a travel system with the following BRITAX RÖMER infant carriers (**available separately**):

- **BABY-SAFE 5Z**
- **BABY-SAFE 3 i-SIZE**
- **BABY-SAFE iSENSE**
- **BABY-SAFE 2 i-SIZE**
- **PRIMO**

An infant carrier must only be used facing rearwards on the pushchair. When used as a travel system, please follow the instructions for your infant carrier.

Ne stationnez la poussette qu'avec le frein serré. Vérifiez toujours que le frein est correctement serré.

Cette poussette a été conçue et fabriquée conformément à la norme EN 1888-2:2018.

La poussette BRITAX RÖMER SMILE 4 peut être utilisée dans les configurations suivantes :



Comme poussette avec le siège BRITAX RÖMER SMILE 4, à partir de la naissance et jusqu'à 22 kg



Comme système de voyage avec lit d'auto de la naissance à 13 kg

La poussette BRITAX RÖMER SMILE 4 peut être utilisée comme système de voyage avec les lits d'auto BRITAX RÖMER suivants (**disponibles séparément**):

- **BABY-SAFE 5Z**
- **BABY-SAFE 3 i-SIZE**
- **BABY-SAFE iSENSE**
- **BABY-SAFE 2 i-SIZE**
- **PRIMO**

Un lit d'auto ne doit être utilisé qu'orienté vers l'arrière sur la poussette. Lorsqu'il est utilisé comme système de voyage, veuillez suivre les instructions fournies avec votre lit d'auto.

DE

Gebrauchsanleitung



Als Travel System mit BRITAX RÖMER hard carrycot ab Geburt bis 9 kg.

Der BRITAX RÖMER SMILE 4 kann zusammen mit einem Kinderwagen-Aufsatz verwendet werden. Bei Verwendung mit dem BRITAX RÖMER SMILE 4 carrycot befolgen Sie bitte Gebrauchsanleitung für diesen. Der BRITAX RÖMER SMILE 4 carrycot Kinderwagen-Aufsatz darf nur rückwärtsgerichtet auf dem Kinderwagen verwendet werden.



Als Travel System mit BRITAX RÖMER soft carrycot ab Geburt bis 9 kg.

Wenn Sie den BRITAX RÖMER SMILE 4 zusammen mit der BRITAX RÖMER soft carrycot verwenden, muss die Tragetasche befestigt werden wie in der Gebrauchsanleitung zur BRITAX RÖMER soft carrycot beschrieben.

Ordnen Sie die Tragetasche immer so an, dass der Kopf des Kindes dem Verdeck am nächsten zu liegen kommt.

EN

User Instructions



As a travel system with Britax RÖMER hard carrycot from birth to 9 kg.

The BRITAX RÖMER SMILE 4 can be used together with a carrycot. When used with the BRITAX RÖMER SMILE 4 carrycot, please follow the instructions for it. The BRITAX RÖMER SMILE 4 carrycot must only be used rearward facing on the pushchair.



As a travel system with BRITAX RÖMER soft carrycot from birth to 9 kg.

When using the BRITAX RÖMER SMILE 4 in combination with the BRITAX RÖMER soft carrycot the carrycot must be attached as described in the BRITAX RÖMER soft carrycot user guide. Always place the carrycot so that head of the child is positioned closest to the canopy.

FR

Mode d'emploi



Comme système de voyage avec berceau portable BRITAX RÖMER de la naissance à 9 kg.

La poussette BRITAX RÖMER SMILE 4 peut être utilisée avec un berceau portable. En cas d'utilisation avec le berceau portable BRITAX RÖMER, veuillez suivre les instructions correspondantes. Le berceau portable BRITAX RÖMER SMILE 4 doit uniquement être utilisé orienté vers l'arrière sur la poussette.



Comme système de voyage avec le berceau portable souple BRITAX RÖMER soft carrycot de la naissance à 9 kg.

Si vous utilisez la poussette BRITAX RÖMER SMILE 4 combinée au berceau portable souple BRITAX RÖMER soft carrycot, le berceau portable doit être fixé comme indiqué dans le manuel du berceau portable souple BRITAX RÖMER soft carrycot. Positionnez toujours le berceau portable de telle sorte que la tête de l'enfant soit placée le plus près possible de l'auvent.

4. BRITAX RÖMER SMILE 4

4.1 Pflegen Ihres BRITAX RÖMER SMILE 4

Das Produkt sollte regelmäßig geprüft und gesäubert werden.

- Kontrollieren Sie regelmäßig alle wichtigen Teile auf Beschädigungen. Vergewissern Sie sich, dass die mechanischen Bauteile einwandfrei funktionieren.
- Kontrollieren Sie regelmäßig, ob alle Schrauben, Nieten, Bolzen und andere Befestigungen fest sitzen.
- Verwenden Sie zum Schmieren kein Fett oder Öl, sondern ein Spray auf Basis von Silikon.
- Eine zu schwere Beladung, unsachgemäßes Zusammenklappen oder die Verwendung von nicht zugelassenem Zubehör können den Wagen beschädigen oder zerstören.
- Laden Sie nie mehr als 7 kg in den Einkaufskorb.
- Bewahren Sie den zusammengeklappten Kinderwagen nur an einem gut belüfteten Ort auf, um Schimmel zu vermeiden.
- Setzen Sie den Kinderwagen nicht direktem Sonnenlicht aus, da die Bezüge ausbleichen können.
- Verwenden Sie den Kinderwagen nicht, wenn Teile verbogen, verschlissen oder gebrochen sind. Lassen Sie den Kinderwagen von einem Reparatordienst reparieren oder wenden Sie sich an den Kundenservice von BRITAX RÖMER.

4. BRITAX RÖMER SMILE 4

4.1 Taking care of your BRITAX RÖMER SMILE 4

The product should be regularly checked and cleaned.

- Regularly check all important parts for damage. Make sure that mechanical components are working properly.
- Regularly check that all screws, rivets, bolts and other fasteners are tight.
- Do not use grease or oil for lubrication – use a silicone-based spray.
- Too heavy a load, improper folding or the use of non-approved accessories may damage or destroy the pushchair.
- Never put more than 7 kg in the shopping basket.
- Please keep the folded pushchair only in well-ventilated area to prevent mildew.
- Put the pushchair out of direct sunlight, the textiles can fade.
- Do not use the pushchair if parts are bent, worn or broken. Have the pushchair repaired by a repair service or contact BRITAX RÖMER Customer Service.

4. BRITAX RÖMER SMILE 4

4.1 Entretien de votre BRITAX RÖMER SMILE 4

Le produit doit être contrôlé et nettoyé régulièrement.

- Vérifiez régulièrement qu'aucune pièce importante n'est endommagée. Assurez-vous que les composants mécaniques fonctionnent correctement.
- Vérifiez régulièrement que toutes les vis, tous les rivets, tous les écrous et toutes les autres attaches sont bien serrés.
- N'utilisez pas de graisse ou d'huile pour la lubrification – utilisez un spray à base de silicone.
- Une charge trop lourde, un pliage inapproprié ou l'utilisation d'accessoires non autorisés peuvent endommager ou détruire la poussette.
- Ne placez jamais plus de 7 kg dans le panier à provisions.
- Veillez à conserver la poussette pliée dans une zone bien aérée afin d'éviter la moisissure.
- Conservez la poussette à l'abri des rayons directs du soleil, car les textiles pourraient se décolorer.
- N'utilisez pas la poussette si des pièces sont tordues, usées ou cassées. Faites réparer la poussette par un service de réparation ou contactez le service clientèle de BRITAX RÖMER.

4.2 Pflegeanleitung

Reinigen Sie die Textilteile nicht chemisch, mit Bleichmitteln oder anderen aggressiven Substanzen.

Bitte beachten Sie die Pflegehinweise an den Bezügen. Nicht im elektrischen Wäschetrockner trocknen — tropfnass aufhängen.

Lassen Sie die Teile vollständig trocknen, vorzugsweise nicht in direktem Sonnenlicht.

Das Verdeck und das Sitzgewebe kann mit einem Schwamm und warmem Seifenwasser gereinigt werden.

Pflegehinweise befinden sich an allen Bezügen und Textilteilen.

Ein hundertprozentiger Schutz vor Feuchtigkeit lässt sich durch Verwenden eines Regenschutzes gegen Regen oder Schnee erzielen.

Beim Waschen des Außenbezugsstoffs sicherstellen, dass alle Seifen- oder Reinigungsmittelrückstände entfernt werden, damit die Behandlung am wirksamsten ist.

Den Kinderwagen abspülen und trocknen, wenn er Meerwassergischt oder Streusalz ausgesetzt war. Die Kunststoffteile und die Metallteile können mit einem feuchten Tuch gereinigt werden.

Die Metallteile sollten nach Kontakt mit Wasser abgetrocknet werden, um Rost zu vermeiden.

4.2 Care instructions

Do not dry clean the fabrics or use bleach or other aggressive substances.

Read the labels on the covers for washing instructions and do not tumble dry — drip dry only. Allow the parts to dry fully, preferably away from direct sunlight.

The hood and the seat fabric can be cleaned with a sponge and lukewarm soapy water

Washing instructions can be found on all fabrics and coverings.

A 100% protection from damp can be obtained by using rain protection for rain or snow.

When washing the outer fabric ensure that you remove all soap or cleaning agent remains so that the treatment works most effectively.

Rinse and dry the pushchair if it has been exposed to the sea or salted carriageways.

The plastic parts and the metal parts can be cleaned with a damp cloth.

After contact with water the metal parts should be dried off to prevent rust.

4.2 Instructions d'entretien

Ne nettoyez pas à sec les tissus et n'utilisez pas d'eau de Javel ni d'autres substances agressives. Lisez l'étiquette de la housse pour en savoir plus sur le lavage et ne la passez pas au sèche-linge, laissez-la plutôt sécher à l'air libre.

Laissez les pièces sécher complètement, de préférence éloignées des rayons directs du soleil.

La capote et le tissu du siège peuvent être nettoyés avec une éponge et de l'eau tiède savonneuse. Les instructions de lavage sont présentes sur tous les tissus et revêtements.

Une protection totale contre l'humidité peut être obtenue en utilisant une housse de pluie pour la pluie et la neige.

Lors du lavage de textile extérieur, assurez-vous que tout le savon ou le produit nettoyant est enlevé afin que le traitement soit plus efficace.

Rincez et séchez la poussette lorsqu'elle est exposée à la mer ou à des chaussées salées.

Les pièces en plastique et les pièces en métal peuvent être nettoyées à l'aide d'un chiffon humide. Après tout contact avec de l'eau, les pièces en métal doivent être séchées pour éviter qu'elles rouillent.

4.3 Produktübersicht 4.3 Product Overview 4.3 Aperçu du produit

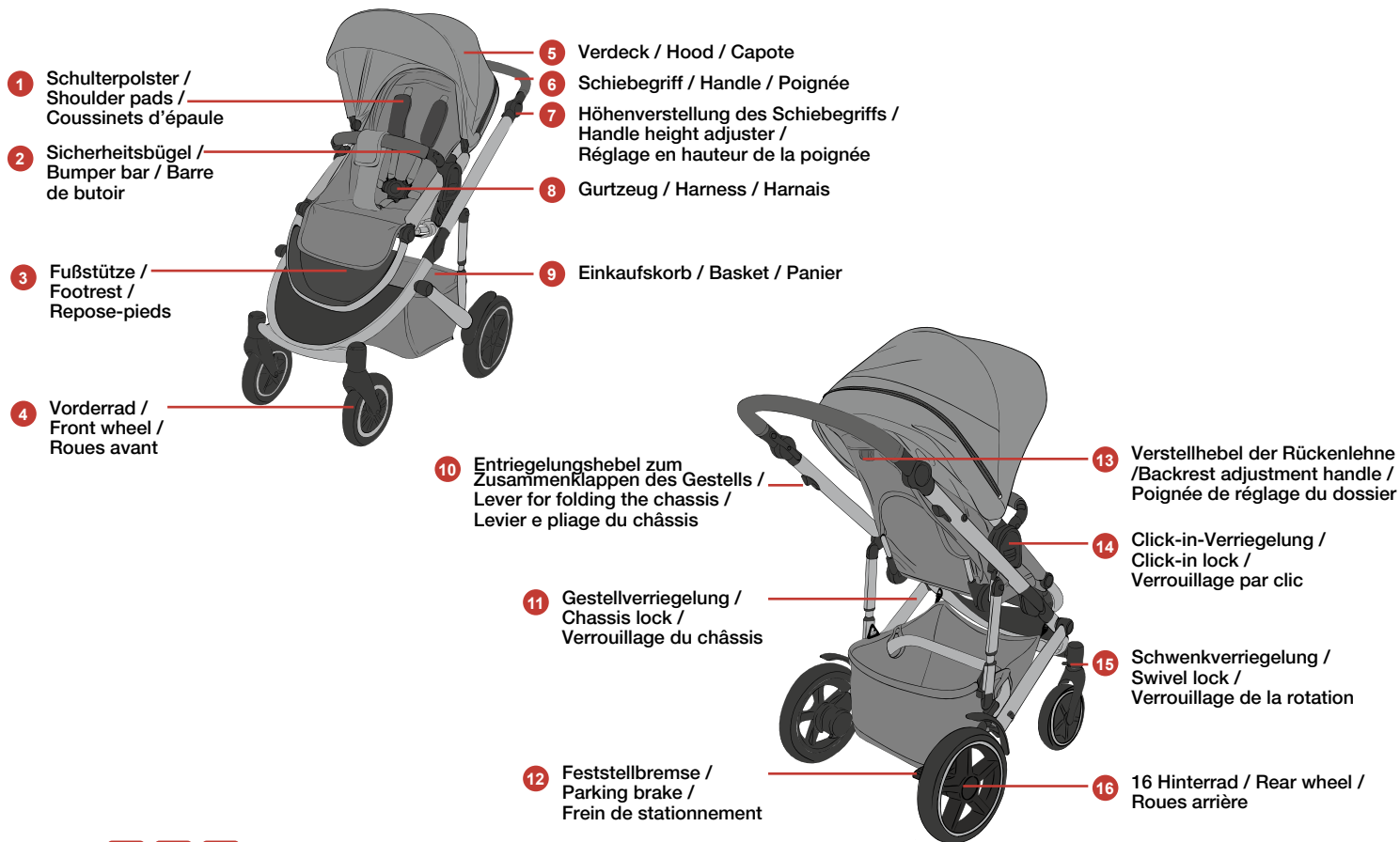

Contenido

1. IMPORTANTE: conserve estas instrucciones para futuras consultas	15
2. Introducción	15
3. Instrucciones de seguridad	17
4. BRITAX RÖMER SMILE 4	24
4.1 Cuidados de la BRITAX RÖMER SMILE 4	24
4.2 Instrucciones de mantenimiento	25
4.3 Vista general del producto	26
5. Montaje y uso de la silla de paseo	41
5.1 Despliegue de la silla de paseo	41
5.2 Montaje de los guardabarros	41
5.3 Montaje de las ruedas traseras	42
5.4 Montaje de las ruedas delanteras	42
5.5 Función oscilante	42
5.6 Uso del freno	43
5.7 Fijación de la hamaca al chasis	43
5.8 Montaje de la capota	44
5.9 Uso de la ventana de ventilación	45
5.10 Ajuste del respaldo	45
5.11 Montaje de la barra de protección	46
5.12 Ajuste del reposapiés	47
5.13 Cierre del arnés	48
5.14 Plegado de la silla de paseo	48
5.15 Desmontaje de las ruedas delanteras	49
5.16 Desmontaje de las ruedas traseras	50
5.17 Desmontaje de la capota	50
5.18 Desmontaje de la barra de protección	51

Conteúdos

1. IMPORTANTE: guardar estas instruções para futura referência	15
2. Introdução	15
3. Instruções de segurança	17
4. BRITAX RÖMER SMILE 4	24
4.1 Cuidados a ter com a sua BRITAX RÖMER SMILE 4	24
4.2 Instruções de manutenção	25
4.3 Visão geral do produto	26
5. Montagem e utilização do carrinho de bebé	41
5.1 Desdobrar o carrinho de bebé	41
5.2 Fixar o para-lamas	41
5.3 Fixar as rodas traseiras	42
5.4 Engatar as rodas dianteiras	42
5.5 Função giratória	42
5.6 Utilizar o travão	43
5.7 Fixação da unidade de assento no chassis	43
5.8 Fixar a cobertura	44
5.9 Utilizar a janela de ventilação	45
5.10 Ajustar o encosto	45
5.11 Fixar a barra de proteção	46
5.12 Ajustar o apoio de pés	47
5.13 Colocar o arnés na criança	48
5.14 Dobrar o carrinho de bebé	48
5.15 Remover as rodas dianteiras	49
5.16 Remover as rodas traseiras	50
5.17 Remover a cobertura	50

Indice dei contenuti

1. IMPORTANTE: conservare le istruzioni a scopo di riferimento futuro	15
2. Introduzione	15
3. Istruzioni di sicurezza	17
4. BRITAX RÖMER SMILE 4	24
4.1 Manutenzione del proprio BRITAX RÖMER SMILE 4	24
4.2 Istruzioni per la manutenzione ordinaria	25
4.3 Panoramica del prodotto	26
5. Assemblare e utilizzare il passeggino	41
5.1 Aprire il passeggino	41
5.2 Applicazione dei parafranghi	41
5.3 Fissaggio delle ruote posteriori	42
5.4 Fissaggio delle ruote anteriori	42
5.5 Funzione di rotazione	42
5.6 Usare il freno	43
5.7 Fissaggio del seggiolino al telaio	43
5.8 Attacco della capottina	44
5.9 Utilizzo dell'apertura di aerazione	45
5.10 Regolazione dello schienale	45
5.11 Attacco del bracciolo di protezione	46
5.12 Regolazione del poggiatesta	47
5.13 Allacciare le cinture al bambino	48
5.14 Piegarlo il passeggino	48
5.15 Rimuovere le ruote anteriori	49

5.19 Retirar y volver a colocar piezas de tela	51	5.18 Remover a barra de proteção	51	5.16 Rimozione delle ruote posteriori	50
5.20 Limpieza	53	5.19 Remoção e recolocação do tecido	51	5.17 Rimuovere la cappottina	50
5.21 Uso del portabebidas (disponibles por separado)	54	5.20 Limpeza	53	5.18 Rimozione del bracciolo di protezione	51
		5.21 Utilização do suporte para bebidas (disponível em separado)	54	5.19 Rimozione e riposizionamento del rivestimento	51
				5.20 Pulizia	53
				5.21 Utilizzo del portabevande (disponibili separatamente)	54

1. **IMPORTANTE:** conserve estas instrucciones para futuras consultas

Si no sigue estas instrucciones, la seguridad del niño puede verse afectada. Es importante que todos los usuarios de esta silla de paseo y sus accesorios estén familiarizados con su modo de funcionamiento, incluso aunque solo vayan a utilizarla durante un breve período. Cabe recordar que, evidentemente, estas instrucciones no evitan todos los riesgos posibles asociados al uso de esta silla de paseo. Usted es el responsable de la seguridad del niño. En caso de duda, póngase en contacto con el distribuidor al que adquirió esta silla de paseo.

Esta guía del usuario es una traducción del inglés. En caso de duda en cualquier otro idioma utilizado en esta guía, se le dará preferencia a la versión en inglés.

2. Introducción

Muchas gracias por elegir la BRITAX RÖMER SMILE 4. Es un placer comunicarle que su BRITAX RÖMER SMILE 4 acompañará la seguridad de su hijo en sus primeros años de vida.

IMPORTANTE:

- Lea con atención las instrucciones y familiarícese con la silla de paseo antes de usarla con el niño.
- Si la silla de paseo va a ser usada por otras personas que no están familiarizadas con su uso (por ejemplo,

1. **IMPORTANTE:** guardar estas instruções para futura referência

A segurança da sua criança pode ser afetada se não seguir estas instruções. É importante que qualquer pessoa que utilize esta cadeira de passeio assim como os seus acessórios esteja familiarizada com o seu funcionamento ainda que a vá utilizar durante um breve período de tempo. Obviamente estas instruções não eliminam os possíveis riscos da utilização desta cadeira de passeio. É obviamente responsável pela segurança da sua criança. Caso algo não seja claro, contacte o vendedor no qual adquiriu a cadeira de passeio.

Este manual do utilizador é uma tradução do inglês. Em caso de dúvida relativamente a qualquer outro idioma utilizado neste guia do utilizador deverá prevalecer a versão em inglês.

2. Introdução

Obrigado por optar pela BRITAX RÖMER SMILE 4. Estamos satisfeitos por saber que a sua BRITAX RÖMER SMILE 4 irá acompanhar a sua criança com segurança ao longo dos seus primeiros anos de vida.

IMPORTANTE:

- Leia atentamente as instruções e familiarize-se com a cadeira de passeio antes de a utilizar com o seu filho.
- Se a sua cadeira de passeio for utilizada por outras pessoas que não

1. **IMPORTANTE:** conservare le istruzioni a scopo di riferimento futuro

La sicurezza del bambino può essere compromessa se non vengono seguite queste istruzioni. È importante che chiunque usi questo passeggino e i suoi accessori abbia familiarità con il suo funzionamento, anche nel caso in cui utilizzi il passeggino solo per un breve tratto. Naturalmente le presenti istruzioni non eliminano tutti i possibili rischi connessi all'utilizzo di questo passeggino. Siete ovviamente responsabili della sicurezza del vostro bambino. Nel caso in cui qualcosa non risulti chiaro, contattare il punto vendita presso cui si è acquistato il presente passeggino.

Questo manuale è tradotto dall'inglese. In caso di dubbi in qualsiasi altra lingua utilizzata in questo manuale, fare riferimento alla versione in lingua inglese.

2. Introduzione

Grazie per aver scelto il BRITAX RÖMER SMILE 4. Siamo lieti che il BRITAX RÖMER SMILE 4 da voi acquistato potrà accompagnare il vostro bambino in modo sicuro nei suoi primi anni di vita.

IMPORTANTE:

- Leggere attentamente le istruzioni e prendere familiarità con il passeggino prima di usarlo con il bambino.
- Se il passeggino dovesse essere utilizzato da persone che non hanno dimestichezza con esso (ad es.

los abuelos), muéstreles siempre cómo se usa.

- La seguridad del niño podría estar en peligro si no sigue estas instrucciones.
- No emplee accesorios que no hayan sido homologados por BRITAX RÖMER para su uso con la BRITAX RÖMER SMILE 4. Esto anulará su garantía y podría provocar daños en el producto.
- Con la BRITAX RÖMER SMILE 4 sólo deben emplearse recambios originales o recomendados por BRITAX RÖMER.

¡ADVERTENCIA! No deje que el niño juegue con este producto.

¡ADVERTENCIA! El producto podría contener una bolsita con gel de sílice desecante. No ingerir; se debe desechar.

Si tiene alguna pregunta más respecto al uso de la BRITAX RÖMER SMILE 4 o de sus accesorios, no dude en ponerse en contacto con nosotros.

estão familiarizadas com ela (como os avós), mostre-lhes sempre como é que a cadeira de passeio deve ser utilizada.

- A segurança do seu filho pode ser colocada em risco se não seguir estas instruções.
- Não utilize acessórios que não tenham sido aprovados pela BRITAX RÖMER para uso com a BRITAX RÖMER SMILE 4. Visto que isso resulta na anulação da garantia e pode causar danos no produto.
- Apenas peças sobresselentes originais fornecidas ou recomendadas pela BRITAX RÖMER deverão ser usadas com a BRITAX RÖMER SMILE 4.

AVISO! Não deixe as crianças brincarem com este produto.

AVISO! O produto pode conter um saco com sílica gel dessecante. Não ingerir, eliminar.

Caso tenha outras questões relativamente à utilização da BRITAX RÖMER SMILE 4 ou dos seus acessórios, não hesite em contactar-nos.

i nonni), mostrate sempre loro come utilizzarlo.

- La sicurezza del bambino può essere messa a rischio se non vengono seguite queste istruzioni.
- Non utilizzare accessori non approvati da BRITAX RÖMER per l'uso insieme al BRITAX RÖMER SMILE 4. In caso contrario, decade il diritto alla garanzia e sono possibili danni al prodotto.
- Utilizzare per il BRITAX RÖMER SMILE 4 solo pezzi di ricambio originali forniti o consigliati da BRITAX RÖMER.

AVVERTENZA! Impedire al bambino di usare il prodotto come giocattolo.

AVVERTENZA! Il prodotto potrebbe contenere una bustina contenente gel essiccante di ilice. Non ingerire, gettare via.

In caso di ulteriori domande relative all'uso del BRITAX RÖMER SMILE 4 o dei suoi accessori, non esitate a contattarci.

3. Instrucciones de seguridad

¡ADVERTENCIA! Esta silla de paseo es apta para niños desde el nacimiento/0 meses hasta los 22 kg de peso o 4 años, lo que ocurra primero.

¡ADVERTENCIA! Este producto **no** es adecuado para correr o patinar.

¡ADVERTENCIA! Este producto **no** es adecuado:

- Como sustituto de cama o cuna. Los capazos, los cochecitos y las sillas de paseo solo pueden utilizarse para fines de transporte.
- Para transportar a más de un niño.
- Para uso comercial.
- Como sistema de transporte en combinación con portabebés que no hayan sido mencionados en esta guía de usuario.

¡ADVERTENCIA! Asegúrese de que todos los dispositivos de bloqueo estén accionados antes del uso.

¡ADVERTENCIA! Mientras lleve la silla de paseo, asegúrese de que no se haya abierto el cierre de seguridad por error.

¡ADVERTENCIA! Al plegar el chasis de la silla de paseo, asegúrese de que no quede nadie atrapado.

¡ADVERTENCIA! No pliegue la silla de paseo mientras el niño esté sentado en ella.

3. Instruções de segurança

AVISO! Esta cadeira de passeio é adequada para crianças a partir do nascimento/0 meses de idade e com um peso até aos 22 kg ou 4 anos de idade, aquele que ocorrer primeiro.

AVISO! Este produto **não** é adequado para correr ou andar de skate.

AVISO! Este produto **não** é adequado:

- Como um substituto para uma cama ou berço. Alcofas, carrinhos de bebé e cadeiras de passeio só podem ser utilizadas para transporte.
- Para transportar mais de uma criança.
- Para utilização comercial.
- Como sistema de viagem em combinação com outros transportadores de bebé que não os mencionados neste manual do utilizador.

AVISO! Certifique-se de que todos os dispositivos de segurança estão engatados antes de utilizar.

AVISO! Ao transporta a cadeirade passeio, certifique-se de que não abre o fecho de segurança por acidente.

AVISO! Ao dobrar a estrutura da cadeira de passeio, tenha cuidado para não se entalar, nem entalar outros.

AVISO! Nunca dobre a cadeira de passeio quando a criança estiver sentada nesta.

3. Istruzioni di sicurezza

AVVERTENZA! Il presente passeggino è adatto per bambini dalla nascita / da 0 mesi fino a un peso di 22 kg o 4 anni d'età, a seconda della condizione che si verifica prima

AVVERTENZA! Il prodotto **non** è adatto per correre o pattinare.

AVVERTENZA! Il prodotto **non** è adatto:

- come sostituto di letto o culla. Carrozzone e passeggini possono essere utilizzati solo per il trasporto.
- per trasportare più di un bambino.
- per uso commerciale.
- per essere usato come struttura
- per essere usato come struttura di trasporto in combinazione con poltroncine auto diverse da quelle citate nel presente manuale d'istruzioni.

AVVERTENZA! Controllare che i dispositivi di bloccaggio siano inseriti prima dell'uso.

AVVERTENZA! Durante la conduzione del passeggino, assicurarsi di non sganciare per errore il blocco di sicurezza.

AVVERTENZA! Quando viene chiuso il telaio del passeggino, assicurarsi di non rimanere intrappolati o che non succeda ad altri.

AVVERTENZA! Non chiudere il passeggino con il bambino seduto.

¡ADVERTENCIA! Para evitar lesiones, asegúrese de que el niño se mantenga alejado mientras pliegue y despliegue el producto.

¡ADVERTENCIA! Utilice siempre el sistema de sujeción.

¡ADVERTENCIA! No deje al niño desatendido.

¡ADVERTENCIA! Accione siempre el freno cuando estacione la silla de paseo, antes de poner al niño dentro y antes de sacarlo.

¡ADVERTENCIA! Si se efectúan ajustes, asegúrese de que el niño no puede alcanzar las piezas en movimiento.

¡ADVERTENCIA! Las cargas en el manillar afectan a la estabilidad de la silla de paseo.

¡ADVERTENCIA! Proteja al niño de la radiación solar intensa. La capota no proporciona una protección absoluta ante los rayos UV perjudiciales.

¡ADVERTENCIA! Emplee siempre un arnés correctamente colocado y ajustado.

¡ADVERTENCIA! Emplee siempre la cinta de la entrepierna en combinación con el cinturón.

¡ADVERTENCIA! Reajuste siempre el arnés cuando cambie la posición de asiento del niño.

¡ADVERTENCIA! Utilice esta silla de paseo únicamente para el número de niños (1) para el que se haya diseñado.

AVISO! Para evitar ferimentos certifique-se de que a criança está afastada ao dobrar e desdobrar este produto.

AVISO! Utilize sempre o sistema de retenção.

AVISO! Nunca deixe a criança sem vigilância.

AVISO! Acione sempre o travão quando para a cadeira de passeio e antes de colocar ou retirar a criança da mesma.

AVISO! Ao ajustar o carrinho, certifique-se de que a criança não consegue tocar em quaisquer peças móveis.

AVISO! A colocação de cargas na asa de empurrar afeta a estabilidade da cadeira de passeio.

AVISO! Proteja a criança da luz solar forte. A cobertura não fornece uma proteção completa contra raios UV perigosos.

AVISO! Utilize sempre um arnés corretamente instalado e ajustado.

AVISO! Utilize sempre a cinta entrepernas em combinação com o cinto da cintura.

AVISO! Reajuste sempre o arnés ao alterar a posição de assento da criança.

AVISO! Utilize este carrinho de bebé para o número de crianças (1) para o qual foi concebido.

AVISO! Qualquer carga presa na asa e/ou na parte de trás do encosto e/ou nos

AVVERTENZA! Per evitare lesioni, assicurarsi che il bambino sia tenuto lontano quando si apre o si chiude il prodotto.

AVVERTENZA! Utilizzate sempre il sistema di ritenuta.

AVVERTENZA! Mai lasciare incustodito il proprio bambino.

AVVERTENZA! Inserire sempre il freno quando si parcheggia il passeggino, quando si fa salire e scendere il bambino.

AVVERTENZA! Durante la regolazione, assicurarsi che il bambino non possa raggiungere parti in movimento.

AVVERTENZA! Eventuali carichi presenti sulla maniglia a spinta influiscono sulla stabilità del passeggino.

AVVERTENZA! Proteggere il bambino da luce solare forte. La capottina non fornisce protezione completa contro radiazioni UV pericolose.

AVVERTENZA! Usare sempre un'imbrocatura idoneamente adattata e messa a punto.

AVVERTENZA! Usare sempre il sottogamba in combinazione con la cinghia in cintura.

AVVERTENZA! Regolare nuovamente l'imbrocatura ogniqualvolta si modifichi la posizione di seduta del bambino.

AVVERTENZA! Utilizzare questo passeggino solo per il numero di bambini (1)

¡ADVERTENCIA! Cualquier carga sujeta al manillar, a la parte posterior del respaldo o a los laterales afectará a la estabilidad del vehículo.

¡ADVERTENCIA! Mantenga a los niños alejados del cochecito o silla de paseo mientras pliegue y despliegue el producto.

¡ADVERTENCIA! Asegúrese de que las fijaciones del chasis estén enclavadas antes del uso.

¡ADVERTENCIA! Antes del uso, asegúrese de que las ruedas estén fijadas firmemente y no puedan salirse del eje.

¡IMPORTANTE! Algunos materiales del suelo contienen componentes que liberan el pigmento de color negro de los neumáticos, sustancia que puede manchar el suelo. Por tanto, asegúrese de que los neumáticos no entren en contacto directo con el suelo.

¡ADVERTENCIA! Antes del uso, asegúrese de que las ruedas estén fijadas firmemente y no puedan salirse de su alojamiento.

¡ADVERTENCIA! Asegúrese de que el freno de estacionamiento esté accionado cuando coloque al niño en la silla de paseo o lo saque de ella.

¡ADVERTENCIA!

- Aplique siempre los frenos cuando la silla de paseo esté parada.
- Evite siempre estacionar en pendientes.
- Tenga especial cuidado para asegurar-

lados do veículo afetará a estabilidade do veículo.

AVISO! Mantenha as crianças afastadas do carrinho/cadeira de passeio durante a dobragem e desdobragem da mesma.

AVISO! Certifique-se de que os bloqueios do chassis estão engatados antes de utilizar.

AVISO! Assegure-se de que as rodas estão firmemente engatadas e de que não podem ser retiradas do eixo.

IMPORTANTE! Alguns materiais de piso contêm componentes que soltam um pigmento de cor negra vindo dos pneus capaz de descolorar o piso. Como tal deverá assegurar que os pneus não pousem diretamente sobre o solo.

AVISO! Assegure-se de que as rodas estão firmemente engatadas e de que não podem ser retiradas do engate da roda.

AVISO! Certifique-se de que o travão de estacionamento é acionado quando colocar ou retirar a sua criança da cadeira de passeio.

AVISO!

- Utilize sempre os travões em todas as ocasiões em que a cadeira de passeio estiver parada.
- Evite sempre estacionar em inclinações.
- Tenha cuidado especial assegurandose de que a cadeira de passeio fica firme e segura ao usar um transporte público.

per cui è stato progettato.

AVVERTENZA! Qualsiasi carico attaccato alla maniglia e/o al retro dello schienale, nonché ai lati del mezzo di trasporto, influenzerà la stabilità del mezzo stesso.

AVVERTENZA! Tenere i bambini lontani dalla carrozzina/dal passeggino durante le operazioni di apertura e chiusura.

AVVERTENZA! Assicurarsi che i blocchi del telaio siano inseriti prima dell'uso.

AVVERTENZA! Prima dell'uso, assicurarsi che le ruote siano saldamente attaccate e che non sia possibile estrarle dall'assale.

IMPORTANTE! Alcuni materiali del pavimento contengono componenti che fanno sì che venga rilasciato il pigmento nero degli pneumatici che può scolorire il pavimento stesso. Pertanto è necessario assicurarsi che gli pneumatici non rimangano a contatto diretto con il pavimento.

AVVERTENZA! Prima dell'uso, assicurarsi che le ruote siano saldamente attaccate e che non sia possibile estrarle dal relativo attacco.

AVVERTENZA! Assicurarsi che il freno di stazionamento sia inserito prima di introdurre il bambino o di tirarlo fuori dal passeggino.

AVVERTENZA!

- Inserire sempre i freni ogni volta che

se de que la silla de paseo esté firme y segura al usar el transporte público.

- Sujete siempre la silla de paseo cuando esté cerca del tráfico rodado o de trenes. Incluso con el freno activado, la corriente de aire procedente del vehículo puede desplazar el cochecito.
- Saque al niño de la silla de paseo y pliéguela antes de llevarla por escaleras o utilizar una escalera mecánica.
- Tenga cuidado al desplazarse sobre bordillos, vías, grava, guijarros, etc.

¡ADVERTENCIA! Si se usa un arnés alternativo conforme a la norma EN13210, encontrará conexiones para anillos en D a cada lado de la silla de paseo.

¡IMPORTANTE! Transporte únicamente a los recién nacidos o a los bebés que todavía no pueden sentarse erguidos sin apoyo (hasta los 6 meses aproximadamente) en posición de descanso con el respaldo totalmente abatido. Abroche siempre el cinturón de seguridad del niño en el asiento del cochecito. Para los niños menores de 6 meses, coloque las correas de los hombros en la posición más baja.

¡CUIDADO! Para los asientos para el automóvil empleados junto con un chasis, este vehículo no reemplaza a una cuna o una cama. Si el niño necesita dormir, deberá colocarlo en un capazo, una cuna o una cama adecuados.

- Segure sempre a cadeira de passeio quando estiver perto de automóveis ou comboios. Mesmo com o travão acionado, a tração do veículo pode mover o carrinho de passeio.
- Retire a criança da cadeira de passeio e dobre a mesma antes de a transportar em escadas ou usar escadas rolantes.
- Tenha cuidado ao deslocar-se junto a bermas, faixas, estradas de gravilha ou paralelos, etc.

AVISO! Em caso de utilização de um amês alternativo, em conformidade com a norma EN13210, encontrará argolas de fixação em D em cada lado da cadeira de passeio

IMPORTANTE! Transporte recém-nascidos ou bebés que ainda não se conseguem sentar sem apoio (até aos 6 meses aproximadamente) sempre na posição de dormir, na qual o encosto está totalmente rebatido. A sua criança tem de estar sempre com cinto posto no carrinho! Para bebés com menos de 6 meses, coloque os cintos para os ombros na posição mais baixa.

CUIDADO! Para cadeiras para transporte de crianças utilizadas em conjunto com um chassis, este veículo não substitui um berço ou uma cama. Caso a criança necessite de dormir, a mesma deverá

ser deitada numa alfofa, berço ou cama

il passeggino è fermo.

- Non parcheggiare in pendenza.
- Quando si utilizzano i mezzi pubblici, verificare con particolare attenzione che il passeggino sia in posizione stabile e sicura.
- Tenere saldamente il passeggino in prossimità di aree trafficate o treni. Anche a freno inserito, lo spostamento d'aria di un veicolo può provocare il movimento del passeggino.
- Estrarre il bambino dal passeggino e ripiegarlo prima del trasporto sulle scale o su una scala mobile.
- Prestare attenzione al movimento su cordoli, sentieri, ghiaia, ciottoli, ecc.

AVVERTENZA! Se si utilizza un'imbracatura alternativa conforme alla norma EN13210, è possibile trovare degli attacchi con anello a D su ogni lato del passeggino

IMPORTANTE! Trasportare neonati o bambini che non possono ancora stare seduti senza sostegno (fino all'età di circa 6 mesi) in posizione di riposo con lo schienale completamente ripiegato. Allacciare sempre la cintura di sicurezza del vostro bambino sul seggiolino. Per i bambini sotto i 6 mesi, regolare le cinture per le spalle nella posizione più bassa.

ATTENZIONE! Per seggiolini da viag-

¡ADVERTENCIA! Compruebe que los dispositivos de anclaje del capazo, de la hamaca o del asiento para el automóvil estén correctamente instalados antes del uso.

¡IMPORTANTE! No se sitúe de pie sobre el reposapiés ni se siente sobre él. El reposapiés solo debe utilizarse como soporte para las piernas y los pies de un (1) niño o del capazo blando cuando se haya colocado dentro del asiento

¡ADVERTENCIA! No utilice el soporte para bebidas para líquidos calientes (por ej., café), incluso si estas están en envases cerrados o con tapa. En caso de derrames, los líquidos calientes en el soporte para bebidas les pueden causar quemaduras a usted y a su hijo.

¡ADVERTENCIA! Utilice únicamente envases para bebidas adecuados, colocados hasta la parte inferior del soporte para bebidas y que no sobresalgan más de la mitad del extremo superior del soporte para bebidas.

¡ADVERTENCIA! Siempre quite el envase con la bebida del soporte antes de quitar el asiento o el accesorio de la estructura, para evitar daños en la estructura y el derrame de los líquidos.

Estacione la silla de paseo siempre con el freno aplicado.

adequada.

AVISO! Verifique se os dispositivos de encaixe da alcofa, da unidade do assento ou do banco do automóvel se encontram corretamente colocados antes da utilização.

IMPORTANTE! Não se apoie ou sente no apoio para os pés. O apoio para os pés só deve ser utilizado como um suporte para um (1) par de pés e pernas de criança ou a alcofa suave quando posicionada no interior do assento.

AVISO! Não utilize o porta-copos para líquidos quentes (p. ex., café), mesmo que em recipientes fechados ou com tampa. As bebidas quentes no porta-copos podem causar queimaduras a si e à criança, caso sejam derramadas.

AVISO! Utilize apenas recipientes para bebidas adequados que cheguem à base do porta-copos e que não excedam metade da altura do porta copos.

AVISO! Retire sempre os recipientes para bebidas do portacopos antes de retirar o banco ou a alcofa da armação para evitar danos na armação e derramamento de líquidos.

Apenas estacione a cadeira de passeio quando tiver aplicado o travão.

gio usati in combinazione con un telaio, questo veicolo non sostituisce un lettino o un letto. Se il bambino deve dormire, va sistemato in una carrozzina idonea, in un lettino o in un letto.

AVVERTENZA! Controllare che l'attacco della navicella, dell'unità seggiolino o del sedile dell'auto siano sempre correttamente inseriti, prima dell'uso.

IMPORTANTE! Non stare in piedi o seduti sul poggiatesta. Il poggiatesta deve essere usato solo come supporto per le gambe e i piedi di un (1) bambino oppure per la carrozzina morbida quando collocata all'interno del seggiolino.

CAUTELA! Non utilizzare il portabevande per liquidi bollenti (ad es. caffè), anche se dentro a contenitori chiusi o dotati di coperchio. I liquidi bollenti nel portabevande possono, in caso di caduta, causare ustioni a voi e al vostro bambino.

CAUTELA! Utilizzare solo bicchieri idonei che arrivano in fondo al portabevande e che non sporgono oltre la metà del bordo superiore del portabevande.

CAUTELA! Rimuovere sempre i bicchieri dal portabevande prima di togliere il seggiolino o la navicella dal telaio, al fine di evitare che il telaio si danneggi e che le bevande vengano rovesciate.

Compruebe en todo momento que el freno esté accionado adecuadamente.

Esta silla de paseo ha sido desarrollada y fabricada conforme al estándar EN 1888-2:2018.

La BRITAX RÖMER SMILE 4 puede usarse con las siguientes configuraciones:



Como silla de paseo con el asiento BRITAX RÖMER SMILE 4 a partir de desde el nacimiento/0 meses hasta los 22 kg.



Como sistema de transporte con un portabebés desde el nacimiento hasta los 13 kg de peso

La BRITAX RÖMER SMILE 4 se puede usar como sistema de transporte con los siguientes portabebés BRITAX RÖMER **(disponibles por separado)**:

- **BABY-SAFE 5Z**
- **BABY-SAFE 3 i-SIZE**
- **BABY-SAFE iSENSE**
- **BABY-SAFE 2 i-SIZE**
- **PRIMO**

Un portabebés solo se puede usar de espaldas a la marcha sobre la silla de paseo. Si se usa como sistema de transporte, siga las instrucciones del portabebés.

Verifique sempre se o travão se encontra devidamente acionado.

Esta cadeira de passeio foi desenvolvida e fabricada de acordo com as normas EN 1888-2:2018.

A BRITAX RÖMER SMILE 4 pode ser usada nas seguintes configurações:



Como cadeira de passeio com o assento BRITAX RÖMER SMILE 4 a partir do nascimento/0 meses de idade e com um peso até aos 22 kg.



Como sistema de viagem com um transportador de bebé, desde o nascimento até aos 13 kg

A BRITAX RÖMER SMILE 4 pode ser utilizada como um sistema de viagem com os seguintes transportadores de bebés BRITAX RÖMER **(disponível em separado)**:

- **BABY-SAFE 5Z**
- **BABY-SAFE 3 i-SIZE**
- **BABY-SAFE iSENSE**
- **BABY-SAFE 2 i-SIZE**
- **PRIMO**

O transportador de bebés só pode ser usado olhando para trás na cadeira de passeio. Quando utilizado como sistema de viagem, siga as instruções do seu sistema de transporte de bebés.

Parcheggiare il passeggino esclusivamente con il freno di stazionamento. Controllare sempre che il freno sia correttamente inserito.

Questo passeggino è stato sviluppato e prodotto in conformità con lo standard EN 1888-2:2018.

Il BRITAX RÖMER SMILE 4 può essere utilizzato nelle seguenti configurazioni:



Come passeggino insieme al seggiolino BRITAX RÖMER SMILE 4 a partire dalla nascita / da 0 mesi fino a un peso di 22 kg



Come struttura di trasporto con una poltroncina auto per bambini dal momento della nascita fino a 13 kg di peso

Il BRITAX RÖMER SMILE 4 può essere utilizzato come sistema di trasporto insieme alle seguenti poltroncine auto BRITAX RÖMER **(disponibili separatamente)**:

- **BABY-SAFE 5Z**
- **BABY-SAFE 3 i-SIZE**
- **BABY-SAFE iSENSE**
- **BABY-SAFE 2 i-SIZE**
- **PRIMO**

Il trasportino deve essere usato solo rivolto all'indietro sul passeggino. Se usato come struttura di trasporto, si prega di seguire le istruzioni per il proprio trasportino.

ES

Instrucciones del usuario



Como sistema de transporte con el capazo BRITAX RÖMER desde el nacimiento hasta los 9 kg.

La BRITAX RÖMER SMILE 4 se puede utilizar junto con un capazo. Si se usa con el capazo BRITAX RÖMER siga las instrucciones respectivas. El capazo BRITAX RÖMER solo se debe utilizar de espaldas a la marcha sobre la silla de paseo.



Como sistema de transporte con el capazo blando BRITAX RÖMER desde el nacimiento hasta los 9 kg de peso

Al utilizar la BRITAX RÖMER SMILE 4 junto con el capazo blando BRITAX RÖMER, la fijación del capazo debe realizarse con arreglo a las instrucciones de la guía del usuario del capazo blando BRITAX RÖMER. Coloque siempre el capazo de modo que la cabeza del niño quede lo más cerca posible de la capota.

PT

Manual do utilizador



Como sistema de viagem com a alcofa BRITAX RÖMER desde o nascimento até aos 9 kg.

A BRITAX RÖMER SMILE 4 pode ser utilizada em conjunto com uma alcofa. Sempre que utilizar com a alcofa BRITAX RÖMER, siga as respetivas instruções. A alcofa BRITAX RÖMER apenas pode ser usada voltada para trás na cadeira de passeio.



Como sistema de viagem com a alcofa suave BRITAX RÖMER desde o nascimento até aos 9 kg

Ao utilizar a BRITAX RÖMER SMILE 4 em combinação com uma alcofa suave BRITAX RÖMER, a alcofa deve ser encaixada conforme descrito no guia do utilizador da alcofa suave BRITAX RÖMER. Coloque sempre a alcofa para que a cabeça da criança esteja posicionada o mais perto possível do dossel.

IT

Manuale di istruzioni



Come struttura di trasporto insieme alla culla portatile BRITAX RÖMER, dal momento della nascita fino a un peso di 9 kg.

Il BRITAX RÖMER SMILE 4 può essere utilizzato con una culla portatile. Se si usa insieme alla culla portatile BRITAX RÖMER, si prega di attenersi alle relative istruzioni. La culla portatile BRITAX RÖMER deve essere usata solo rivolta all'indietro sul passeggino.



Come struttura di trasporto insieme alla BRITAX RÖMER soft carrycot, dal momento della nascita fino a un peso di 9 kg

Quando si utilizza il BRITAX RÖMER SMILE 4 insieme al BRITAX RÖMER SOFT CARRYCOT dovetene chiaramente leggere le istruzioni relative al BRITAX RÖMER soft carrycot per agganciare la carrozzina. Posizionare la carrozzina in modo che il bambino stia il più vicino possibile alla copertura.

4. BRITAX RÖMER SMILE 4

4.1 Cuidados de la BRITAX RÖMER SMILE 4

El producto debe limpiarse y comprobarse con regularidad.

- Compruebe regularmente si las piezas importantes están dañadas. Asegúrese de que los componentes mecánicos funcionen correctamente.
- Compruebe con regularidad que todos los tornillos, remaches, pernos y otros elementos de fijación estén apretados.
- No utilice aceite ni grasa para lubricación; use un aerosol de silicona.
- Una carga demasiado pesada, el plegado incorrecto o el uso de accesorios no homologados puede dañar o destruir la silla de paseo.
- No ponga nunca más de 7 kg en la cesta de la compra.
- Guarde la silla de paseo plegada únicamente en un área bien ventilada para evitar la formación de moho.
- No exponga la silla de paseo a la luz solar directa: los tejidos pueden desteñirse.
- No utilice la silla de paseo si las piezas están dobladas, desgastadas o rotas. La reparación de la silla de paseo deberá encargarse a un servicio de reparación o bien deberá ponerse en contacto con el Servicio de atención al cliente de BRITAX RÖMER.

4. BRITAX RÖMER SMILE 4

4.1 Cuidados a ter com a sua BRITAX RÖMER SMILE 4

O produto deve ser regularmente inspecionado e limpo.

- Verifique regularmente todas as peças importantes quanto a possíveis danos. Certifique-se de que os componentes mecânicos estão a funcionar corretamente.
- Verifique regularmente o aperto de todos os parafusos, rebites, pernos e outros elementos de fixação.
- Não utilize massa ou óleo para lubrificação – use um spray à base de silicone.
- Uma carga excessiva, a dobragem incorreta ou a utilização de acessórios não aprovados poderão causar danos ou a destruição da cadeira de passeio.
- Nunca coloque mais de 7 kg no cesto de compras.
- Guarde a cadeira de passeio dobrada apenas numa área bem ventilada para impedir a formação de mofo.
- Evite a exposição da cadeira de passeio à luz solar direta para evitar a descoloração dos tecidos.
- Não utilize a cadeira de passeio, caso detete peças deformadas, desgastadas ou partidas. Para efeitos de reparação da cadeira de passeio, contacte um serviço de reparação ou o Serviço de Apoio ao Cliente da BRITAX RÖMER.

4. BRITAX RÖMER SMILE 4

4.1 Manutenzione del proprio BRITAX RÖMER SMILE 4

Il prodotto deve essere controllato e pulito regolarmente.

- Controllare regolarmente la presenza di danni su tutti i componenti più importanti. Assicurarsi che i componenti del meccanismo funzionino correttamente.
- Controllare regolarmente che tutte le viti, i chiodi, i bulloni e qualsiasi altro elemento di fissaggio siano stretti.
- Non utilizzare grasso o olio per la lubrificazione – utilizzare uno spray a base di silicone.
- Un carico troppo elevato, una chiusura impropria o l'utilizzo di accessori non approvati possono danneggiare o distruggere il passeggino.
- Non collocare un peso superiore a 7 kg nel cestello.
- Riporre il passeggino chiuso solo in aree ben ventilate, per evitare la muffa.
- Non esporre il passeggino alla luce solare diretta, per non far sbiadire il tessuto.
- Non utilizzare il passeggino se presenta parti piegate, usurate o rotte. Fare riparare il passeggino da un servizio di riparazione o contattare il servizio clienti BRITAX RÖMER.

4.2 Instrucciones de mantenimiento

No limpie en seco los tejidos ni use lejía ni otras sustancias agresivas.

Lea las etiquetas de las cubiertas para conocer las instrucciones de lavado y no las seque en la secadora, sino solo tendiéndolas.

Deje secar las piezas completamente, preferiblemente lejos de la luz solar directa.

La capota y los tejidos del asiento pueden limpiarse con una esponja y agua jabonosa tibia.

Todas las cubiertas y tejidos incluyen instrucciones de lavado.

Para conseguir una protección total frente a la humedad, utilice la protección frente a lluvia cuando llueva o nieve.

Al lavar el tejido exterior, asegúrese de eliminar todos los restos de jabón o producto de limpieza para que el tratamiento sea más eficaz.

Enjuague y seque la silla de paseo si ha estado expuesta al mar o a vías con presencia de sal. Las piezas de plástico y metálicas pueden limpiarse con un paño húmedo.

Después del contacto con agua, las piezas metálicas deben secarse para evitar que se oxiden.

4.2 Instruções de manutenção

Não lave a seco os tecidos nem utilize lixívia ou outras substâncias agressivas.

Leia as etiquetas dos revestimentos para instruções de lavagem e não seque na máquina, deixe secar apenas ao ar.

Deixe que as peças sequem totalmente, de preferência afastadas da luz solar direta.

Os tecidos do assento e do revestimento podem ser limpos com uma esponja e água morna com sabão

As instruções de lavagem podem ser encontradas em todos os tecidos e coberturas.

Pode ser obtida uma proteção a 100% da humidade recorrendo a uma proteção para a neve ou chuva.

Ao lavar o tecido exterior certifique-se de que remove todos os restos de sabão ou agente de limpeza para que o tratamento funcione da forma mais eficaz.

Enxague e seque a cadeira de passeio caso esta tenha sido exposta ao mar ou a locais salgados.

As peças de plástico e as peças de metal podem ser limpas com um pano húmido.

Depois do contacto com a água as peças de metal devem ser secas para evitar a ferrugem.

4.2 Istruzioni per la manutenzione ordinaria

Non pulire a secco il tessuto e non utilizzare candeggina o altre sostanze aggressive.

Leggere le istruzioni di lavaggio riportate sulle etichette delle coperture e non utilizzare l'asciugatrice, lasciare asciugare all'aria.

Lasciare asciugare completamente le parti, preferibilmente lontano dalla radiazione solare diretta.

Il tessuto della capottina e del seggiolino può essere pulito con una spugna e acqua calda saponata. Le istruzioni per il lavaggio sono riportate su tutti i tessuti e rivestimenti.

La protezione per pioggia e neve garantisce una protezione al 100% dall'umidità.

Quando si lava il tessuto esterno, assicurarsi di rimuovere tutto il sapone o i residui di agenti detergenti, in modo che il trattamento sia il più efficace possibile.

Risciacquare e far asciugare il passeggino se è stato esposto al mare o al sale.

Le parti in plastica e in metallo si possono pulire con un panno umido.

Dopo il contatto con l'acqua, asciugare le parti in metallo per prevenire la ruggine.

4.3 Vista general del producto 4.3 Visão geral do produto 4.3 Panoramica del prodotto

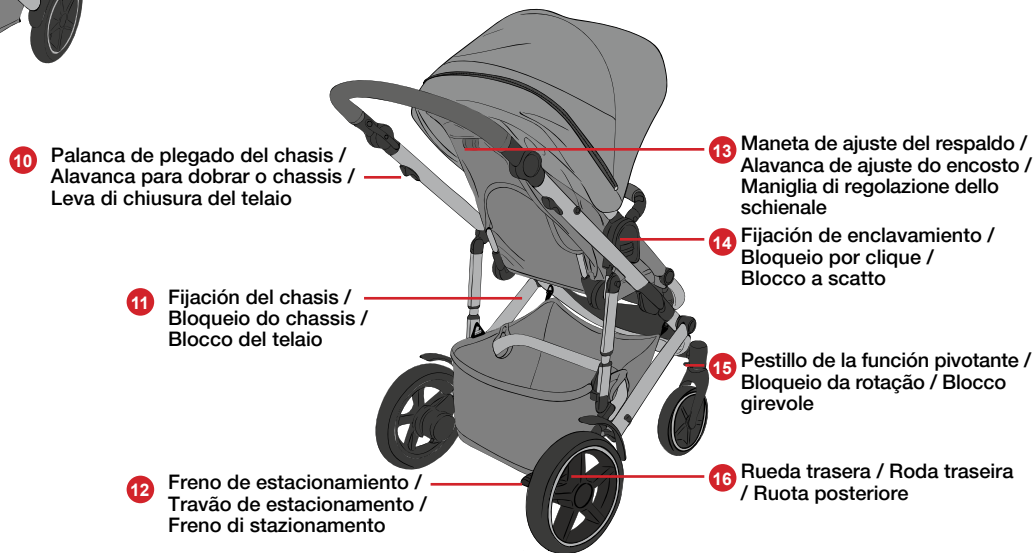
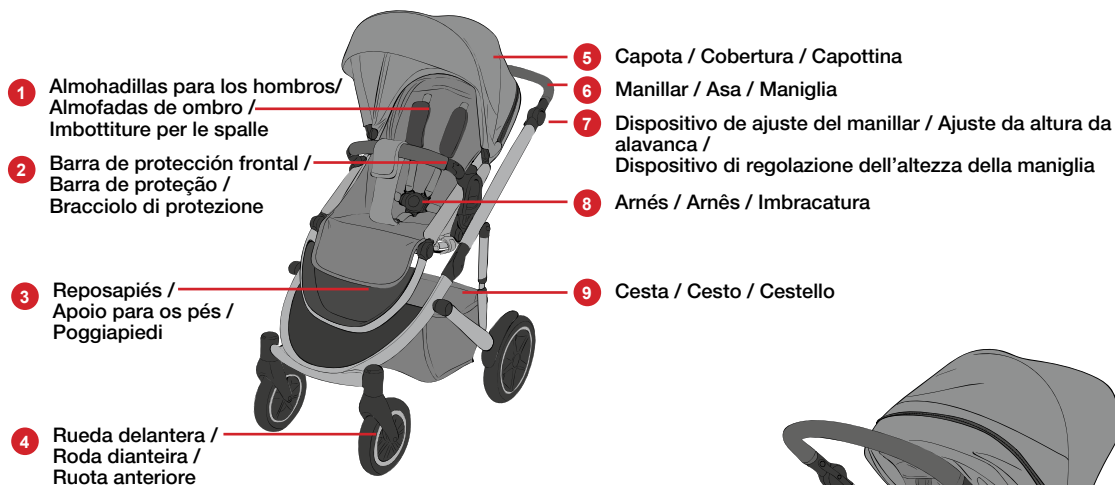

Содержание

1.	ВАЖНО: храните эти инструкции для последующего использования	29
2.	Введение	29
3.	Инструкции по безопасности	31
4.	BRITAX RÖMER SMILE 4	38
4.1	Уход за BRITAX RÖMER SMILE 4	38
4.2	Инструкции по уходу	39
4.3	Обзор изделия	40
5.	Сборка и использование коляски	41
5.1	Складывание коляски	41
5.2	Установка грязезащитных щитков	41
5.3	Крепление задних колес	42
5.4	Закрепление передних колес	42
5.5	Функция поворота	42
5.6	Использование тормоза	43
5.7	Крепление сиденья в шасси	43
5.8	Крепление козырька	44
5.9	Использование вентиляционного окна	45
5.10	Регулировка спинки	45
5.11	Крепление чехла бампера	46
5.12	Регулировка подножки	47
5.13	Пристегивание ребенка ремнем безопасности	48
5.14	Раскладывание коляски	48
5.15	Снятие передних колес	49
5.16	Демонтаж задних колес	50

Indhold

1.	VIGTIGT: Opbevar disse anvisninger til senere brug	29
2.	Introduktion	29
3.	Sikkerhedsanvisninger	31
4.	BRITAX RÖMER SMILE 4	38
4.1	Pleje af din BRITAX RÖMER SMILE 4	38
4.2	Plejeanvisninger	39
4.3	Produktoversigt	40
5.	Samling og brug af klapvogn	41
5.1	Udfoldning af klapvogn	41
5.2	Montering af hjulskærme	41
5.3	Påsætning af baghjulene	42
5.4	Montering af forhjul	42
5.5	Drejefunktion	42
5.6	Brug af bremse	43
5.7	Fastgørelse af sædet på stellet	43
5.8	Påsætning af hættten	44
5.9	Sådan bruges ventilationsvinduet	45
5.10	Justering af bagstøtten	45
5.11	Påsætning af støddæmperen	46
5.12	Justering af fodstøtten	47
5.13	Brug af sele	48
5.14	Foldning af klapvogn	48
5.15	Fjerne forhjul	49
5.16	Aftagelse af baghjulene	50

Inhoud

1.	BELANGRIJK: bewaar deze handleiding voor toekomstig gebruik	29
2.	Introductie	29
3.	Veiligheidsinstructies	31
4.	BRITAX RÖMER SMILE 4	38
4.1	Verzorging van uw BRITAX RÖMER SMILE 4	38
4.2	Onderhoudsinstructies	39
4.3	Productoverzicht	40
5.	Kinderwagen monteren en gebruiken	41
5.1	Kinderwagen uitklappen	41
5.2	Bevestigen van de spatborden	41
5.3	Bevestigen van de achterwielen	42
5.4	Voorwielen vastzetten	42
5.5	Draaifunctie	42
5.6	Rem gebruiken	43
5.7	Bevestigen van het zitje op het chassis	43
5.8	Bevestigen van de kap	44
5.9	Gebruik van het ventilatievenster	45
5.10	Instellen van de rugsteun	45
5.11	Bevestigen van de veiligheidsbeugel	46
5.12	Instellen van de voetsteun	47
5.13	Uw kind veilig vastzetten	48
5.14	Kinderwagen inklappen	48
5.15	Voorwielen loshalen	49
5.16	Verwijderen van de achterwielen	50

5.17	Снятие козырька	50	5.17	Fjerne solskærm	50	5.17	Kap loshalen	50
5.18	Снятие чехла бампера	51	5.18	Aftagelse af støddæmperen	51	5.18	Verwijderen van de veiligheidsbeugel	51
5.19	Удаление и установка тканевых деталей	51	5.19	Af- og påmontering af betræk	51	5.19	De bekleding verwijderen en terugplaatsen	51
5.20	Очистка	53	5.20	Rengøring	53	5.20	Reiniging	53
5.21	Эксплуатация держателя для напитков (приобретаются отдельно)	54	5.21	Anvendelse af kopholderen (fås separat)	54	5.21	Gebruik van de drankjeshouder (apart verkrijgbaar)	54

1. ВАЖНО: храните эти инструкции для последующего использования

Если вы не будете следовать этим инструкциям, безопасность ребенка может оказаться под угрозой. Перед началом использования этой коляски, а также дополнительных принадлежностей необходимо ознакомиться с правилами их эксплуатации и следовать этим правилам даже при кратковременном использовании коляски. Следует учитывать, что даже при выполнении всех требований этих инструкций невозможно исключить все риски, связанные с эксплуатацией коляски. Вы несете полную ответственность за безопасность вашего ребенка. При возникновении вопросов обращайтесь к продавцу коляски.

Настоящее руководство по использованию представляет собой перевод с английского языка. В случае сомнений по поводу текста на каком-либо другом языке, использованном в настоящем руководстве, следует ориентироваться на англоязычную версию.

2. Введение

Благодарим вас за приобретение коляски BRITAX RÖMER SMILE 4. Мы рады, что BRITAX RÖMER SMILE 4 будет с вашим ребенком в первые годы его или ее жизни.

ВАЖНО:

- Внимательно изучите инструкции и ознакомьтесь с устройством коляски перед ее использованием.
- Если коляска будет использоваться другими людьми, которые незнакомы с правилами ее эксплуатации (например, бабушкой и дедушкой), этим людям следует показать, как управлять коляской.

1. VIGTIGT: Opbevar disse anvisninger til senere brug

Dit barns sikkerhed kan komme i fare, hvis du ikke følger disse anvisninger. Det er vigtigt, at alle, der anvender denne klapvogn og dens tilbehør, ved, hvordan man betjener den, selv om vedkommende kun skal bruge en kort periode. Disse anvisninger kan selvfølgelig ikke ophæve alle potentielle risici i forbindelse med brugen af klapvognen. Du er selvfølgelig selv ansvarlig for dit barns sikkerhed. Kontakt forhandleren af klapvognen, hvis du er i tvivl.

Denne brugervejledning er en oversættelse af originalen på engelsk. Hvis du er i tvivl om anvisningerne på de andre sprog, er den engelske version den gældende.

2. Introduktion

Tak fordi du har valgt BRITAX RÖMER SMILE 4. Vi er glade for, at din BRITAX RÖMER SMILE 4 vil ledsage dit barn sikkert gennem de første år af hans eller hendes liv.

VIGTIGT:

- Læs anvisningerne grundigt, og lær klapvognen at kende, før du bruger den med dit barn.
- Hvis din klapvogn skal anvendes af andre, som ikke kender den (såsom bedsteforældre), skal du altid vise dem, hvordan den anvendes.

1. BELANGRIJK: bewaar deze handleiding voor toekomstig gebruik

De veiligheid van uw kind kan gevaar lopen als u deze instructies niet opvolgt. Het is van groot belang dat iedereen die deze kinderwagen en de bijbehorende accessoires gebruikt bekend is met de bediening daarvan, zelfs wanneer hij/zij deze maar voor korte tijd gaat gebruiken. Het moge duidelijk zijn dat deze handleiding niet alle mogelijke gevaren kan wegnemen bij het gebruik van de kinderwagen. U bent en blijft natuurlijk verantwoordelijk voor de veiligheid van uw kind. Mochten er onduidelijkheden bestaan, neem dan contact op met de winkel waar u deze kinderwagen hebt gekocht.

Deze gebruiksaanwijzing is vertaald uit het Engels. Indien een anderstalige versie van de gebruiksaanwijzing vragen oproept, is de Engelse versie doorslaggevend.

2. Introductie

Dank u voor het kiezen van de BRITAX RÖMER SMILE 4. We zijn verheugd dat uw BRITAX RÖMER SMILE 4 uw kind veilig zal begeleiden gedurende de eerste jaren van zijn of haar leven.

BELANGRIJK:

- Lees zorgvuldig de instructies en maak uzelf vertrouwd met de kinderwagen voordat u deze met uw kind gebruikt.
- Als uw kinderwagen moet worden gebruikt door mensen die deze niet kennen (zoals grootouders), laat dan altijd zien hoe de kinderwagen wordt gebruikt.

- Если вы не будете следовать приведенным инструкциям, безопасность вашего ребенка может оказаться под угрозой.
- Не используйте дополнительные принадлежности, которые не были утверждены BRITAX RÖMER для использования с изделием BRITAX RÖMER SMILE 4. Это приведет к отмене гарантии и может повредить изделие.
- С BRITAX RÖMER SMILE 4 можно использовать только оригинальные или рекомендуемые BRITAX RÖMER запасные части.

ОСТОРОЖНО! Не позволяйте ребенку играть с данной коляской.

ОСТОРОЖНО! В изделии может находиться пакетик с осушающим силикагелем. Не употребляйте его в пищу, выбросите пакетик.

Если в дальнейшем у вас возникнут вопросы по использованию BRITAX RÖMER SMILE 4 или аксессуаров, свяжитесь с нами.

- Dit barns sikkerhed kan komme i fare, hvis du ikke følger disse anvisninger.
- Brug ikke tilbehør, som ikke er godkendt af BRITAX RÖMER til brug med BRITAX RÖMER SMILE 4. Det vil medføre bortfald af garantien og kan forårsage skade på produktet.
- Man bør udelukkende anvende reservedele, som er leveret eller anbefalet af BRITAX RÖMER, med BRITAX RÖMER SMILE 4.

ADVARSEL! Lad ikke dit barn lege med dette produkt.

ADVARSEL! Produktet kan indeholde en pose med tørrende kiselgel. Må ikke indtages; smid den ud.

Har du yderligere spørgsmål vedrørende brugen af BRITAX RÖMER SMILE 4 eller tilbehøret hertil, er du velkommen til at kontakte os.

- De veiligheid van uw kind kan gevaar lopen als u deze instructies niet opvolgt.
- Gebruik geen accessoires die niet zijn goedgekeurd door BRITAX RÖMER voor gebruik met de BRITAX RÖMER SMILE 4. Hierdoor vervalt de garantie en kan schade aan het product ontstaan.
- Alleen originele onderdelen geleverd of aanbevolen door BRITAX RÖMER mogen worden gebruikt met de BRITAX RÖMER SMILE 4.

WAARSCHUWING! Laat uw kind niet met dit product spelen.

WAARSCHUWING! Dit product bevat mogelijk een zakje met silicagel als ontvochtiger. Dit is niet bestemd voor consumptie. Gooi het weg.

Als u verdere vragen heeft over het gebruik van de BRITAX RÖMER SMILE 4 of de accessoires, neem dan gerust contact met ons op.

3. Инструкции по безопасности

ОСТОРОЖНО! Эта коляска рассчитана на детей в возрасте от 0 месяцев до 4 лет или до достижения веса 22 кг, в зависимости от того, что наступит раньше.

ОСТОРОЖНО! Данный товар **не следует** использовать для бега и катания на роликах.

ОСТОРОЖНО! Данный товар **не следует** использовать:

- В качестве замены кровати или люльки. Переносные люльки
- и коляски предназначены исключительно для перевозки.
- Для перевозки более чем одного ребенка.
- Для коммерческого использования.
- В качестве системы для перевозки в сочетании с детским сиденьем, отличным от указанного в данной инструкции.

ОСТОРОЖНО! Перед использованием убедитесь в том, что все фиксаторы приведены в действие.

ОСТОРОЖНО! Во время перемещения коляски следите за тем, чтобы фиксаторы случайно не открылись.

ОСТОРОЖНО! При складывании рамы коляски убедитесь в том, что в ней не застряла ваша одежда или одежда других людей.

ОСТОРОЖНО! Не складывайте коляску с находящимся в ней ребенком.

3. Sikkerhedsanvisninger

ADVARSEL! Denne klapvogn er egnet til brug til børn fra 0 måneder, og indtil barnet når en vægt på 22 kg eller fylder 4 år, uanset hvilken af disse begivenheder, der indtræffer først.

ADVARSEL! Dette produkt er **ikke** egnet til jogging eller skøjtning.

ADVARSEL! Dette produkt er **ikke** egnet:

- Som erstatning for en barneseng. Babyilfte, barnevogne og klapvogne må kun anvendes til transport.
- Til transport af mere end et barn.
- Til kommerciel brug.
- Som et køretøj til transport af børn i kombination med andet udstyr end det, der er nævnt i denne brugervejledning.

ADVARSEL! Sørg for, at alle låseanordninger er låst fast før brug.

ADVARSEL! Når du bærer klapvognen, skal du passe på ikke at åbne sikkerhedslåsen ved en fejl.

ADVARSEL! Når du folder klapvognens stel sammen, skal du passe på, at du ikke selv eller andre kommer i klemme.

ADVARSEL! Fold aldrig klapvognen sammen, mens der sidder et barn i den.

3. Veiligheidsinstructies

WAARSCHUWING! Deze kinderwagen is geschikt voor kinderen vanaf de geboorte/een leeftijd van 0 maanden tot een gewicht van 22 kg of een leeftijd van 4 jaar, welke eerst van toepassing is.

WAARSCHUWING! Dit product is **niet** geschikt om te hardlopen of te skeeleren.

WAARSCHUWING! Dit product is **niet** geschikt:

- Om te gebruiken in plaats van een bed of wieg. Kinderwagenbakken, wandelwagens en kinderwagens dienen alleen gebruikt te worden om het kind te vervoeren.
- Om meer dan één kind te vervoeren.
- Voor commercieel gebruik.
- Als reissysteem in combinatie met autostoeltjes anders dan genoemd in deze gebruikershandleiding.

WAARSCHUWING! Zorg er vóór gebruik voor dat alle vergrendelingen zijn geactiveerd.

WAARSCHUWING! Zorg er bij het dragen van het wagentje voor dat je het veiligheidsslot niet per ongeluk opent.

WAARSCHUWING! Zorg er bij het inklappen van het frame van de kinderwagen voor dat u en anderen niet bekneld raken.

ОСТОРОЖНО! Во избежание травм убедитесь в том, что ваш ребенок не находится в непосредственной бли-зости во время складывания/раскладывания коляски.

ОСТОРОЖНО! Всегда используйте систему фиксации.

ОСТОРОЖНО! Никогда не оставляйте ребенка без присмотра.

ОСТОРОЖНО! Всегда используйте тормоз при остановке коляски перед размещением ребенка в коляске или извлечением его из нее.

ОСТОРОЖНО! В процессе регулировки коляски убедитесь в том, что ребенок не сможет дотянуться до движущихся частей.

ОСТОРОЖНО! Нагрузка на ручку влияет на устойчивость коляски.

ОСТОРОЖНО! Защищайте вашего ребенка от сильного солнечного света. Козырек не обеспечивает полную за-щиту от опасных УФ-лучей.

ОСТОРОЖНО! Всегда используйте правильно отрегулированные ремни безопасности соответствующего размера.

ОСТОРОЖНО! Всегда используйте паховый ремень вместе с поясным.

ОСТОРОЖНО! Всегда выполняйте повторную регулировку ремней при изменении положения ребенка.

ОСТОРОЖНО! Данная коляска рас-считана только на одного ребенка.

ADVARSEL! For at undgå tilskadekomst skal du altid holde dit barn på afstand, når du folder dette produkt ud eller sammen.

ADVARSEL! Brug altid bremsesystemet.

ADVARSEL! Efterlad aldrig dit barn uden opsyn.

ADVARSEL! Lås altid bremsen, når du parkerer klapvognen, og før du sætter barnet ind i den og tager det ud.

ADVARSEL! Når du foretager indstillinger på klapvognen, skal du altid sikre dig, at barnet ikke kan række ind i bevægelige dele.

ADVARSEL! Belastning af styret påvirker klapvognens stabilitet.

ADVARSEL! Beskyt barnet mod stærkt sollys. Skærmen giver ikke total beskyt-telse mod farlige UV-stråler.

ADVARSEL! Brug altid en korrekt tilpas-set og indstillet sele.

ADVARSEL! Anvend altid skridtremmen i kombination med maveselen.

ADVARSEL! Indstil altid selen igen, hvis barnet skifter sædeposition.

ADVARSEL! Brug kun denne klapvogn til det antal børn (1), som den er konstru-eret til.

ADVARSEL! Last på håndtaget og/eller bagsiden af ryglænet og/eller siderne på køretøjet påvirker dets stabilitet.

WAARSCHUWING! Klap de kinderwagen nooit in als er een kind in zit.

WAARSCHUWING! Zorg er om letsel te voorkomen voor dat uw kind uit de buurt is bij het in- en uitklappen van dit product.

WAARSCHUWING! Gebruik altijd het begrenzingssysteem.

WAARSCHUWING! Laat uw kind nooit onbewaakt.

WAARSCHUWING! Schakel de rem altijd in als u de kinderwagen parkeert, voordat u uw kind erin plaatst, en voordat u uw kind verwijdert.

WAARSCHUWING! Zorg er bij het veranderen van instellingen voor dat uw kind geen bewegende onderdelen kan vastgrijpen.

WAARSCHUWING! Aan de duwbeugel bevestigde bagage beïnvloedt de stabiliteit van de kinderwagen.

WAARSCHUWING! Bescherm uw kind tegen directe zonneshijn. De kap biedt geen volledige bescherming tegen gevaarlijke uv-stralen.

WAARSCHUWING! Gebruik altijd een correct aangebracht en afgesteld tuigje.

WAARSCHUWING! Gebruik altijd de kruisgordel in combinatie met de taille-gordel.

WAARSCHUWING! Stel het tuigje altijd bij wanneer de zitpositie van uw kind wordt veranderd.

ОСТОРОЖНО! Любая нагрузка на ручку, заднюю часть спинки и (или) бока коляски влияет на ее устойчивость.

ОСТОРОЖНО! Не допускайте приближения детей к люльке/коляске во время ее складывания и раскладывания.

ОСТОРОЖНО! Перед началом использования коляски убедитесь в том, что блокировочный механизм шасси активирован.

ОСТОРОЖНО! Перед началом использования коляски убедитесь в том, что колеса надежно закреплены и не могут быть сняты с оси.

ВАЖНО! Некоторые напольные покрытия содержат компоненты, способствующие отделению черного пигмента с шины колеса, в результате чего на напольном покрытии могут появляться следы. В этом случае следует избегать непосредственного контакта шин с напольным покрытием.

ОСТОРОЖНО! Перед началом использования коляски убедитесь в том, что колеса надежно закреплены и не могут быть сняты с крепления.

ОСТОРОЖНО! Перед тем как усадить ребенка в коляску или вынуть его из нее, убедитесь в том, что стояночный тормоз задействован.

ПРЕДУПРЕЖДЕНИЕ!!

- Во время стоянки коляски необходимо всегда включать тормоза.

ADVARSEL! Hold børn væk fra barne-/klapvognen, mens den foldes ud og foldes sammen.

ADVARSEL! Kontrollér, at stellåsene er aktiverede inden brug.

ADVARSEL! Kontrollér før brug, at hjulene sidder sikkert fast, og at de ikke kan trækkes af akslen.

VIGTIGT! Enkelte gulvmaterialer indeholder komponenter, som frigør sorte farvepigmenter fra dækkene, som så kan misfarve gulvet. Du skal derfor sikre, at dækkene ikke står direkte på gulvet.

ADVARSEL! Kontrollér før brug, at hjulene sidder sikkert fast, og at de ikke kan trækkes af hjulfastgørelsesanordningen.

ADVARSEL! Kontrollér, at parkeringsbremsen er aktiveret, når du sætter dit barn i eller tager det ud af klapvognen.

ADVARSEL!

- Brug altid bremserne, når klapvognen er parkeret.
- Undgå altid at parkere på steder med fald.
- Vær meget omhyggelig med at sikre, at klapvognen står stabilt og sikkert, når du kører med offentlig trafik.
- Hold altid fast i klapvognen i nærheden af trafik eller tog. Selv når bremsen er aktiveret, kan klapvognen blive bevæget, når køretøjet sætter i gang.

WAARSCHUWING! Gebruik deze kinderwagen alleen voor het aantal kinderen (1) waarvoor hij is ontworpen.

WAARSCHUWING! Bagage aan het handvat en/of de achterkant van de rugleuning en/of op de zijkanten van het voertuig beïnvloedt de stabiliteit van het voertuig.

WAARSCHUWING! Houd kinderen op afstand van de kinderwagen tijdens het in- en uitklappen.

WAARSCHUWING! Zorg ervoor dat de chassisvergrendelingen zijn vastgeklikt.

WAARSCHUWING! Waarborg voor gebruik dat de wielen goed vastzitten en niet van de as kunnen worden getrokken.

BELANGRIJK! Bepaalde vloersoorten bevatten componenten die zwart pigment van de wielen losmaken die op de vloer sporen kunnen achterlaten. U zou daarom moeten garanderen dat de wielen niet direct op dergelijke vloeren staan.

WAARSCHUWING! Waarborg voor gebruik dat de wielen goed vastzitten en niet van de wielbevestiging kunnen worden getrokken.

WAARSCHUWING! Waarborg dat de kinderwagen op de parkeerrem staat wanneer u uw kind in het zitje zet of eruit neemt.

WAARSCHUWING!

- Gebruik altijd de remmen als de kinderwagen stil staat.
- Parkeer nooit op een helling.

- Не паркуйте коляску на наклонных поверхностях.
- В общественном транспорте убедитесь, что коляска надежно и безопасно закреплена.
- Находясь вблизи дорожного движения или поездов, крепко держите коляску. Даже если задействован тормоз, воздушная тяга от транспортного средства может сдвинуть коляску.
- Перед тем как заносить коляску на лестницу или эскалатор, извлеките ребенка и сложите коляску.
- Будьте осторожны, пересекая бордюры, рельсы, а также гравийные, булыжные дороги и т. п.

ПРЕДУПРЕЖДЕНИЕ! Для использования альтернативных ремней безопасности в соответствии со стандартом EN13210 на каждой стороне коляски предусмотрены D-образные кольца.

ВАЖНО! Перевозите новорожденных или младенцев, которые ещё не могут сидеть без опоры прямо (примерно до 6 месяцев), только в положении для сна с полностью откинутой спинкой. Обязательно пристегните ребёнка ремнями на сидении детской коляски. Для младенцев младше 6 месяцев устанавливайте плечевые ремни в самое нижнее положение.

ВНИМАНИЕ! Для автокресел в сочетании с шасси: данное транспортное средство не может служить в качестве

- Tag dit barn ud af klappvognen, og klap klappvognen sammen, inden du bærer den op ad trapper eller på rulletrapper.
- Vær forsigtig, når du kører over kantstene, spor, grus, brosten osv.

ADVARSEL! Hvis du anvender en alternativ sele, som stemmer overens med EN13210, findes der D-ringstilslutninger på hver side af klappvognen.

VIGTIGT! Nyfødte og spædbørn, der endnu ikke kan sidde opret uden støtte (op til ca. 6- måneders-alderen) må kun transporteres i en soveposition, hvor ryglænet er vippet helt tilbage. Spænd altid barnet fast i autostolen! Til spædbørn under 6-måneders-alderen indstilles skulderselerne til laveste position.

PAS PÅ! For bilsæder, der anvendes sammen med en ramme, erstatter dette vehikel ikke en barneseng eller en seng. Hvis dit barn ville sove, skal barnet placeres i en passende barnevogn, barneseng eller senge.

ADVARSEL! Før brug. skal du kontrollere at prambodyet eller sædeenheden eller bilsædet fastgørelsesanordninger er korrekt tilsluttet

VIGTIGT! Må ikke stå eller sidde på fodstøtten. Fodstøtten må kun anvendes som støtte til et (1) barnets ben og fød-

• Overtuig u er terdege van dat het wandelwagentje stevig en veilig staat als u met het openbaar vervoer reist.

• Houd het wandelwagentje altijd vast als u dicht bij verkeer of treinen bent. Zelfs als het wandelwagentje op de rem staat, kan de luchtstroom van het voertuig het wandelwagentje verplaatsen.

• Haal uw kind uit het wandelwagentje en vouw het wagentje op voor u een trap opgaat of een roltrap gebruikt.

• Wees voorzichtig als u over stoepanden, spoorrails, grind, kinderkopjes etc. rijdt.

WAARSCHUWING! Bij gebruik van een alternatieve gordel volgens EN13210, zijn D bevestigingsogen te vinden aan beide zijden van de wagen

BELANGRIJK! Transporteer pasgeboren baby's en zuigelingen, die nog niet zonder hulp rechtop kunnen zitten (tot een leeftijd van ongeveer 6 maanden) uitsluitend in een slaappositie, waarbij de rugleuning helemaal vlak is. Doe uw kind in het kinderwagenstoeltje altijd de gordel om. Voor zuigelingen jonger dan 6 maanden moet u de schoudergordels in de laagste stand plaatsen.

LET OP! Autostoeltjes die in combinatie met een onderstel worden gebruikt zijn geen vervanging voor een wieg of een bed. Als uw kind moet slapen, dan moet het in een geschikte kinderwagen, wieg of bed worden gelegd.

замены для люльки или кровати. Если ребенку требуется сон, уложите его в подходящую коляску, люльку или кровать.

ОСТОРОЖНО! Перед использованием коляски убедитесь, что крепежные приспособления люльки, сиденья или автокресла правильно приведены в действие.

ВАЖНО! Не стойте и не сидите на подставке для ног. Подставка для ног предназначена для поддержки ног одного ребенка или мягкой переносной люльки, если она расположена внутри сиденья.

ВНИМАНИЕ! Не используйте подстаканник для горячих жидкостей (например, кофе), даже если они находятся в закрытых или снабженных крышкой емкостях. Использование подстаканника для хранения горячих жидкостей может привести к ожогам вас и вашего ребенка в случае их проливания.

ВНИМАНИЕ! Используйте только подходящие емкости для напитков, которые доходят до дна подстаканника и не выступают более чем наполовину за его верхний край.

ВНИМАНИЕ! Перед снятием сиденья или люльки с рамы обязательно выньте емкость с напитком из подстаканника, чтобы не повредить раму и не пролить жидкость.

der eller den bløde bærebøtte, når den er anbragt inde i sædet.

ADVARSEL! Brug ikke denne drikkevarerholder til varme væsker (f.eks. kaffe), heller ikke hvis disse befinder sig i lukkede beholdere eller beholdere med låg. Opbevaring af varm væske i drikkevarerholderen kan ved spild føre til forbrændinger hos dig eller dit barn.

ADVARSEL! Brug kun egnede drikkebeholdere som går helt ned til bunden af drikkevarerholderen og som ikke rager mere end halvt op over drikkevarerholderens øverste kant.

ADVARSEL! Fjern altid drikkebeholderen fra drikkevarerholderen, inden du tager sædet eller barnevognsindsatsen af rammen for at undgå skader på rammen og spild af væsker.

WAARSCHUWING! Controleer voor gebruik of de kinderwagenbak of het zitje of de apparaten voor autostoelbevestiging correct zijn vastgemaakt.

BELANGRIJK! Ga niet op de voetsteun staan of zitten. De voetsteun mag alleen worden gebruikt ter ondersteuning van de benen en voeten van een (1) kind of voor de zachte reiswieg als deze binnen het zitje is geplaatst.

WAARSCHUWING! Gebruik de bekerhouder niet voor hete vloeistoffen (bijv. koffie), ook al bevindt deze zich in een gesloten of van een deksel voorziene beker. Het bewaren van hete vloeistoffen in de bekerhouder kan bij morsen tot brandwonden bij u of uw kind leiden.

WAARSCHUWING! Gebruik alleen geschikte bekertjes die tot aan de bodem van de bekerhouder komen en niet meer dan de helft boven de bovenste rand van de bekerhouder uitsteken.

WAARSCHUWING! Verwijder altijd de beker uit de bekerhouder voordat u het zitje of het kinderwagen-opzetstuk van het frame haalt, om beschadigingen aan het frame en morsen van de vloeistof te voorkomen.

Оставляйте коляску только при задействованном стояночном тормозе. Всегда проверяйте правильность зацепления парковочного тормоза.

Настоящая коляска разработана и изготовлена в соответствии со стандартом EN 1888-2:2018.

BRITAX RÖMER SMILE 4 может использоваться в следующих конфигурациях:



В качестве коляски с сиденьем BRITAX RÖMER SMILE 4 изделие рассчитано на детей в возрасте от 0 месяцев до достижения веса 22 кг.



В качестве транспортной системы с автокреслом-люлькой изделие рассчитано на детей от рождения до достижения веса 13 кг.

BRITAX RÖMER SMILE 4 можно использовать как транспортную систему со следующими детскими сиденьями BRITAX RÖMER **(приобретаются отдельно)**:

- BABY-SAFE 5Z
- BABY-SAFE 3 i-SIZE
- BABY-SAFE iSENSE
- BABY-SAFE 2 i-SIZE
- PRIMO

Автокресло-люлька должно располагаться в коляске лицом против направления движения. При использовании изделия в качестве

Parkér kun klapvognen med aktiveret bremse. Kontrollér altid, at bremsen er korrekt aktiveret.

Denne klapvogn er udviklet og produceret i henhold til standarden EN 1888-2:2018.

BRITAX RÖMER SMILE 4 kan bruges i de følgende konfigurationer:



Som en klapvogn med BRITAX RÖMER SMILE 4 sæde fra nyfødte børn / fra 0 måneder og op til en vægt på 22 kg.



Som et køretøj til transport af børn med en babylift fra fødslen og op til 13 kg

BRITAX RÖMER SMILE 4 kan bruges som et rejse-system med følgende BRITAX RÖMER spædbarnsbærere **fås separat**:

- BABY-SAFE 5Z
- BABY-SAFE 3 i-SIZE
- BABY-SAFE iSENSE
- BABY-SAFE 2 i-SIZE
- PRIMO

Der må kun anvendes en autostol, hvis den vender bagud på klapvognen. Når den anvendes som køretøj til transport af børn, bedes du venligst følge anvisningerne til autostolen.

Parkeer de kinderwagen uitsluitend met de rem erop. Controleer altijd of de rem goed werkt.

Deze kinderwagen is ontwikkeld en gefabriceerd conform de norm EN 1888-2:2018.

De BRITAX RÖMER SMILE 4 kan worden ge-bruikt in de volgende samenstellingen:



Als een kinderwagen met de BRITAX RÖMER SMILE 4-zitting van 0 maanden tot een gewicht van 22 kg.



Als reissysteem met babydrager vanaf de geboorte tot 13 kg

De BRITAX RÖMER SMILE 4 kan worden gebruikt als een reissysteem met de volgende BRITAX RÖMER babydrager **(apart verkrijgbaar)**:

- BABY-SAFE 5Z
- BABY-SAFE 3 i-SIZE
- BABY-SAFE iSENSE
- BABY-SAFE 2 i-SIZE
- PRIMO

Een babydrager mag alleen tegen de rijrichting in op de kinderwagen worden geplaatst. Volg a.u.b. de instructies op die bij uw babydraagstoeltje horen indien u dit gebruikt als reissysteem.



В качестве транспортной системы с переносной люлькой BRITAX RÖMER изделие рассчитано на детей от рождения до достижения веса 9 кг.

транспортной системы следуйте инструкциям по эксплуатации вашего автокреслалюльки.

Изделие BRITAX RÖMER SMILE 4 может использоваться с люлькой. При использовании изделия с переносной люлькой BRITAX RÖMER следуйте инструкциям для этой люльки. Переносная люлька BRITAX RÖMER должна располагаться в коляске лицом против направления движения.



В качестве транспортной системы с мягкой переносной люлькой BRITAX RÖMER soft carrycot изделие рассчитано на детей от рождения до достижения веса 9 кг.

При использовании BRITAX RÖMER SMILE 4 вместе с BRITAX RÖMER soft carrycot подсоедините люльку, как описано в инструкции BRITAX RÖMER soft carrycot. Всегда располагайте люльку так, чтобы голова ребенка находилась как можно ближе к козырьку.



Som et køretøj til transport af børn med BRITAX RÖMER babilift fra fødslen og op til 9 kg.

BRITAX RÖMER SMILE 4 kan anvendes sammen med en babilift. Når den bruges med BRITAX RÖMER babiliften, bedes du følge anvisningerne til den. BRITAX RÖMER-babiliften må kun anvendes, når den vender bagud på klapvognen.



Som rejsesystem med BRITAX RÖMER soft carrycot fra fødselen til 9 kg

Når du bruger BRITAX RÖMER SMILE 4 i kombination med BRITAX RÖMER soft carrycot skal babilift fastgøres som beskrevet i BRITAX RÖMER soft carrycot brugervejledning. Placer altid babiliften, således at barnets hoved placeres tættest på baldakinen.



Als een reissysteem met BRITAX RÖMER reiswieg vanaf de geboorte tot 9 kg.

De BRITAX RÖMER SMILE 4 kan worden gebruikt in combinatie met een reiswieg. Bij gebruik in combinatie met de BRITAX RÖMER/reiswieg moeten de volgende instructies in acht worden genomen. De BRITAX RÖMER-reiswieg mag alleen tegen de rijrichting in op de kinderwagen worden geplaatst.



Als een reissysteem met BRITAX RÖMER zachte reiswieg vanaf de geboorte tot 9 kg

Voordat u de BRITAX RÖMER SMILE 4 in combinatie met de BRITAX RÖMER zachte reiswieg gebruikt, moet u de draagwieg bevestigen zoals beschreven in de handleiding van de BRITAX RÖMER zachte reiswieg. Plaats de draagwieg altijd zo dat het hoofd van het kind zich zo dicht mogelijk bij de kap bevindt.

4. BRITAX RÖMER SMILE 4

4.1 Уход за BRITAX RÖMER SMILE 4

Необходимо регулярно проверять коляску и производить ее очистку.

- Регулярно проверяйте все важные детали на наличие повреждений. Убедитесь в том, что механические компоненты работают исправно.
- Регулярно проверяйте надлежащую затяжку всех винтов, заклепок, болтов и других крепежных компонентов.
- Не используйте густые или жидкие смазочные материалы для смазки изделия — пользуйтесь спреем на силиконовой основе.
- Слишком большая нагрузка, неправильное складывание или использование неразрешенных дополнительных принадлежностей могут привести к повреждению или поломке коляски.
- Максимальная нагрузка на корзину коляски составляет 7 кг.
- Во избежание образования плесени храните коляску в сложенном виде только в хорошо проветриваемом помещении.
- Храните коляску вдали от прямых солнечных лучей, в противном случае ткань может потускнеть.
- Не пользуйтесь коляской, если ее детали погнуты, изношены или сломаны. Сдайте коляску в ремонт в сервисную службу или обратитесь в отдел по обслуживанию клиентов BRITAX RÖMER.

4. BRITAX RÖMER SMILE 4

4.1 Pleje af din BRITAX RÖMER SMILE 4

Produktet bør tjekkes og rengøres jævnligt.

- Kontrollér jævnligt alle vigtige dele for skader. Sørg for at mekaniske komponenter virker korrekt.
- Kontrollér jævnligt, at alle skruer, nitter, bolte og andre fastgørelseselementer er stramme.
- Brug ikke fedt eller olie til smøring – brug en silikonebaseret spray.
- En for høj belastning, ukorrekt foldning eller brug af tilbehør, som ikke er godkendt, kan beskadige eller ødelægge klapvognen.
- Læg aldrig mere end 7 kg i indkøbskurven.
- Opbevar kun den sammenfoldede klapvogn i et godt udluftet område for at undgå mug.
- Udsæt ikke klapvognen for direkte sollys; tekstilerne kan falme.
- Brug ikke klapvognen, hvis dele er bøjeede, slidte eller i stykker. Få klapvognen repareret hos en reparatør, eller kontakt BRITAX RÖMER kunde-service.

4. BRITAX RÖMER SMILE 4

4.1 Verzorging van uw BRITAX RÖMER SMILE 4

Het product moet regelmatig worden gecontroleerd en gereinigd.

- Controleer regelmatig alle belangrijke onderdelen op beschadigingen. Zorg ervoor dat de mechanische onderdelen goed werken.
- Controleer regelmatig of alle schroeven, klinknagels, bouten en andere bevestigingen goed vastzitten.
- Gebruik geen vet of olie voor smering – gebruik een op siliconen gebaseerde spray.
- Te zware belasting, onjuist in- of uitklappen of het gebruik van niet-goedgekeurde accessoires kan de kinderwagen beschadigen of vernielen.
- Plaats nooit meer dan 7 kg in het boodschappenmandje.
- Bewaar de ingeklapte kinderwagen uitsluitend in een goed geventileerde ruimte om schimmelvorming te voorkomen.
- Zet de kinderwagen niet in direct zonlicht, de textielkleur kan vervagen.
- Gebruik de kinderwagen niet als er onderdelen verbogen, versleten of gebroken zijn. Laat de kinderwagen repareren door een reparatiedienst of neem contact op met de klantenservice van BRITAX RÖMER.

4.2 Инструкции по уходу

Не подвергайте ткань химической чистке и не используйте отбеливатели или другие агрессивные вещества.

Инструкции по стирке см. на ярлычках чехлов: сушка в машине запрещена, допускается только естественная сушка.

Оставьте детали до полного высыхания, предпочтительно вдали от прямых солнечных лучей. Козырек и материал сиденья можно очищать губкой и слегка теплой мыльной водой. Инструкции по стирке приведены на всех тканевых деталях и чехлах.

Стопроцентная влаго непроницаемость гарантирована при использовании защиты от дождя и снега.

При стирке внешней ткани удаляйте все следы мыла или чистящего средства, чтобы достичь наилучших результатов обработки. Промывайте и просушивайте коляску после контакта с морским воздухом или с дорогами, посыпанными солью.

Пластиковые и металлические детали можно очистить влажной тряпкой.

После контакта с водой металлические детали следует вытереть насухо, чтобы избежать образования ржавчины.

4.2 Plejeanvisninger

Stofferne må ikke rengøres uden brug af vand, bleges eller udsættes for aggressive substanser. Læs etiketterne på dækslerne til vaskeanvisninger, og der må ikke tørretumbles — dryp kun tørre. Lad alle dele tørre helt og helst ikke i direkte sollys. Emhætten og sædet stof kan rengøres med en svamp og lunken sæbevand. Vejledninger til vask kan findes på alle tekstiler og beklædninger.

100 % beskyttelse mod fugt kan opnås ved at anvende regnbeskyttelsen til regn eller sne. Når det udvendige tekstil vaskes, skal du sørge for at fjerne alle sæbe- og rengøringsmiddelrester, så behandlingen er mest effektiv.

Skyl og tør klapvognen, hvis den har været udsat for havvand eller saltede underlag. Plastdelene og metaldelene kan rengøres med en fugtig klud.

Efter kontakt med vand bør alle metaldele tørres af for at forhindre rust.

4.2 Onderhoudsinstructies

De stoffen niet chemisch reinigen of bleekmiddel of andere agressieve stoffen gebruiken.

Lees de etiketten op de buitenbekleding voor wasvoorschriften en gebruik geen wasdroger — uitsluitend nat ophangen.

Laat de onderdelen volledig drogen, bij voorkeur uit de buurt van direct zonlicht.

Het materiaal van de kap en het zitje kan worden schoongemaakt met een spons en een handlauw sopje

Het wasvoorschrift bevindt zich op alle textiele onderdelen en de bekleding.

Door een hoes te gebruiken bij regen of sneeuw, beschermt u de wagen voor 100% tegen vocht. Wanneer u het buitenmateriaal wast, zorg dan ervoor dat er geen zeep- of reinigingsmiddelresten achterblijven, voor het meest effectieve resultaat. Spoel en droog de kinderwagen af als u aan zee bent geweest of de kinderwagen op een andere manier blootgesteld is geweest aan zout.

De kunststof en metalen onderdelen kunnen met een vochtige doek worden gereinigd.

Als de metalen onderdelen met water in contact zijn gekomen moeten ze worden gedroogd om roestvorming te voorkomen.

4.3 Обзор изделия 4.3 Produktoversigt 4.3 Productoverzicht

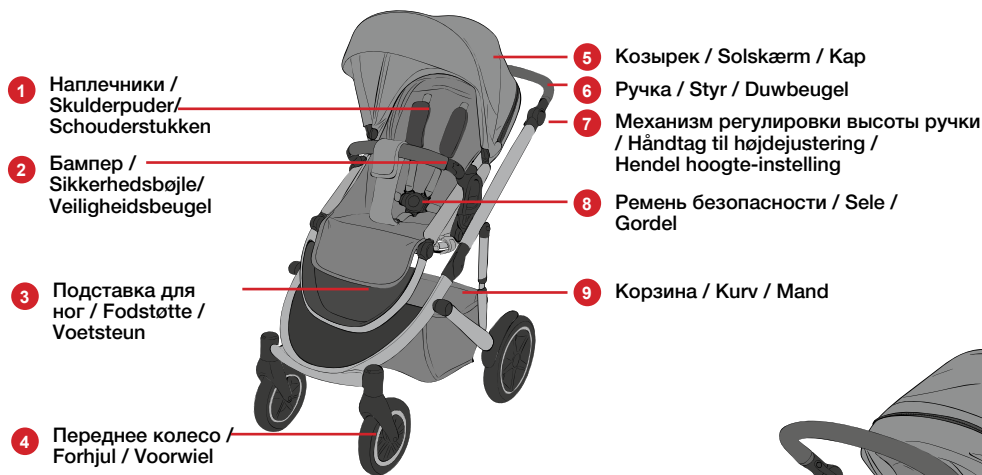

10 Рычаг для складывания шасси / Håndtag til sammenklapning af stellet / Hendel voor inklappen chassis

11 Блокировочный механизм шасси / Stellås / Chassisborging

12 Стояночный тормоз / Oplåsningssknap til drejhjul / Vrijgaveknop zwenkwiel

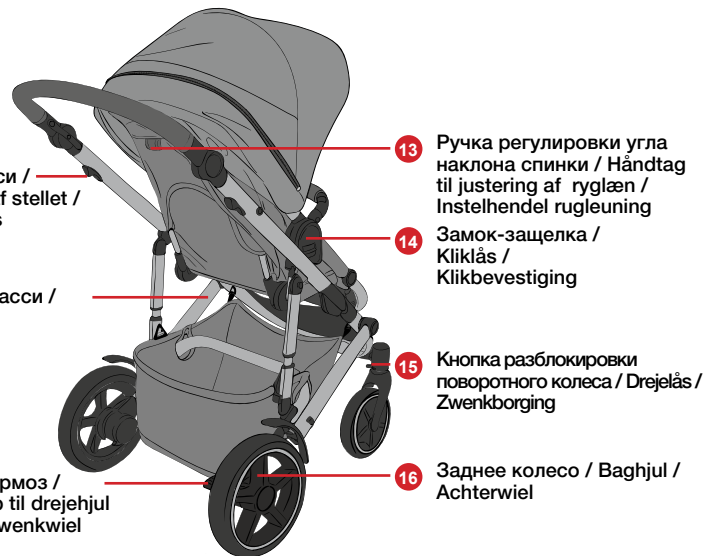

5.1

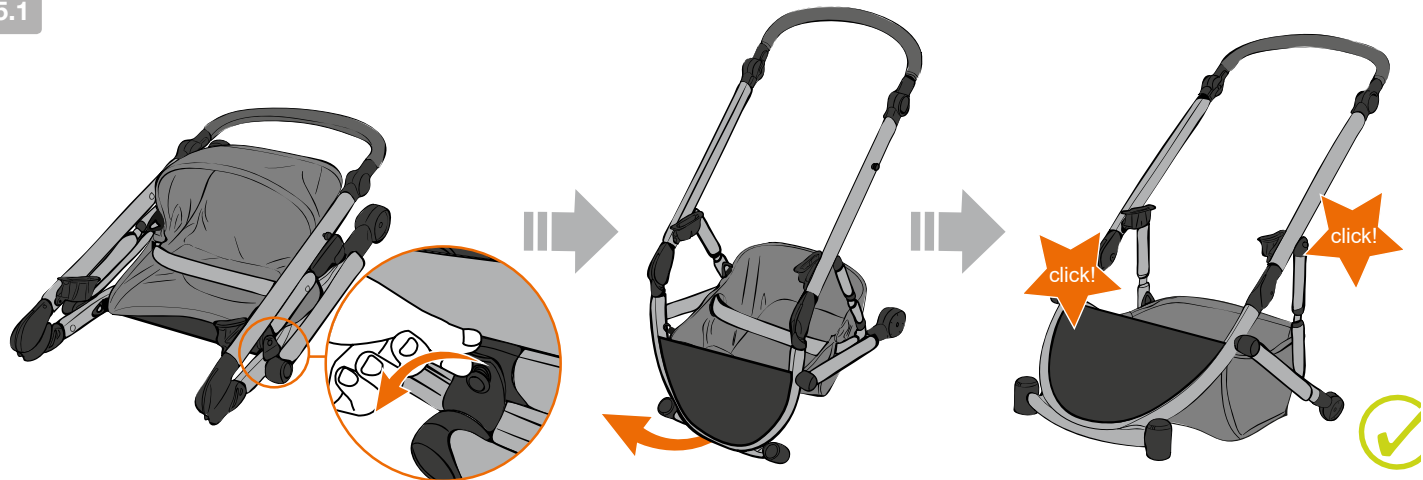

5.2

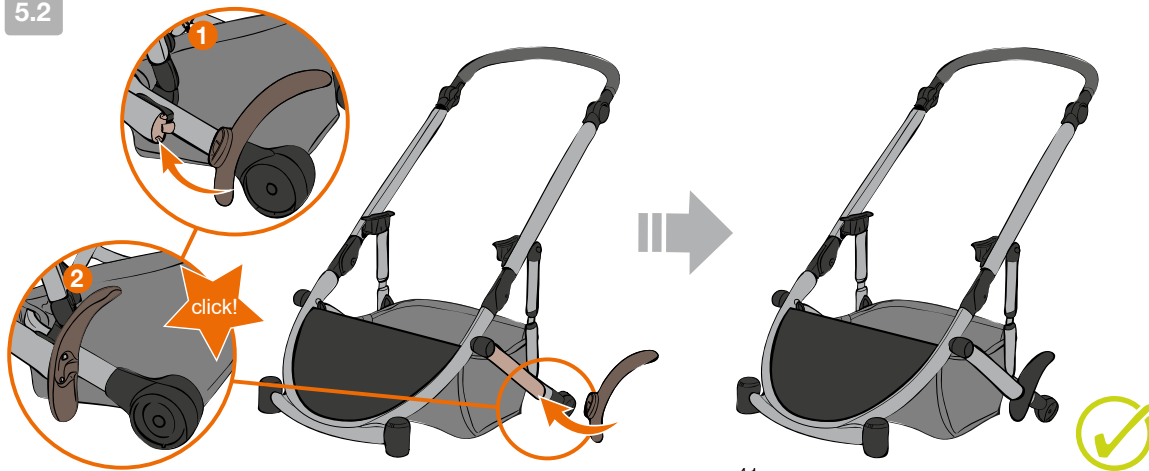

5.3

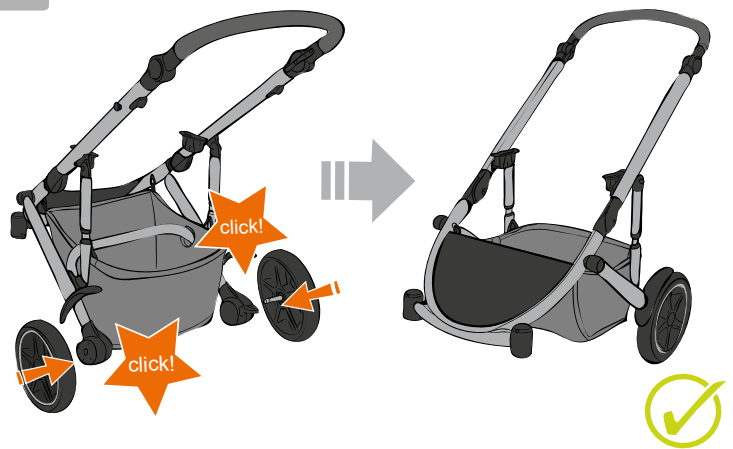

5.4



5.5

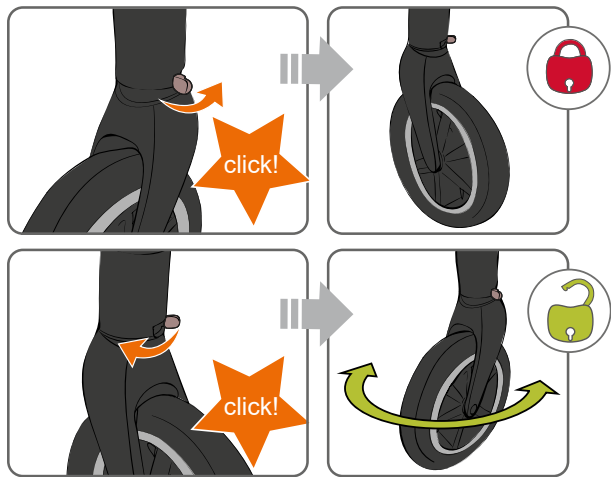
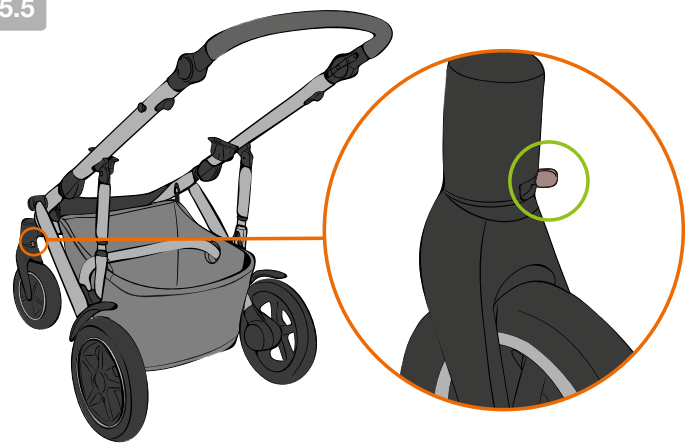

5.6

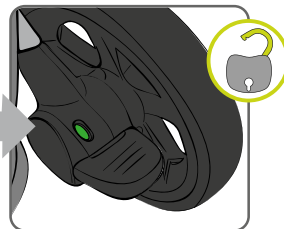
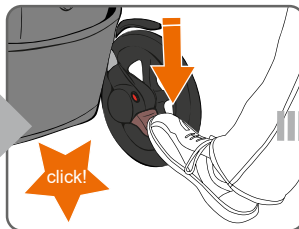
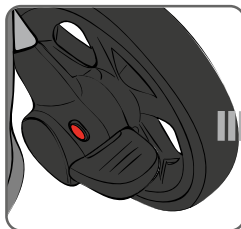
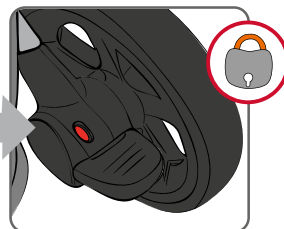
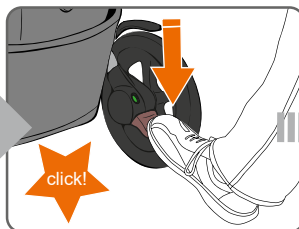
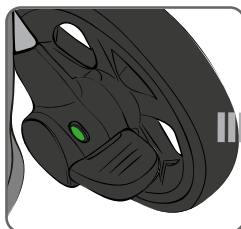

5.7

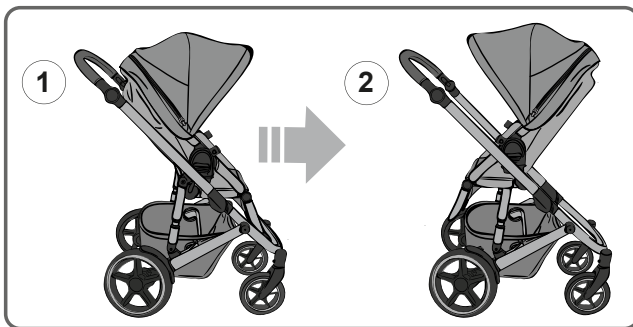
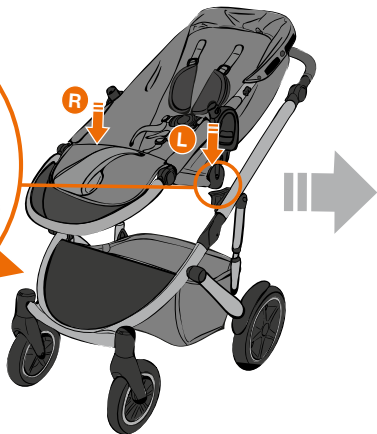

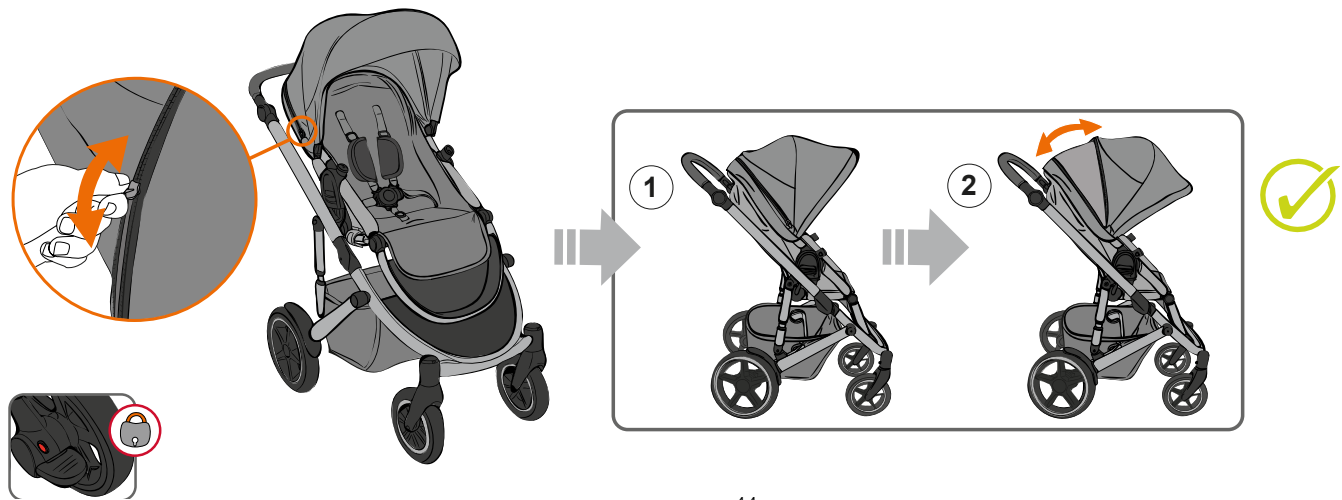
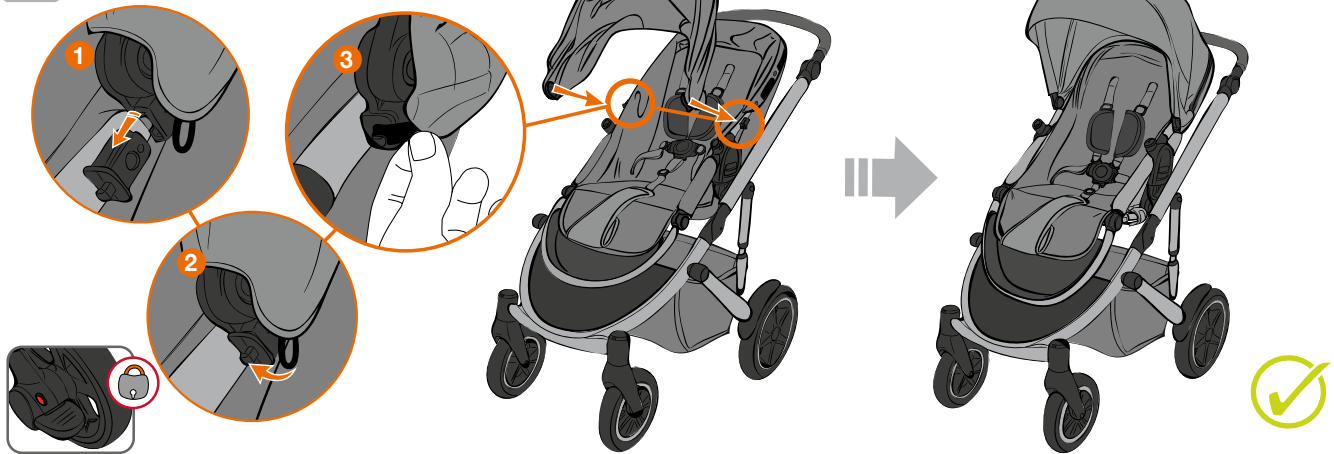

5.9

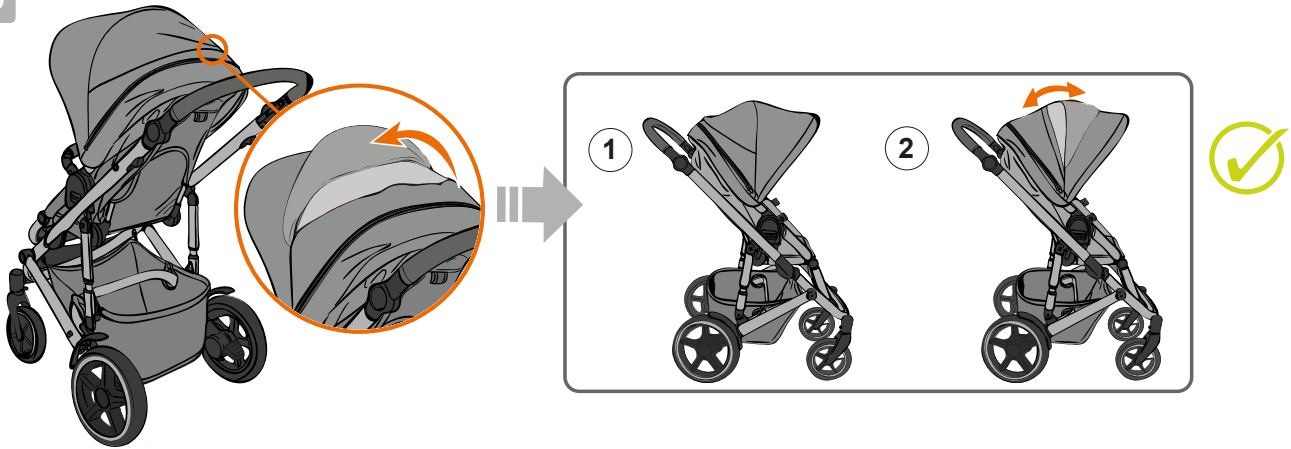

5.10

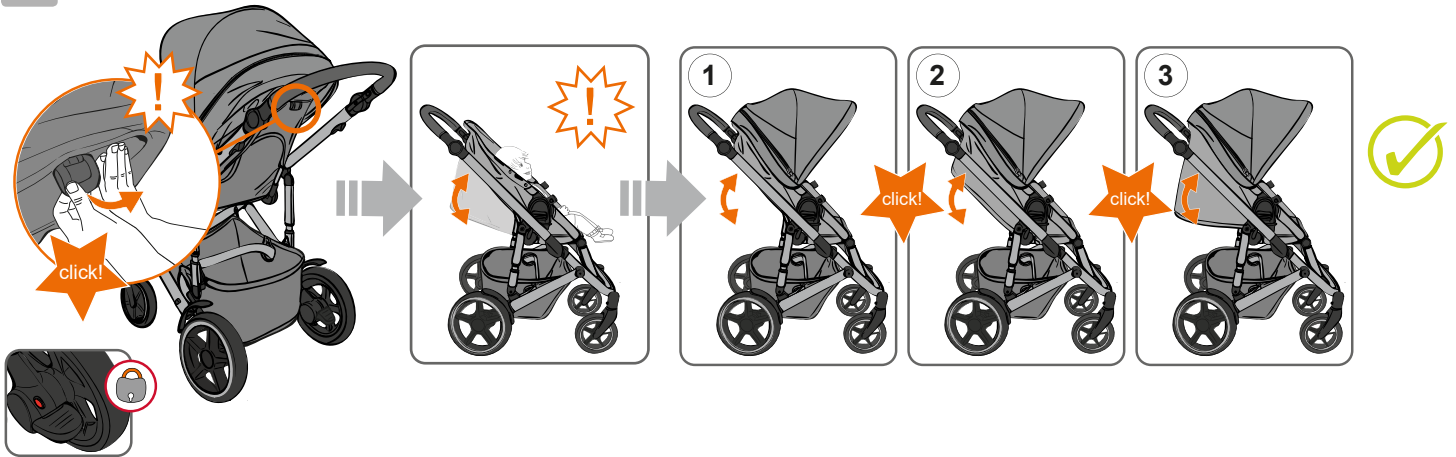

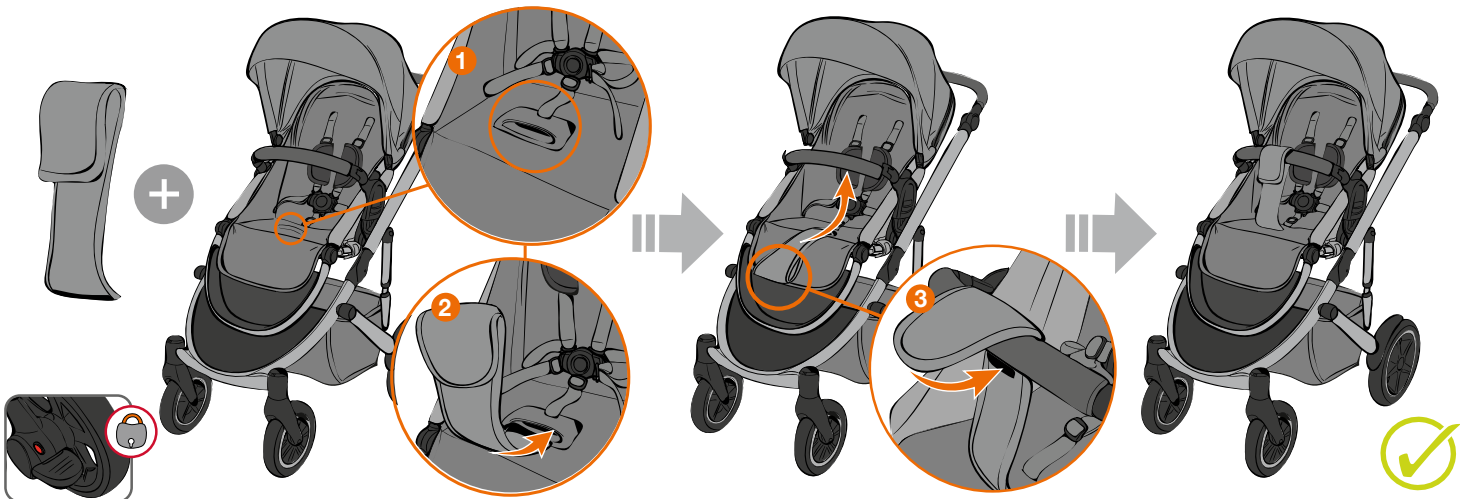
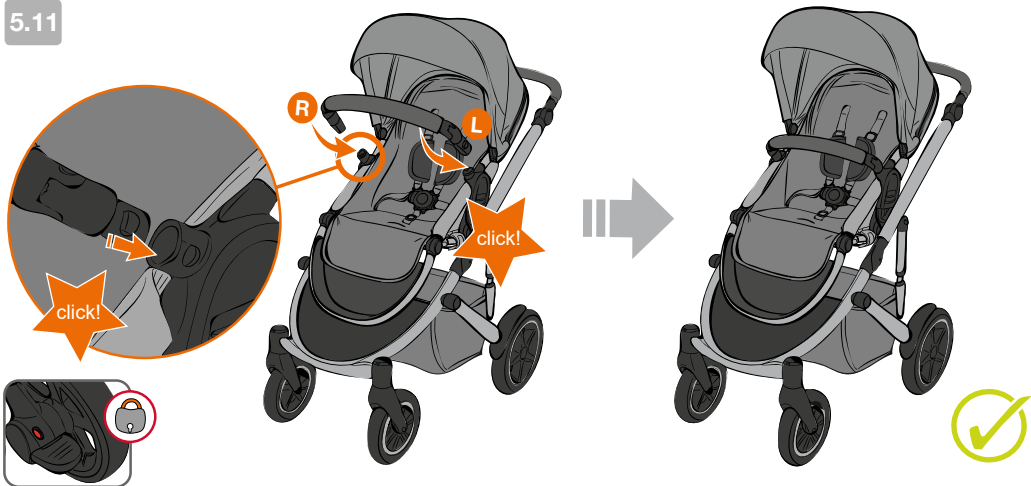

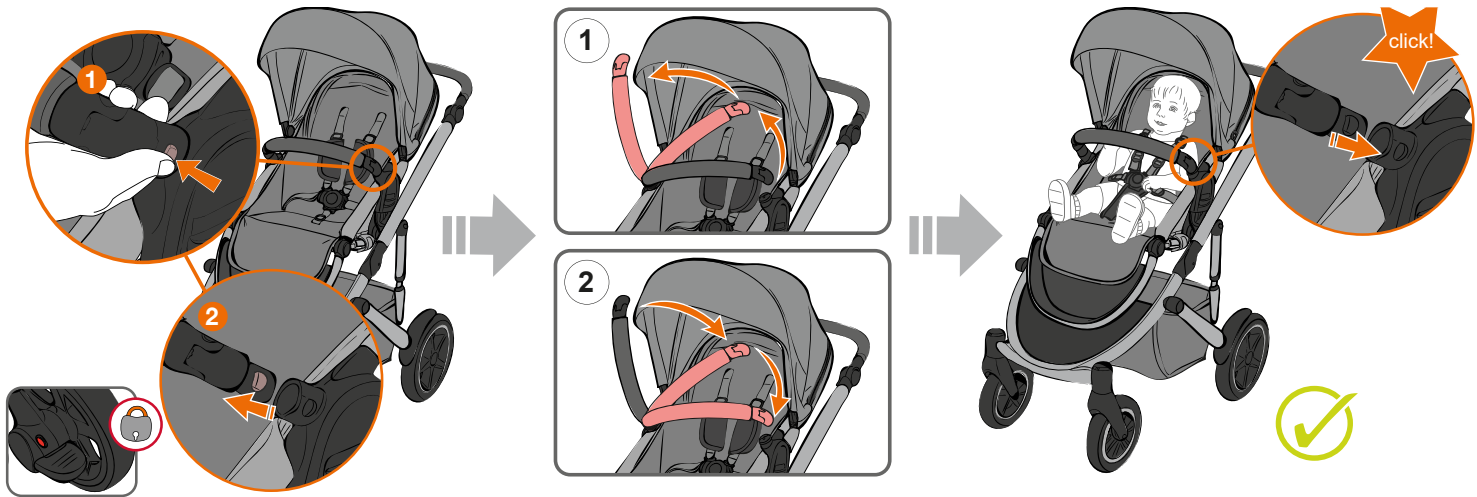

5.12

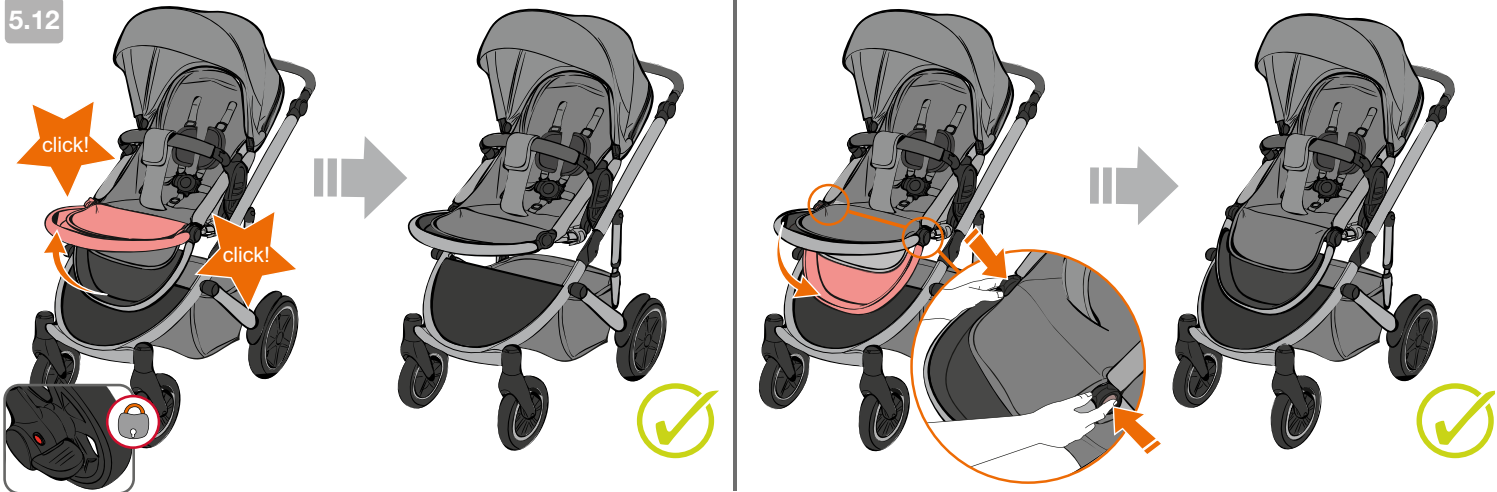

5.13

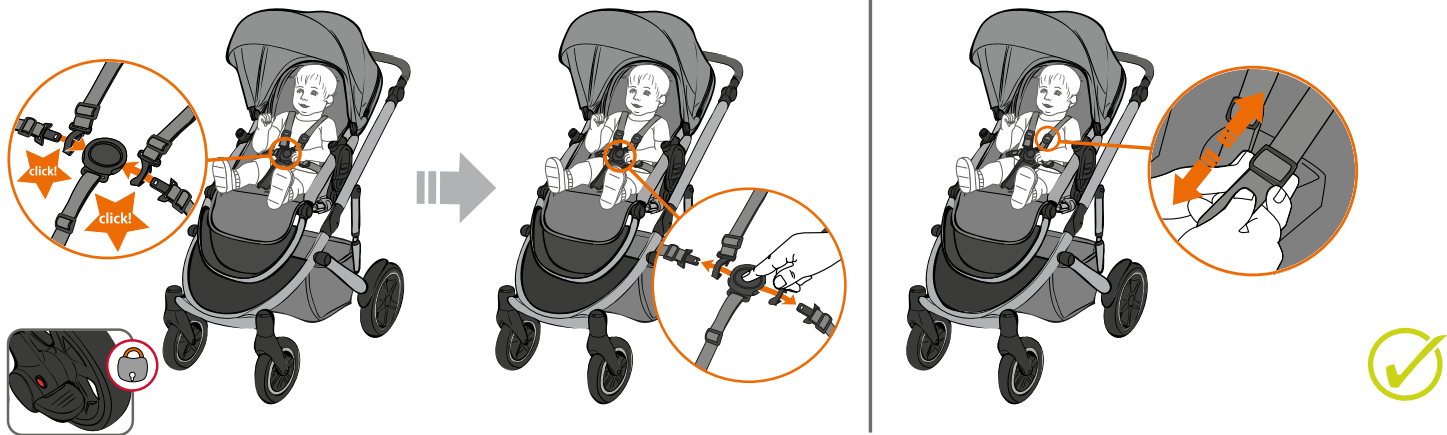

5.14

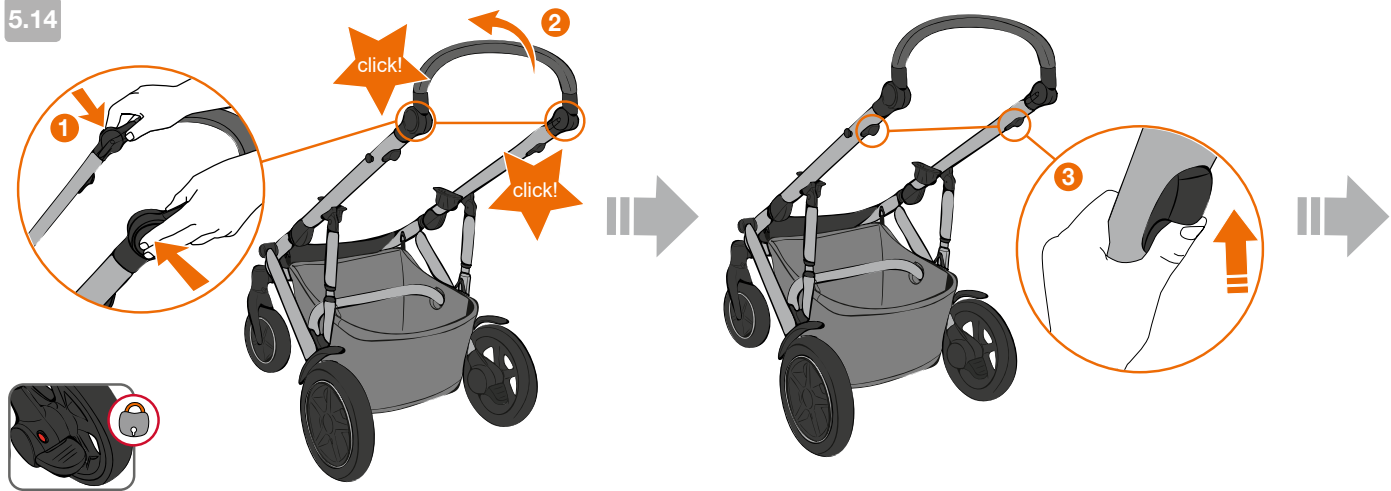

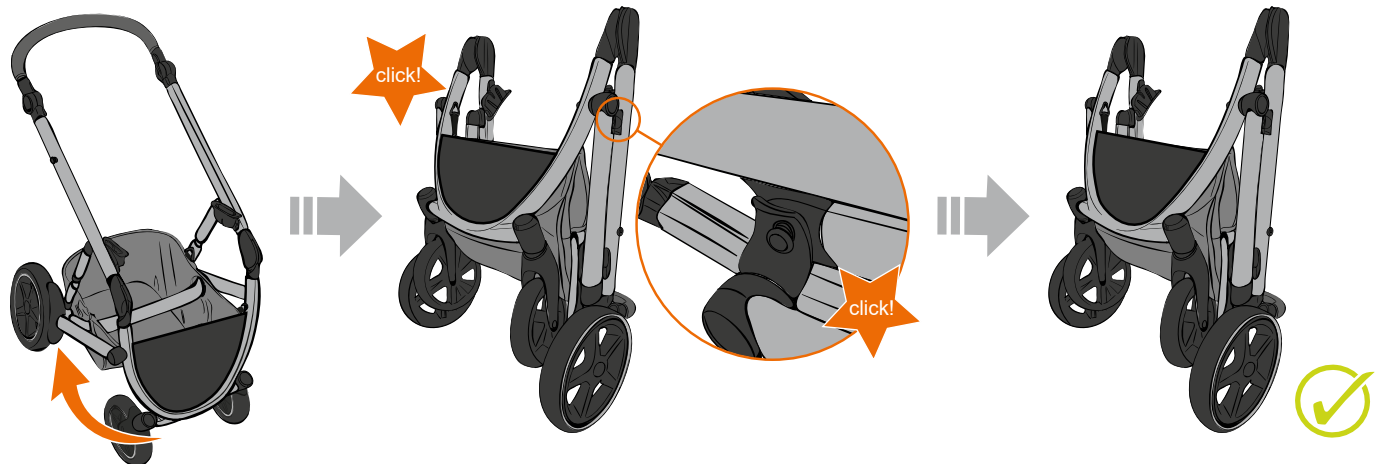

5.15

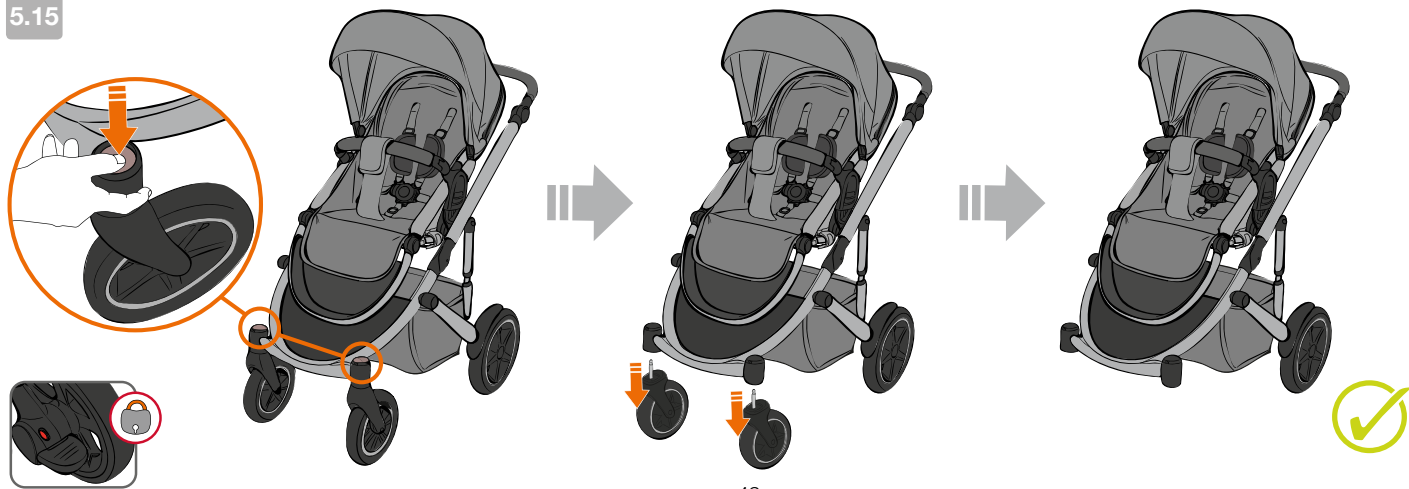

5.16

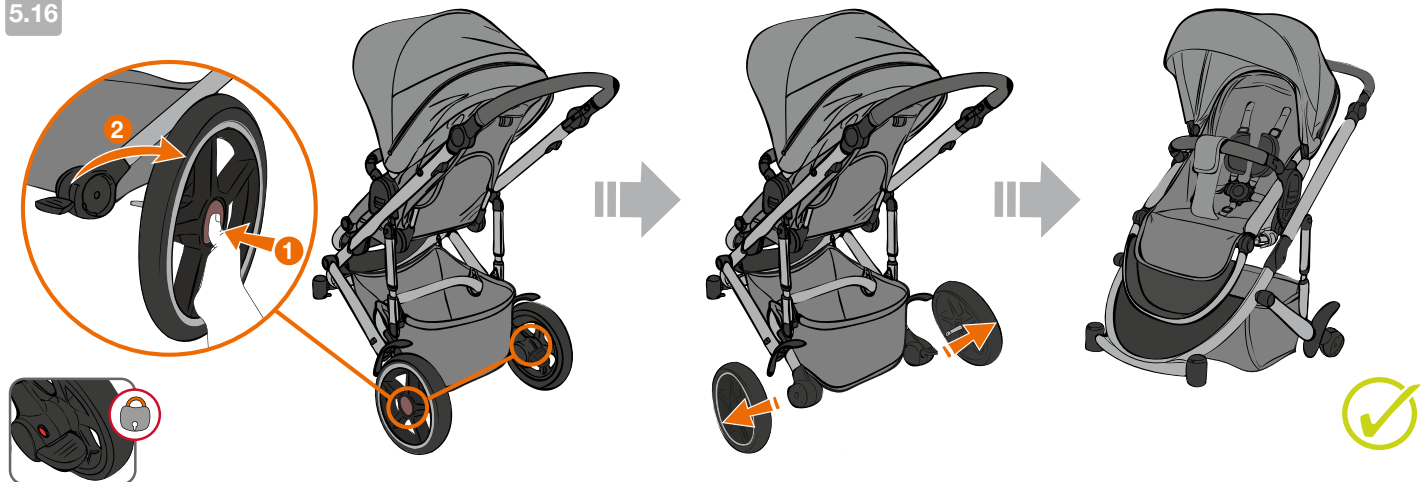

5.17

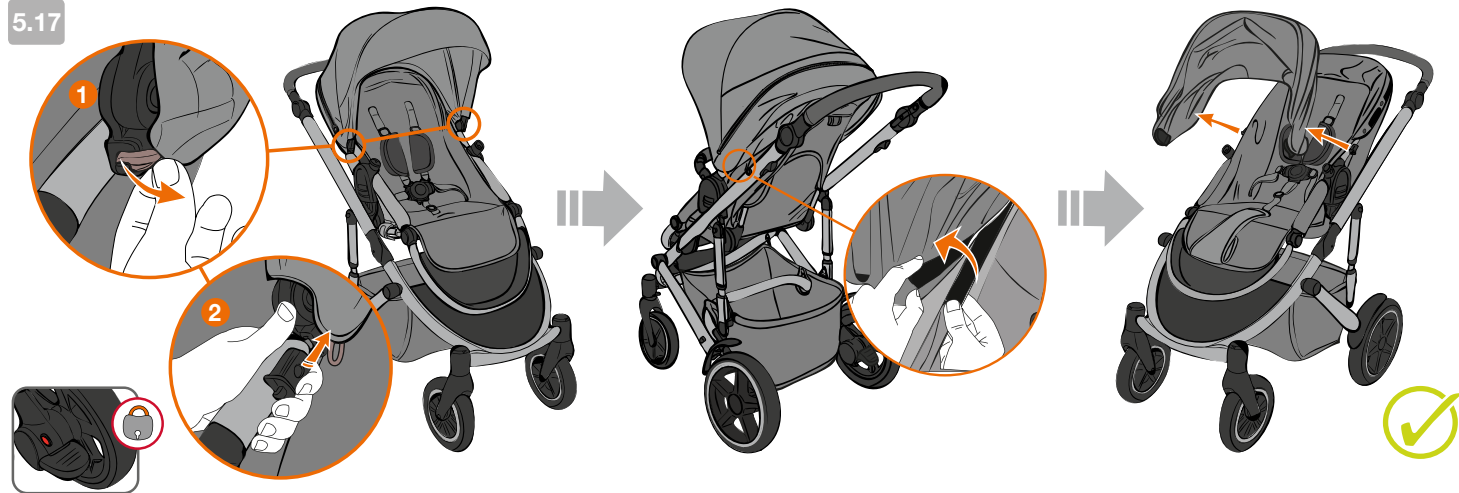

5.18

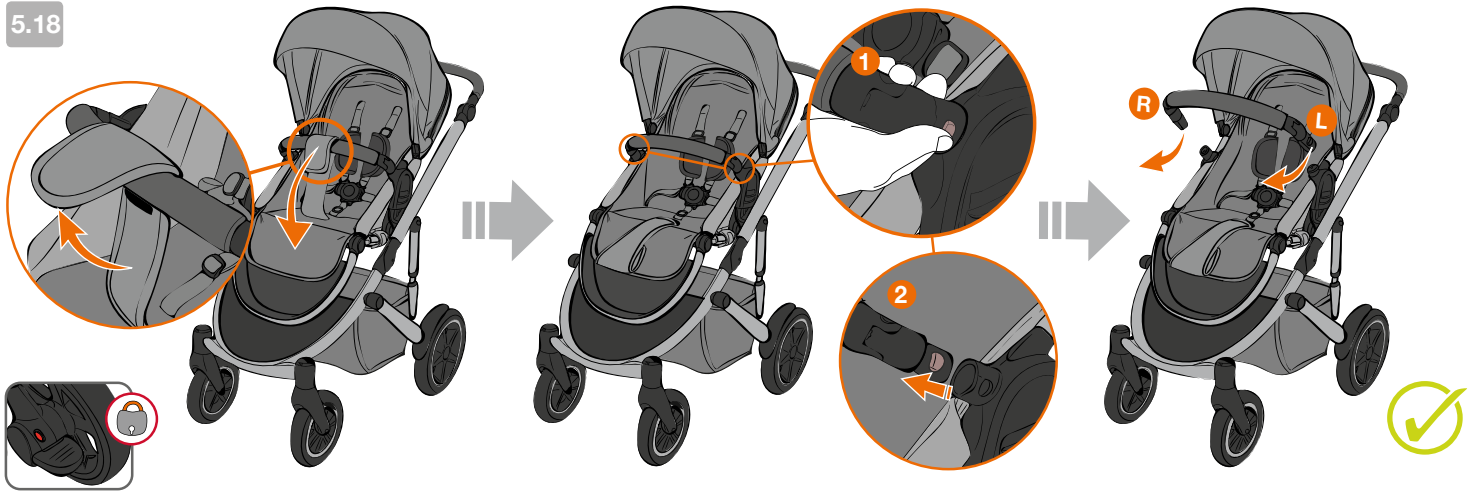

5.19

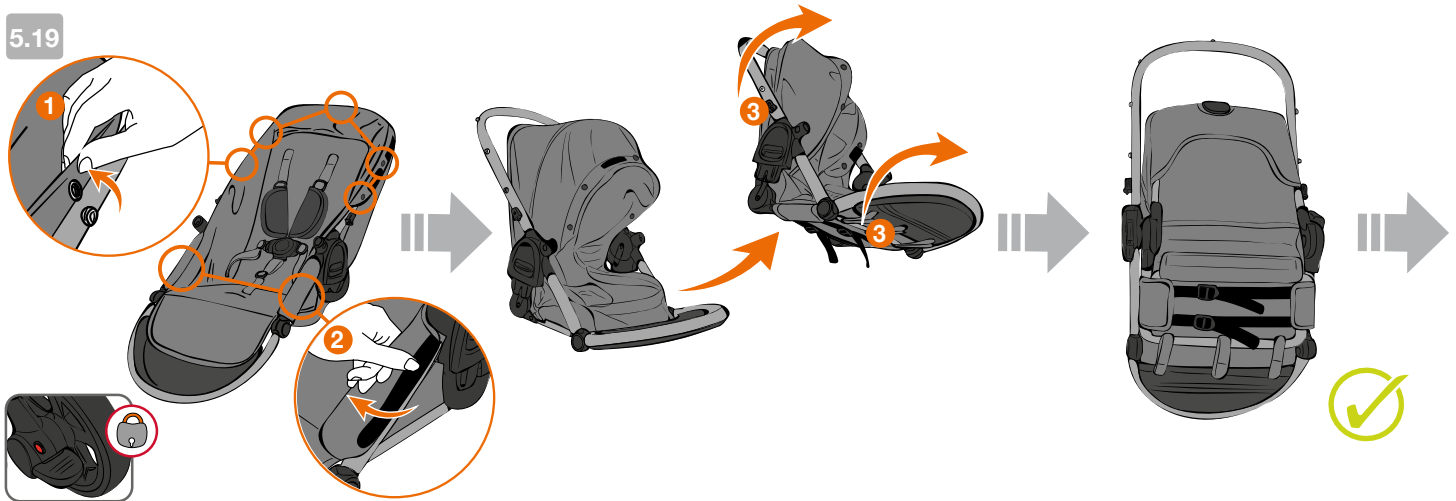

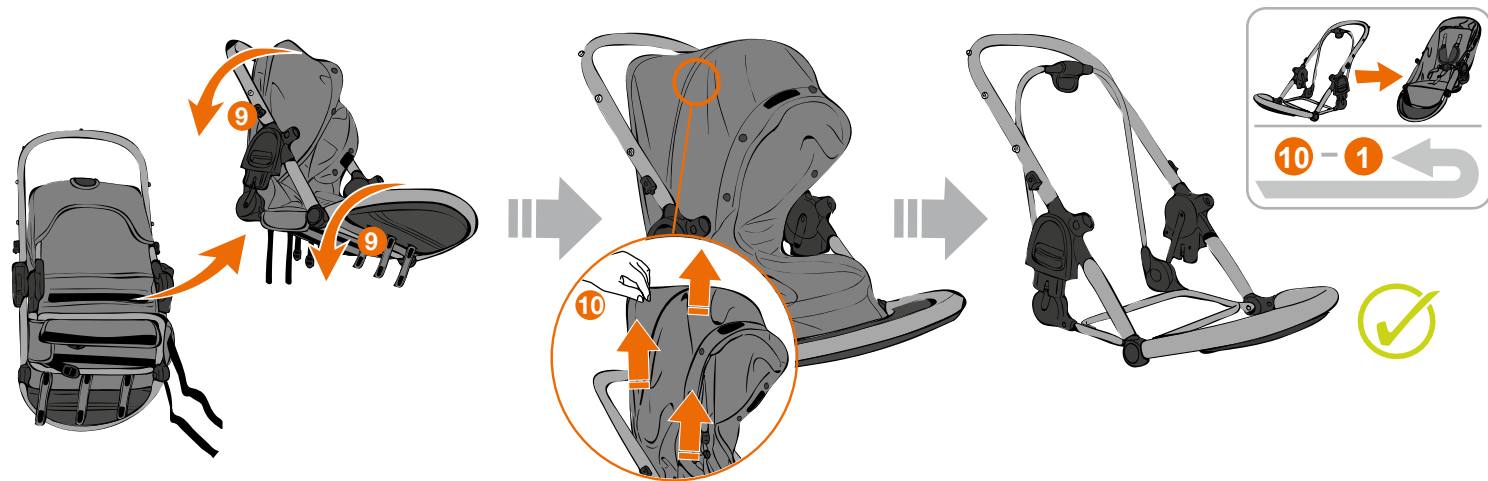
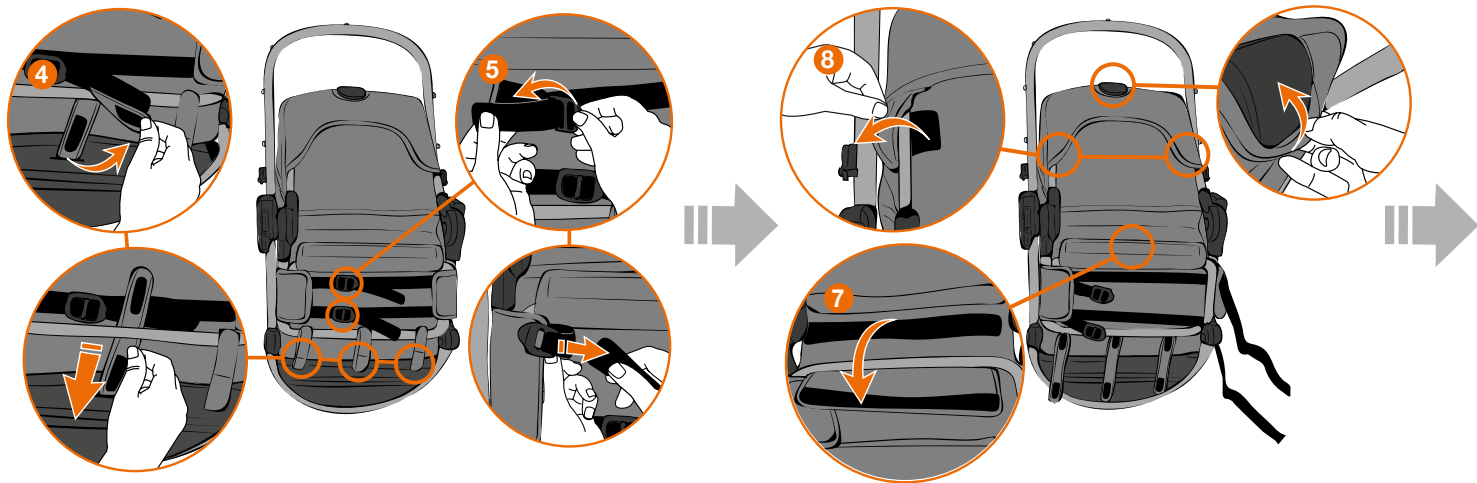

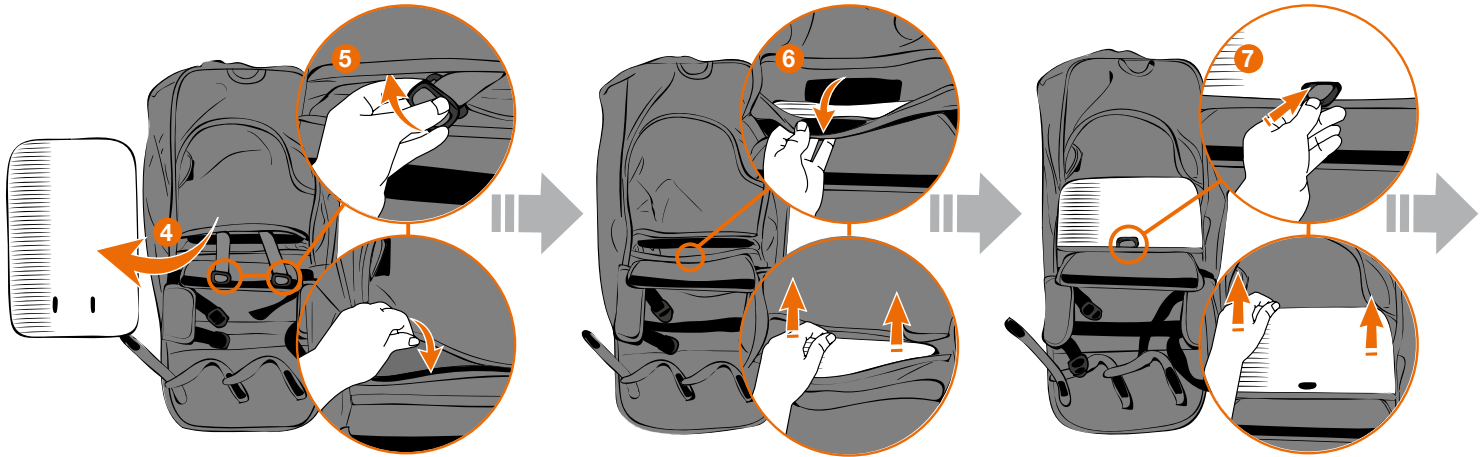

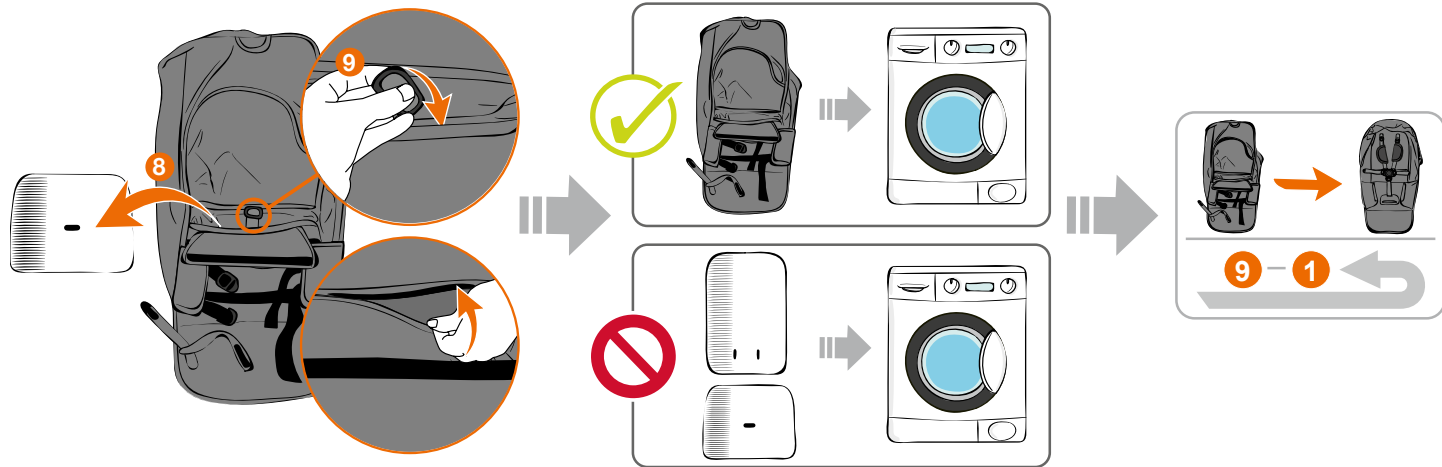

5.21

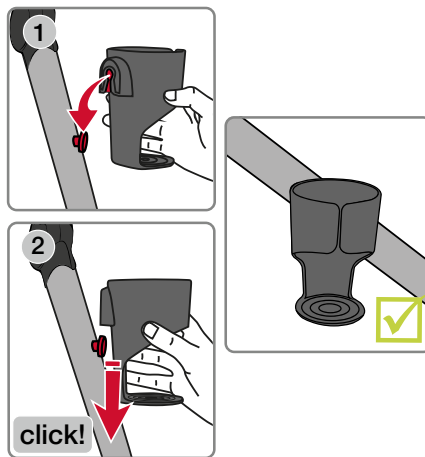

BRITAX RÖMER Child Safety EMEA

www.britax-roemer.com | hello@britax-roemer.com

BRITAX RÖMER Kindersicherheit GmbH

Theodor-Heuss-Straße 9
89340 Leipheim
Germany

+49 (0) 8221 3670 199

BRITAX Excelsior Limited

1 Churchill Way West
Andover
Hampshire SP10 3UW
United Kingdom

+44 (0) 1264 386034

BRITAX Nordiska Barn AB

Jörgen Kocksgatan 4
SE-211 20 Malmö
Sweden